

# A E N O



## Inteligentní prémiový eko ohřívač AENO™ Návod k instalaci a provozu

Položky: GH1S (-IT, -CH, -UK), GH2S (-IT, -CH, -UK)



## Úvod

Ohřívač AENO™ je určen k vytápění obytných a kancelářských prostor.

Tato příručka obsahuje podrobný popis přístroje a pokyny pro nastavení a obsluhu přístroje.

## Autorská práva

Autorské právo ©ASBISc Enterprises PLC. Všechna práva vyhrazena.

Ochranná známka AENO™ patří společnosti ASBIS GROUP OF COMPANIES (dále jen ASBIS).

Všechny ochranné známky a obchodní názvy, jakož i loga a další symboly zde uvedené jsou majetkem příslušných vlastníků\*.

Materiál prezentovaný pod názvem AENO™ a obsažený v této příručce je chráněn mezinárodními a místními zákony, včetně zákonů o autorských a souvisejících právech.

Veškeré odkazy na názvy jiných společností, značek a zařízení v tomto dokumentu slouží k vysvětlení a popisu zařízení a neporušují žádná práva duševního vlastnictví.

Jakékoli rozmnožování, kopírování, zveřejňování, další šíření nebo veřejné vystavování zde uvedených materiálů (vcelku nebo po částech) je povoleno pouze po získání příslušného písemného povolení od držitele autorských práv.

Jakékoli neoprávněné použití materiálů v této příručce může vést k občanskoprávní odpovědnosti a trestnímu stíhání pachatele podle platných právních předpisů.

---

---

\*Google Play a Google Home jsou ochranné známky společnosti Google Inc., App Store je registrovaná ochranná známka společnosti Apple Inc. a Amazon Alexa je registrovaná ochranná známka společnosti Amazon Technologies, Inc.

## Odpovědnost a technická podpora

Tento dokument je připraven v souladu se všemi potřebnými požadavky zákona a obsahuje podrobné, úplné a jasné informace o provozu a údržbě. Informace jsou aktuální k datu uvedenému v dokumentu. Přísné dodržování pokynů obsažených v této příručce je základním předpokladem pro správný, spolehlivý a bezpečný provoz zařízení.

Tato příručka a stručný návod k použití jsou nedílnou součástí zařízení a uživatel by je měl mít vždy u sebe jako referenční dokumentaci.

Společnost ASBIS si vyhrazuje právo upravovat zařízení a provádět změny a úpravy tohoto dokumentu bez předchozího upozornění uživatelů a nenese odpovědnost za případné negativní důsledky vyplývající z používání zastaralé verze dokumentu nebo za případné technické či tiskové chyby nebo opomenutí nebo náhodné či následné škody, které mohou vzniknout v důsledku předávání tohoto dokumentu nebo používání zařízení.

V případě rozporů v jazykových verzích dokumentu je rozhodující ruská verze této příručky.

Společnost ASBIS neposkytuje žádnou záruku na materiál obsažený v tomto dokumentu, mimo jiné na prodejnost a vhodnost zařízení pro konkrétní použití.

V případě jakýchkoli technických dotazů se obraťte na místního zástupce společnosti ASBIS nebo na oddělení technické podpory na adrese [aeno.com](http://aeno.com). Nejčastější problémy jsou popsány v části 7 "Řešení problémů" tohoto dokumentu.

Nejnovější verzi této příručky si můžete stáhnout z webu [aeno.com/documents](http://aeno.com/documents).

Informace o uživateli, včetně osobních údajů, jsou chráněny před neoprávněným přístupem a zveřejněním v souladu s požadavky GDPR. Zásady ochrany osobních údajů si můžete prohlédnout na adrese [aeno.com/privacy-policy](http://aeno.com/privacy-policy).

## Soulad standardů



Zařízení je certifikováno CE a splňuje následující směrnice Evropské unie:

- Směrnice 2014/30/EU o elektromagnetické kompatibilitě.
- Směrnice 2014/35/EU o nízkonapěťových zařízeních.



Zařízení splňuje požadavky na označení UKCA pro prodej zařízení ve Spojeném království



Zařízení je prošlo všemi postupy hodnocení stanovenými v technických předpisech celní unie a vyhovuje normám zemí celní unie



Zařízení splňuje požadavky směrnice RoHS 2011/65/EU o omezení obsahu škodlivých látek



Dodatečné schválení bezpečnosti a kvality výrobků od TÜV NORD



Ukrajinská národní značka shody, která potvrzuje, že zařízení splňuje všechny požadované technické předpisy



Symbol přeškrtnuté popelnice na kolečkách se používá k označení elektrických a elektronických zařízení a označuje oddělený sběr.

Tento symbol je uveden v souladu se směrnicí 2012/19/EU o odpadních elektrických a elektronických zařízeních (OEEZ)\* a označuje, že toto zařízení vyžaduje po skončení své životnosti oddělený sběr a musí být likvidováno odděleně od netříděného komunálního odpadu.

Pro ochranu životního prostředí a zdraví lidí jsou použité elektrické a elektronické zařízení recyklovatelné podle schválených pokynů pro bezpečnou likvidaci

	AT	BE	BG	CH	CZ	CY	DE	DK	EE	ES	FI
	FR	GR	HR	HU	IE	IT	KZ	LT	LV	LU	MT
	NL	NO	PL	PT	RO	RS	SE	SK	SL	UK	

## Omezení a varování

Před instalací a provozem zařízení si musíte pečlivě přečíst informace obsažené v této části dokumentu.

### **POZOR!**

Ohřívač nezakrývejte, aby nedošlo k jeho přehřátí.

### **POZOR!**

Ohřívač neumísťujte přímo pod zásuvku.

### **POZOR!**

Pokud jsou skleněné panely poškozené, ohřívač nepoužívejte.

### **POZOR!**

Varování, bezpečnostní opatření a pokyny v tomto dokumentu nemohou předvídat všechny možné nebezpečné situace. Při používání zařízení je třeba používat zdravý rozum.

## Výstražné symboly a ikony



Horký povrch. Nebezpečí popálení při kontaktu s rozžhavenými povrchy. Nedotýkejte se topné desky, dokud zcela nevychladne, a nedovolte, aby s ní přišel do styku napájecí kabel



Abyste zabránili přehřátí, nezakrývejte spotřebič a nesaňte na něm prádlo



Jednotka je určena pouze pro vnitřní použití

**IP44**

Stupeň ochrany krytu, který poskytuje ochranu proti pevným předmětům větším než 1 mm a proti všem úhlům kapání a stříkající vodě



Ikona obecného varování



Přístroj má třídu ochrany před úrazem elektrickým proudem II (dvojitá izolace)



Přístroj neopravujte, protože by mohlo dojít k úrazu elektrickým proudem nebo jinému zranění a výrobce by zrušil platnost záruky



Nevystavujte přístroj působení kapalin



Symbol ekoznačky na obalu označující možnost recyklace



Obaly z vlnité lepenky určené k recyklaci



Konstrukce jednotky neobsahuje žádné pohyblivé části, což zabraňuje tvorbě prachu



Upozornění, že při neopatrné manipulaci může dojít k rozbití nebo poškození jednotky



Označení, že jednotka musí být chráněna před vlhkostí



V materiálovém složení zařízení nejsou použity žádné toxické látky nebo materiály



Funkce udržování teploty (s dálkovým ovládáním)



Jednotka je certifikována v souladu s normami platnými v zemích, kde se prodává



Obal je v souladu s RoHS a REACH a neobsahuje žádné zakázané materiály



Inovativní design



Výrobce surovin pro obaly získal certifikát Forest Stewardship Council (FSC™)



Výrobce suroviny pro obaly potvrzuje odpovědné lesní hospodaření

## Pravidla pro bezpečné používání

1. Zařízení musí být instalováno a používáno přísně v souladu s pokyny uvedenými v tomto dokumentu. Nedodržení pokynů může vést k požáru a jiným nebezpečným situacím a ke zranění osob.
2. Jednotka je určena pro vnitřní použití při okolní teplotě od 0 °C do +40 °C.
3. Ohřívač neinstalujte na místech přístupných dětem a domácím zvířatům, protože kontakt s ohřívačem může způsobit popáleniny.
4. Příklad lze provozovat pouze tehdy, pokud je správně namontován na dodaných držácích nebo speciálních nožičkách.
5. V případě montáže na stěnu nesmí výška instalace přesáhnout 1 metr.
6. Přiložené háky a hmoždinky jsou vhodné pouze pro montáž jednotky na železobetonovou zeď. Při instalaci na jiný typ stěny zvolte vhodné upevňovací prvky, které jsou vhodné jak pro stěnu, tak pro jednotku s hmotností vyšší než 10 kg. Výrobce nenese odpovědnost za škody vzniklé v důsledku použití nevhodného spojovacího materiálu.
7. Místo instalace musí být rovné - bez ohybů a deformací (rovný svislý nebo vodorovný povrch). Zařízení v nesprávné poloze (s připojeným napájením) vydá krátké zvukové signály.
8. Při instalaci na stěnu jednotku neohýbejte ani jinak násilně nepřipevňujte k šroubům.
9. Při přemísťování jednotky se držte pouze držáků na zadní straně jednotky. Zapnutý a horký spotřebič nepřemisťujte uchopením skleněného panelu.
10. Při připojování spotřebiče k elektrické síti se důrazně doporučuje zajistit rychlý a snadný způsob odpojení od napájení.
11. **Nemontujte přístroj přímo pod elektrickou zásuvku nebo na ni!**
12. **Nedovoďte, aby se napájecí kabel dostal do kontaktu s topnou deskou!**
13. Abyste zabránili přetížení elektrické sítě a vzniku požáru, nepoužívejte k připojení spotřebiče k elektrické síti prodlužovací kabel ani nepřipojujte spotřebič do stejné zásuvky jako jiné domácí spotřebiče.
14. Během provozu se nedotýkejte topného panelu spotřebiče.
15. Nepoužívejte spotřebič, pokud je poškozený, prasklý nebo pokud vykazuje známky poškození jiných částí své konstrukce, např. napájecího kabelu.
16. Pokud je napájecí kabel poškozen, smí jej vyměnit pouze autorizované servisní středisko nebo jiná autorizovaná osoba.
17. Spotřebič neupouštějte, neházejte, nerozebírejte ani se jej nepokoušejte sami opravovat. Příklad nepoužívejte po pádu.
18. Spotřebič nevystavujte přímému slunečnímu záření, vlhkosti, oleji, chemickým nebo jiným organickým kapalinám a vibracím.
19. Nepoužívejte přístroj v hořlavém, výbušném a/nebo prašném prostředí nebo v prostředí, které způsobuje korozi jeho materiálů.



20. Nepoužívejte zařízení ve vlhkých prostorách, jako jsou koupelny, sprchy nebo bazény.
21. Na spotřebiči nesaďte oblečení ani jiné předměty a neumísťujte jej do vzdálenosti menší než 1 metr od jakýchkoli látek, dekorací nebo jiných hořlavých předmětů.  
**POZOR!** Porušení těchto pokynů je na vlastní riziko uživatele a výrobce nenese odpovědnost za případné škody vzniklé v důsledku takového porušení.
22. **Nepoužívejte přístroj na kobercích!**
23. Pokud spotřebič delší dobu nepoužíváte, musí být odpojen od elektrické sítě (režim vytápění je vypnutý).
24. Abyste se vyhnuli nepříjemnému zápachu po spálení, doporučuje se udržovat přístroj v čistotě a bez nahromaděného prachu.
25. K čištění spotřebiče použijte bavlněný hadřík navlhčený trochou vody a poté suchý hadřík, který nezanechává šmouhy. Čištění provádějte až po vypnutí spotřebiče a jeho odpojení od elektrické sítě. K čištění spotřebiče nepoužívejte čisticí prostředky ani saponáty.
26. Spotřebič není určen pro použití dětmi mladšími 12 let nebo osobami se sníženými fyzickými, smyslovými nebo duševními schopnostmi, pokud jim nebyl poskytnut dohled nebo nebyly poučeny o používání spotřebiče bezpečným způsobem a pokud nejsou pod dohledem osoby odpovědné za jejich bezpečnost.
27. Nepoužívejte spotřebič v místnosti s osobami, které nejsou schopny samy opustit místnost nebo nejsou pod stálým dohledem osoby odpovědné za jejich bezpečnost.

**POZOR!**

Poškození spotřebiče v důsledku jeho převrácení nebo pádu má za následek ztrátu záruky výrobce.

## Obsah

Úvod.....	3
Autorská práva.....	3
Odpovědnost a technická podpora.....	4
Soulad standardů.....	5
Omezení a varování.....	6
Obsah.....	10
1 Obecný popis a charakteristika.....	12
1.1 Účel zařízení.....	12
1.2 Pravidla označování a stanovení data výroby.....	17
1.3 Typy elektrických zásuvek a zástrček.....	19
1.4 Technické údaje.....	19
1.5 Balíček dodávek.....	21
1.6 Balení a označování.....	22
2 Instalace a provoz.....	23
2.1 První instalace a nastavení.....	24
2.1.1 vybalení a příprava na instalaci.....	24
2.1.2 Příprava místa instalace.....	25
2.1.3 Instalace do podlahy (varianta 1).....	26
2.1.4 Vodorovná montáž na stěnu (možnost 2).....	29
2.1.5 Svislá montáž na stěnu (možnost 3).....	32
2.1.6 Montáž na stěnu na 4 háčky (dodatečné upevnění).....	35
2.1.7 Možnost skryté montáže.....	36
2.1.8 Montáž na strop.....	36
2.2 První aktivace.....	37
2.3 Ruční ovládání.....	37
2.4 Dálkové ovládání prostřednictvím aplikace AENO.....	38
2.4.1 Instalace aplikace.....	38
2.4.2 Registrace nového účtu.....	38
2.4.3 Přihlášení k existujícímu účtu.....	39
2.4.4 Postup připojení chytrého ekologického ohřívače.....	39
2.4.5 Ovládací panel ohřívače Eco.....	44
2.4.6 Výběr režimu ovládání.....	44
2.4.7 vytvoření provozního plánu ohřívače.....	45
2.4.8 nastavení časovače odpočítávání.....	47
2.4.9 energetické a výkonové statistiky.....	48
2.4.10 změna nastavení.....	48
2.4.11 Další nastavení zařízení.....	49
2.4.12 Scénáře a automatizace.....	52
2.5 Režim dětské pojistky.....	57

2.6 Dálkové ovládání prostřednictvím hlasových asistentů.....	58
3 Údržba a opravy.....	59
4 Záruční podmínky.....	60
4.1 Servisní střediska AENO™.....	60
4.2 Postup záručního servisu.....	61
4.3 Omezení odpovědnosti.....	61
5 Skladování, přeprava a likvidace.....	63
6 Další informace.....	65
7 Řešení problémů.....	66
8 Glossář.....	67

## Obrázky a tabulky

Obrázek 1 – Vzhled.....	13
Obrázek 2 – Tlačítka, konektory a indikátory.....	14
Obrázek 3 – Montážní příslušenství.....	16
Obrázek 4 – Balíček dodávek.....	22
Obrázek 5 – Příklady instalace ohřívačů*.....	24
Obrázek 6 – Upevnění nohou (na podlaze).....	26
Obrázek 7 – Instalace držáků.....	30
Obrázek 8 – Příprava stěny (horizontální instalace).....	31
Obrázek 9 – Příprava stěny (svislá instalace).....	33
Obrázek 10 – Vertikální instalace (montáž na stěnu).....	34
Tabulka 1 – Funkce tlačítka napájení.....	16
Tabulka 2 – Indikace LED tlačítka napájení.....	16
Tabulka 3 – Hlavní technické vlastnosti.....	19
Tabulka 4 – Typické chyby a jejich řešení.....	66

# 1 Obecný popis a charakteristika

## 1.1 Účel zařízení

Ohřívač AENO™ je elektrické topné zařízení s kombinovaným tepelným výkonem určené k primárnímu, doplňkovému a lokálnímu vytápění domácností a dalších prostor (byty, kanceláře, komerční prostory, sportovní haly, vzdělávací zařízení, stravovací zařízení atd.).

Hlavní výhody ohřívače AENO™:

- kombinovaný ohřev - infračervený a konvekční ohřev;
- připojení Wi-Fi (2,4 GHz);
- nízká spotřeba energie;
- automaticky udržuje nastavenou pokojovou teplotu;
- možnost nastavení maximální teploty topné desky;
- elektronický termostat a čidlo náklonu;
- velká plocha vyzařující teplo;
- možnost montáže na nohy a horizontální nebo vertikální montáže na stěnu;
- snížení prašnosti ve vzduchu v důsledku nižší konvekce (tepelný pohyb objemu vzduchu);
- dálkové ovládání zařízení pomocí mobilní aplikace nebo hlasových asistentů a také ruční ovládání;
- montáž nožiček a držáků bez použití nářadí;
- elegantní skleněný povrch;
- používání netoxických materiálů při výrobě;
- minimální rozměry řídicí jednotky a příslušenství odpovídající barvě topné desky.



Obrázek 1 – Vzhled

## Technologický otvor

Technologický otvor v tělese ohřívače je nutný pro zajištění správné cirkulace vzduchu a není závadou zařízení.

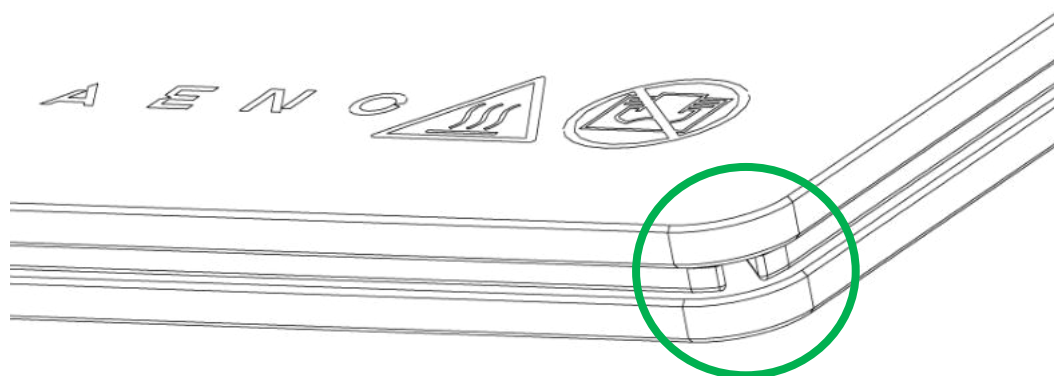

Jeho umístění se může u některých modelů ohřívačů lišit.

### **POZOR!**

Je zakázáno blokovat technologický otvor zařízení.

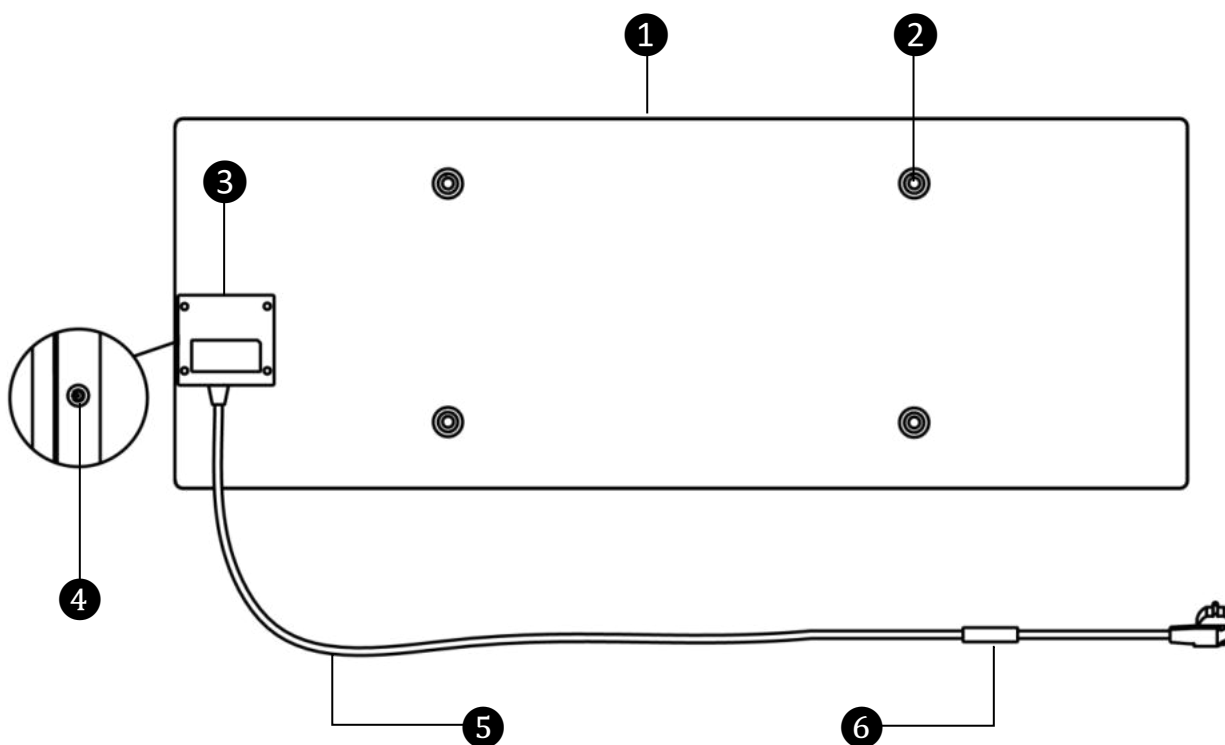

Obrázek 2 – Tlačítka, konektory a indikátory

## Přiřazení tlačítek, konektorů a indikátorů

<b>1</b>	Topný panel zařízení, které vydává teplo pro vytápění místnosti
<b>2</b>	Otvor pro upevňovací šroub v tělese panelu pro montáž nožiček nebo nástěnných držáků
<b>3</b>	Řídicí jednotka pro ovládání ohřívače se signalizačním zařízením (piezoelektrická siréna), které uživatele zvukově informuje o stavu jednotky
<b>4</b>	Tlačítko napájení s indikací LED pro zapnutí a vypnutí režimu ohřevu
<b>5</b>	Napájecí kabel k připojení ohřívače k elektrické síti
<b>6</b>	Senzor, který měří teplotu okolního vzduchu a zajišťuje přesnost při udržování požadované teploty topení

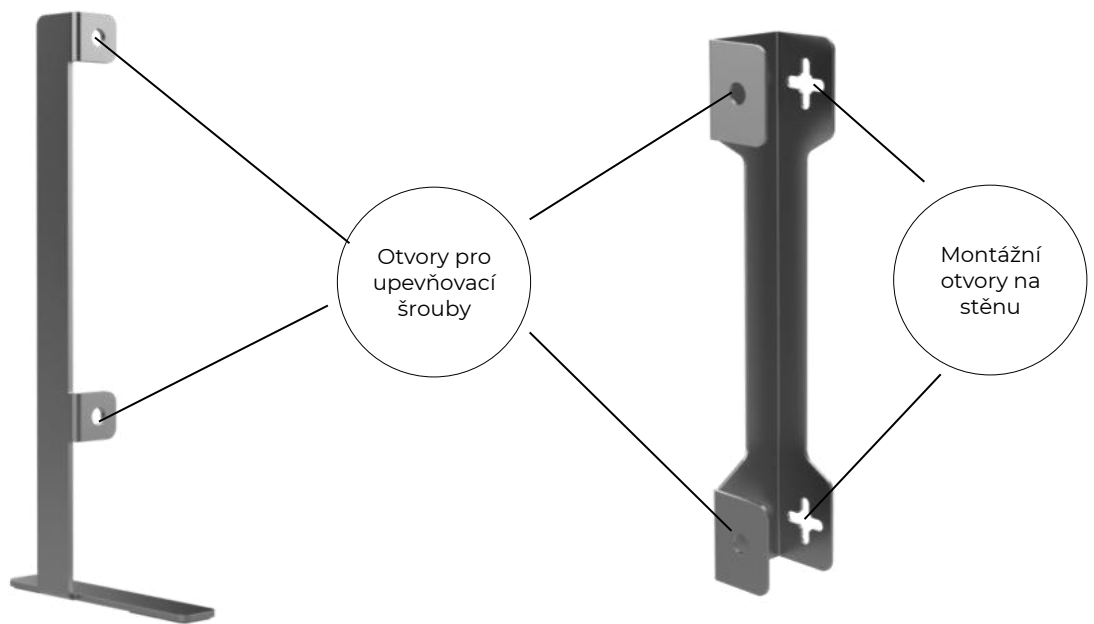

Patka pro pokládku na podlahu\*

Držák pro montáž na stěnu\*



Upevňovací šroub\*



Šroub\*



Hmoždinka\*

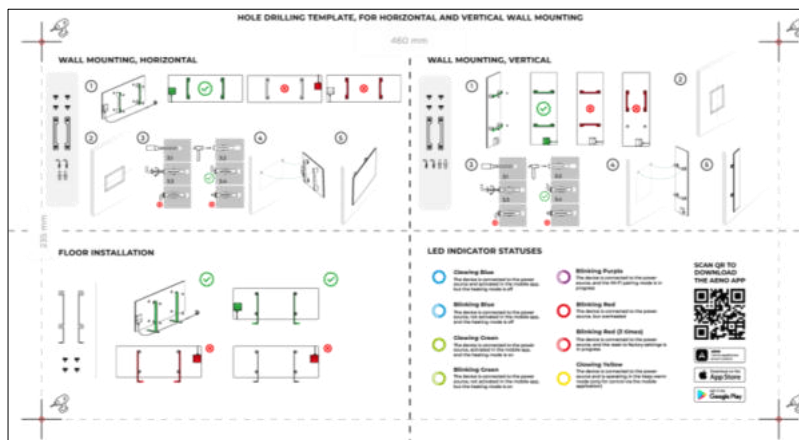

Šablona pro vrtání otvorů do stěny

Obrázek 3 – Montážní příslušenství

\* Obrázky součástí jsou pouze informativní.

Tabulka 1 – Funkce tlačítka napájení

Akce	Popis
Stiskněte a podržte tlačítko napájení po dobu nejvýše 3 sekund	Přepínání jednotky z polohy "Vypnuto" do polohy "Zapnuto" a naopak
Stiskněte a podržte tlačítko napájení déle než 3 sekundy	Resetování poruchového stavu (bliká červeně) a přepnutí do režimu "Vypnuto"
Stiskněte a podržte tlačítko napájení po dobu 4-10 sekund	Přepnutí do režimu aktivace v mobilní aplikaci AENO
Stiskněte a podržte tlačítko napájení déle než 10 sekund	Obnovení továrního nastavení
Stiskněte 5 krát tlačítko napájení po dobu 4 sekund	Ruční zrušení režimu dětské pojistky

Tabulka 2 – Indikace LED tlačítka napájení

Barva	Stav	Popis
Modrá	svítí	Spotřebič je připojen k síti, aktivován v mobilní aplikaci, ale režim vytápění je vypnutý



Barva	Stav	Popis
	mžikat	Spotřebič je připojen k elektrické síti, není aktivován v mobilní aplikaci a režim vytápění je vypnutý
Zelená	svítí	Přístroj je připojen k elektrické síti, aktivován v mobilní aplikaci a v režimu vytápění
	mžikat	Spotřebič je připojen k síti, není aktivován v mobilní aplikaci, ale je v režimu vytápění
Fialová	rychle bliká	Spotřebič je připojen k elektrické síti a byl zahájen proces aktivace v mobilní aplikaci
Červený	bliká	Spotřebič je připojen k síti, ale došlo k chybě (nesprávné umístění spotřebiče, vypnutí bezpečnostního mechanismu)
	rychle bliká (3 krát)	Zahájení procesu obnovení továrního nastavení
žlutá	svítí	Přístroj je připojen k síti a pracuje v režimu udržování teploty (pouze pro ovládání přes mobilní aplikaci)
	nesvítí	Spotřebič není připojen k elektrické síti nebo došlo k výpadku proudu

Bliká – indikátor se rozsvítí na 500 ms a poté zůstane 500 ms vypnutý.

Rychle bliká – indikátor se rozsvítí na 100 ms a poté zůstane 100 ms vypnutý.

Mžikat – indikátor se rozsvítí na 3000 ms a poté zůstane zhasnutý po dobu 300 ms.

## 1.2 Pravidla označování a stanovení data výroby

Datum výroby je uvedeno na nálepce na jednotlivých obalech a je také zakódováno v sériovém čísle uvedeném na krabici a na samotné jednotce.

Sériové číslo se generuje takto:

**NNNNNNYWWXXXXX,**

kde

NNNNNN - interní alfanumerický identifikátor modelu zařízení (např. "AGN101"),

Y je číselný identifikátor roku výroby od roku 2020 (např. "2" označuje rok 2022),

WW - číselný identifikátor týdne výroby (např. "10" označuje desátý týden výše uvedeného kalendářního roku),

XXXXX je číselný identifikátor sériového čísla vyrobeného zařízení.

Datum výroby je proto zakódováno ve třech znacích sériového čísla (sedmý až devátý v pořadí).

Konfigurační vlastnosti jednotky jsou zakódovány v označení modelu.

Název modelu jednotky se tvoří takto:

**A GH 0001 S -IT**

Vlastnosti zástrčky napájecího kabelu:

IT = zástrčka typu L

CH = zástrčka typu J

UK = zástrčka typu G

Není-li označení, je jednotka vybavena standardní zástrčkou typu E/F

Možnost dálkového ovládání:

S = chytré zařízení připojené k aplikaci AENO

Pokud není označení, přístroj se ovládá pouze ručně

Číslo modelu v řadě zařízení AENO™

Typ zařízení:







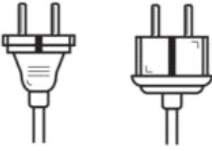

GH = ohřívač skla

Název značky zařízení:

A = zařízení značky AENO™

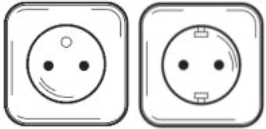
## 1.3 Typy elektrických zásuvek a zástrček

Protože se normy pro elektrické zásuvky v jednotlivých zemích liší, bylo pro ohřívač AENO™ připraveno několik variant zástrček v závislosti na zemi, ve které se přístroj prodává.

GH1S	GH1S-IT	GH1S-CH	GH1S-UK
zástrčka typu E/F: 	zástrčka typu L: 	zástrčka typu J: 	zástrčka typu G: 
pro zásuvky E, F: 	pro zásuvky L: 	pro zásuvky J: 	pro zásuvky G: 
Napětí: 230 V, frekvence: 50 Hz			

## 1.4 Technické údaje

Tabulka 3- Hlavní technické vlastnosti

Parametr	Hodnota
Artykule	<p>Bílá:</p> <p>GH1S (model AGH0001S) GH1S-IT (model AGH0001S-IT) GH1S-CH (model AGH0001S-CH) GH1S-UK (model AGH0001S-UK)</p> <p>Černá barva:</p> <p>GH2S (model AGH0002S) GH2S-IT (model AGH0002S-IT) GH2S-CH (model AGH0002S-CH) GH2S-UK (model AGH0002S-UK)</p>
Komunikační standard	Wi-Fi (IEEE 802.11b/g/n), max. 18,2 dBm (~66 mW)

Parametr	Hodnota
Provozní frekvence	2400-2483,5 GHz
Integrace	Asistent Google, Amazon Alexa
Server	Cloud
IR úhel	Až 300° (v závislosti na místě instalace)
IR vlnová délka	95-100 μm
Objem místnosti	Ne více než 30 m <sup>2</sup> (v závislosti na úrovni tepelné izolace místnosti)
Napájení	Napájecí napětí: 220-230 V (AC), 50 Hz Přípustný rozsah napětí: 180-253 V (AC) Jmenovitý proud: 3,0 A (ne více než 0,01 A v pohotovostním režimu) Jmenovitý výkon: 700 W (max. 2 W v pohotovostním režimu)
Typy ochrany	Současná ochrana: 6,3 A Napěťová ochrana: 260 V Teplotní ochrana panelu: +135 °C
Stupeň ochrany pouzdra	IP44
Elektronický gyroskop	vypnutí při převrácení
Provozní teplota	0°C až +40°C
Provozní vlhkost	až 75% relativní vlhkost (bez kondenzace)
Skladovací teplota	-20 °C až +70 °C
Skladovací vlhkost	až 75% relativní vlhkost (bez kondenzace)
Instalace	Na rovném vodorovném povrchu (vodorovná instalace na podlahu). Na rovném, svislém povrchu (montáž na stěnu ve vodorovné nebo svislé poloze). Určeno pro vnitřní instalaci.

Parametr	Hodnota
Instalační výška (montáž na stěnu)	Ne výše než 1 metr od podlahy
Materiál pouzdra	Topná deska: tvrzené sklo Řídicí jednotka: PC plast
Barva	Dopravní bílá, černá Jet Black
Velikost (D×Š×V)	1000×165×417 mm (instalace na podlahu) 1000 × 62 × 365 mm (montáž na stěnu)
Čistá hmotnost:	8,7 kg (s příslušenstvím)
Záruční doba	2 roky
Životnost	2 roky
Certifikáty	CE, EAC, RoHS

## 1.5 Balíček dodávek

Ohřívač je dodáván s AENO™ obsahuje následující zařízení a příslušenství:

1. Inteligentní prémiový eko ohřívač AENO™ – 1 ks.
2. Nohy pro stojící verzi – 2 ks.
3. Držáky pro montáž na stěnu  
(sestavené s ohřívačem nebo samostatně) – 2 ks.
4. Montážní sada obsahuje:  
upevňovací šrouby – 4 ks.  
šrouby s hákem – 4 ks.  
hmoždinky – 4 ks.
5. Šablona pro vrtání otvorů do zdi – 1 ks.
6. Stručný návod k použití – 1 ks.
7. Záruční list – 1 ks.

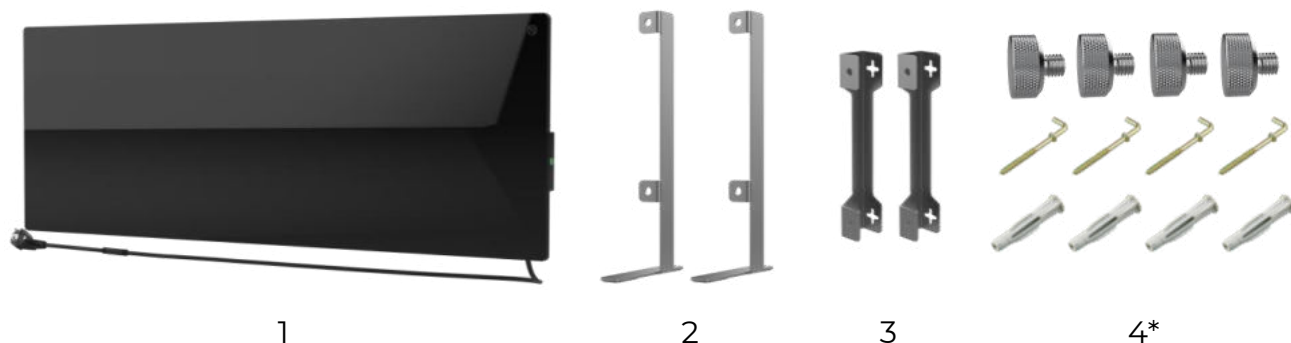

Obrázek 4- Balíček dodávek

## 1.6 Balení a označování

Ohřívač AENO™ se dodává v samostatné kartonové krabici o rozměrech 107×43×9,1 cm (d×š×v), která obsahuje úplný název a označení, seznam příslušenství a hlavní technické specifikace jednotky, jakož i datum výroby a údaje o výrobci.

Hmotnost kartonu:

- čistá hmotnost: 8,7 kg;
- hrubá hmotnost: 10,9 kg.

\* Obrázky součástí jsou pouze informativní.

## 2 Instalace a provoz

Před zahájením instalace vyberte jedno z možných umístění ohřívače:

- na rovném a stabilním vodorovném povrchu pro montáž na nožičky;
- na rovném, neskloněném, svislém povrchu pro montáž na držáky.

Ujistěte se, že vybrané místo splňuje následující požadavky.

- dostupnost napájení v místě instalace;
- přípustné umístění zásuvky a napájecího kabelu (viz "Omezení a upozornění");
- okolní teplota je vyšší než 0 °C.

### **POZOR!**

Důrazně doporučujeme, aby byl ohřívač instalován mimo dosah dětí a domácích zvířat, protože kontakt s fungujícím zařízením může způsobit popáleniny. Přístroj také nepoužívejte na kobercích nebo v blízkosti záclon či čalouněného nábytku.

### **POZNÁMKA**

Nedoporučuje se umístit jednotku v oblasti s vysokou hladinou hluku a vysokofrekvenčním rušením. Železobetonové překrytí mohou zkrátit vzdálenost přenosu bezdrátového signálu.

Následující obrázek ukazuje možná místa instalace ohřívače.

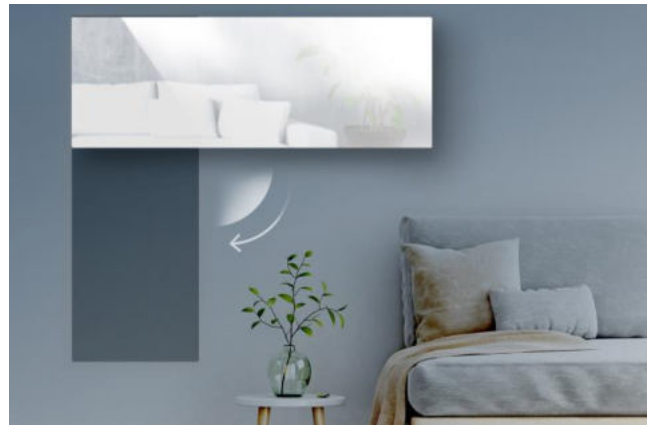



Obrázek 5 – Příklady instalace ohřívačů\*

\* Obrázky jsou pouze ilustrativní

### POZOR!

Svislá orientace ohřívače je možná pouze při montáži na stěnu. V takovém případě zvažte také délku napájecího kabelu a vzdálenost od elektrické zásuvky, jakož i polohu ovládací jednotky, kde je umístěno tlačítko napájení (nevhodné umístění tlačítka napájení může znemožnit ruční ovládání ohřívače).

## 2.1 První instalace a nastavení

Abyste zajistili správnou instalaci a správnou funkci ohřívače, postupujte takto

1. Jednotku vybalte, namontujte na zvolené místo a připojte ji napájecím kabelem ke zdroji napájení .
2. V případě potřeby aktivujte zařízení v mobilní aplikaci.

### DŮLEŽITÉ!

Po první aktivaci lze v mobilní aplikaci spustit proces aktualizace firmwaru ohřívače (příslušné oznámení se zobrazí na ovládacím panelu jednotky a na kartě historie událostí). **Neodpojujte přístroj od elektrické sítě, dokud není proces aktualizace dokončen!** Po obnovení továrního nastavení neodpojujte přístroj od elektrické sítě po **dobu 5 minut** .

### 2.1.1 vybalení a příprava na instalaci

1. Opatrně otevřete obal a vyjměte ohřívač a příslušenství.
2. Spotřebič postavte na čistý vodorovný povrch topnou deskou směrem dolů.

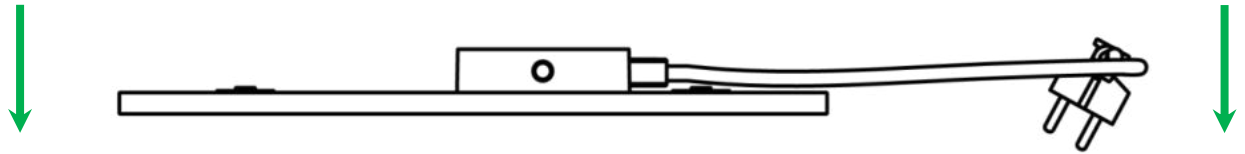

**POZNÁMKA**

Doporučuje se umístit jednotku na čistý látkový povrch.

3. Otřete obě strany topné desky vlhkým hadříkem navlhčeným trochou vody a poté suchým hadříkem beze šmouh. Ujistěte se, že na jednotce nejsou žádné stopy prachu nebo nečistot.
4. Připravte místo instalace a nainstalujte ohřívač podle nejvhodnější možnosti instalace (viz níže).

## 2.1.2 Příprava místa instalace

Pro instalaci na podlahu:

1. Ohřívač smí být orientován vodorovně pouze při instalaci na nožičkách (viz obrázek 1).
2. Všechny druhy tkanin, dekorativních předmětů a jiných hořlavých předmětů, včetně koberců a předložek, musí být umístěny ve vzdálenosti nejméně 1 metr od místa instalace topného tělesa.

Pro montáž na stěnu:

**POZOR!**

Dodávané háky a hmoždinky jsou vhodné pouze pro montáž jednotky na železobetonovou stěnu. Při instalaci na jiný typ stěny zvolte vhodný spojovací materiál.

1. Ohřívač lze namontovat na stěnu vodorovně nebo svisle (lze použít 2 nebo 4 háčky).
2. Všechny druhy textilií, dekorační předměty a jiné hořlavé předměty musí být umístěny ve vzdálenosti nejméně 1 metr od místa instalace ohřívače.
3. Pomocí dodané vrtací šablony vyvrtejte otvory do stěny.

### 2.1.3 Instalace do podlahy (varianta 1)

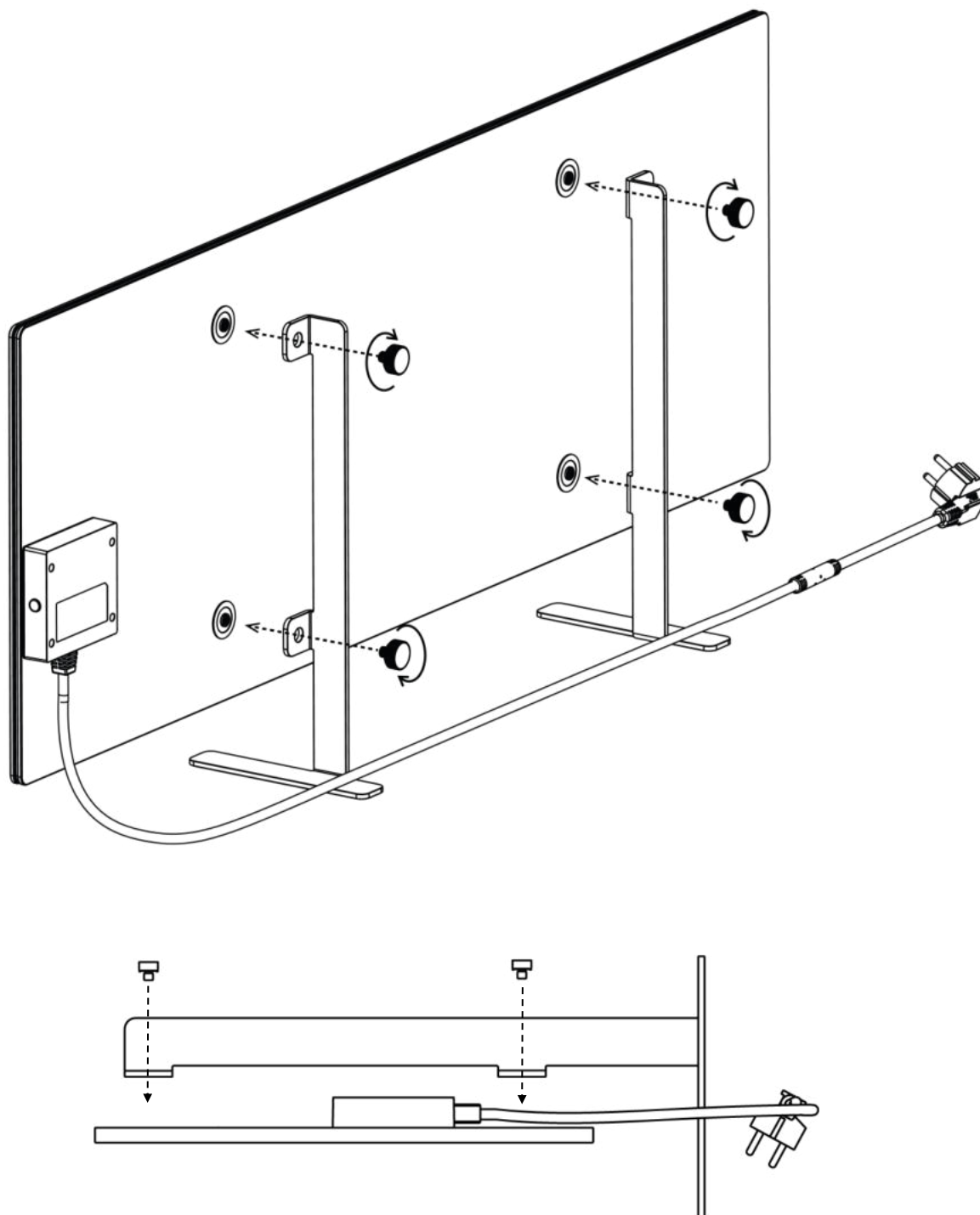

Obrázek 6 – Upevnění nohou (na podlaze)

1. Přišroubujte obě kovové nožičky k topné desce pomocí upevňovacích šroubů (viz obrázek výše).

## POZNÁMKA

Při instalaci se ujistěte, že jsou upevňovací šrouby pevně dotaženy a že **jsou nožičky správně orientovány** vzhledem k tělu jednotky (napájecí kabel k řídicí jednotce musí být zespodu).

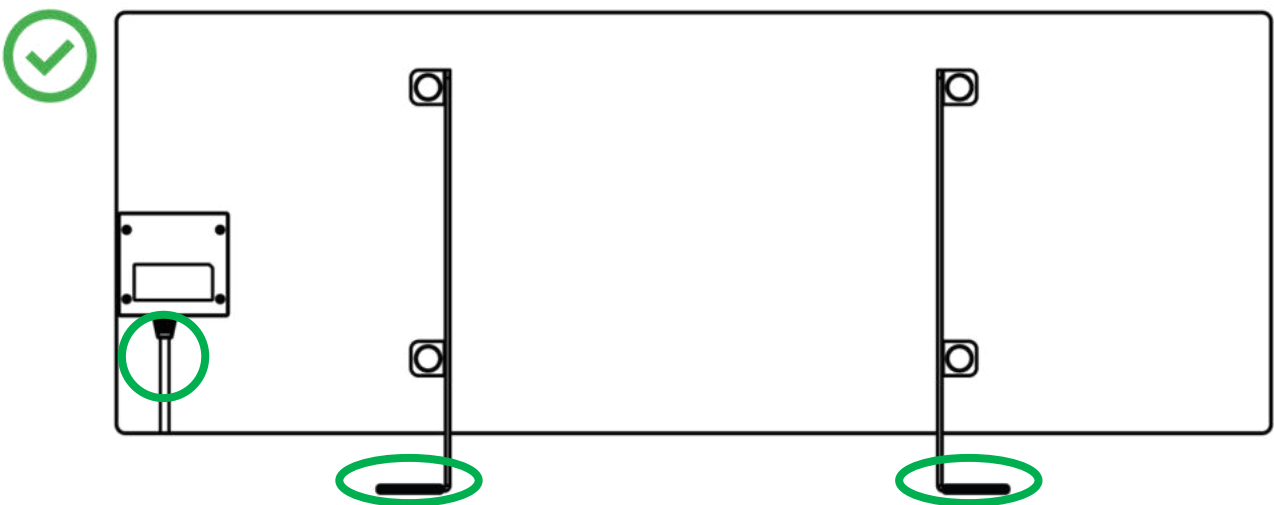

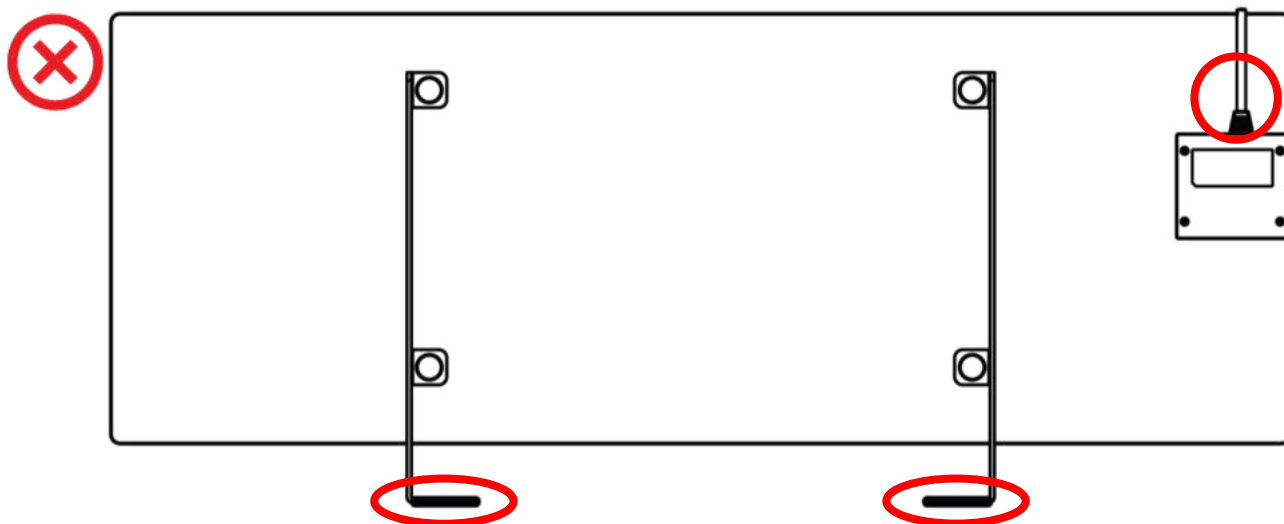
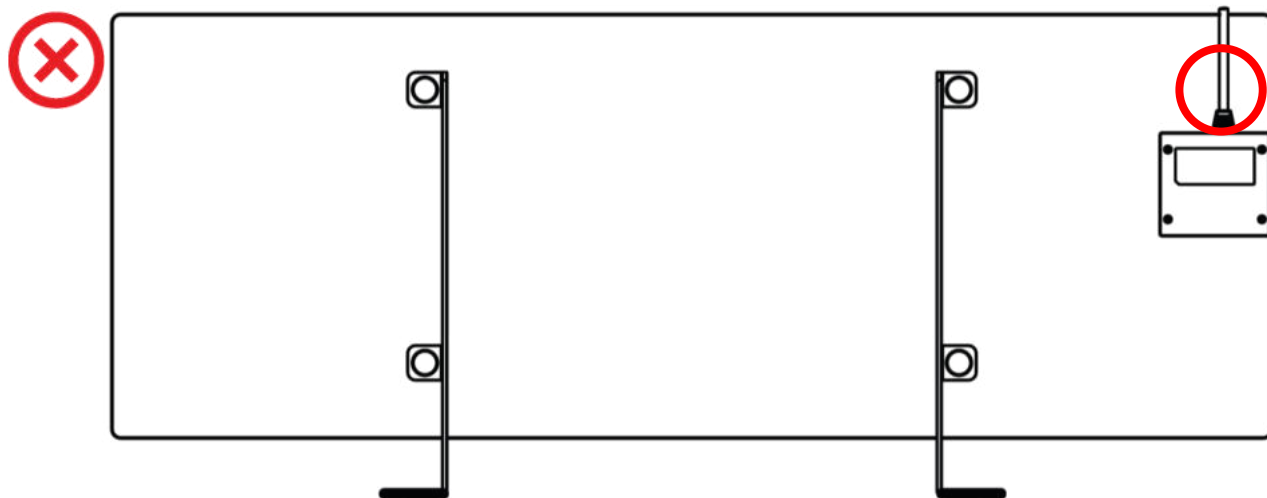

## 2.1.4 Vodorovná montáž na stěnu (možnost 2)

1. Zvolte orientaci ohřívače na stěně (vodorovně).
2. Přišroubujte montážní držáky k zadní ploše panelu a dbejte na správnou orientaci.

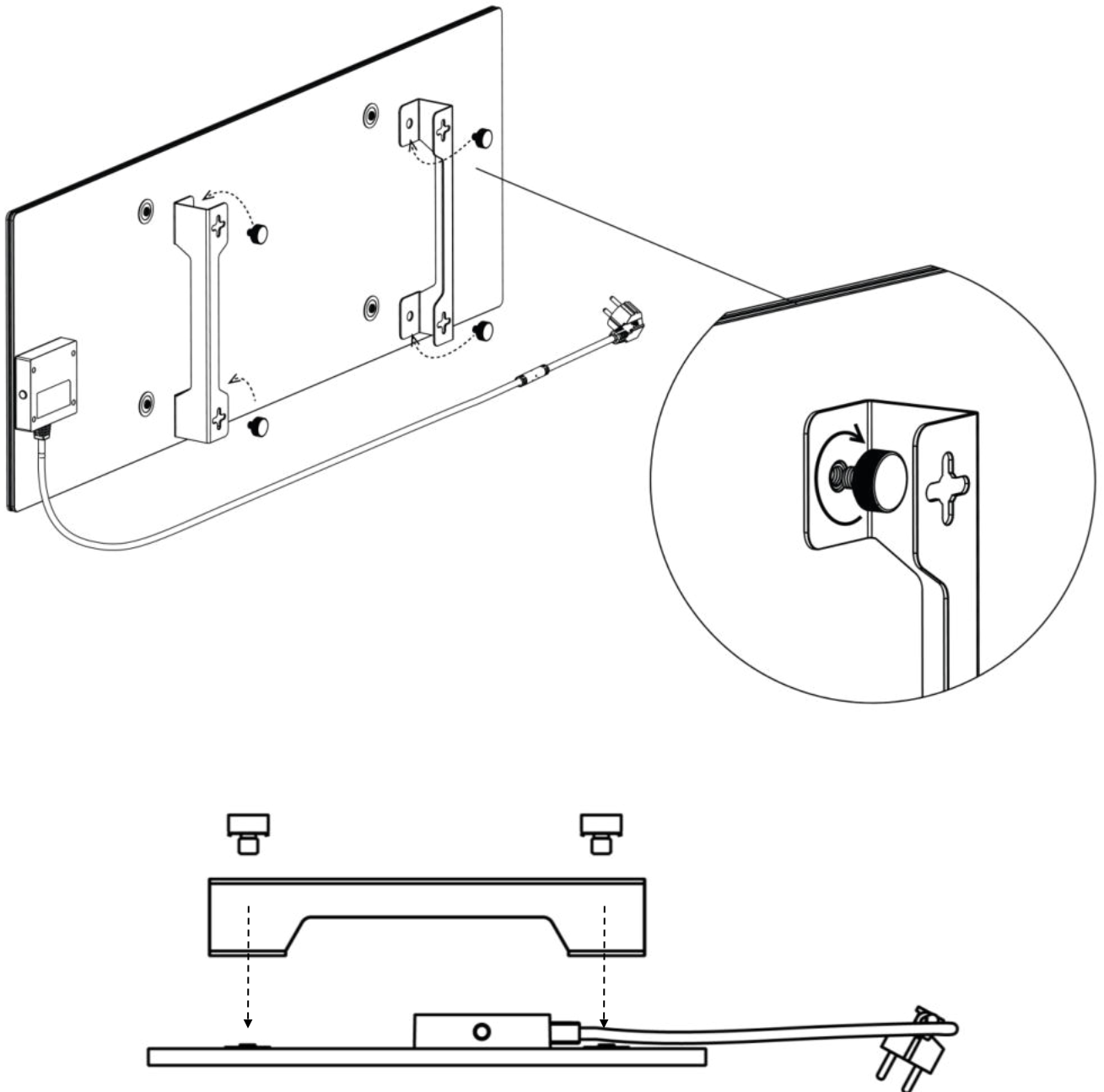

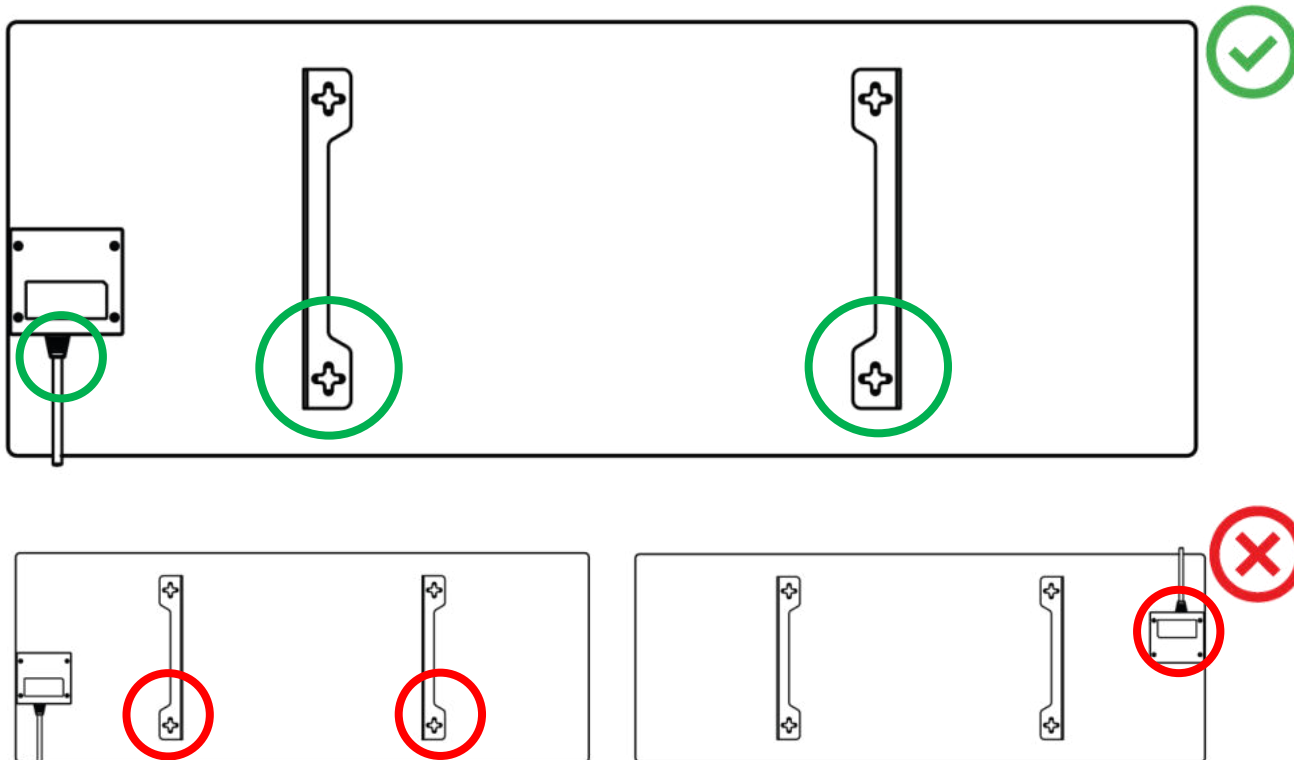

Obrázek 7 – Instalace držáků

3. Pomocí dodané speciální papírové šablony vyvrtejte do stěny 2 otvory a přišroubujte háčky.

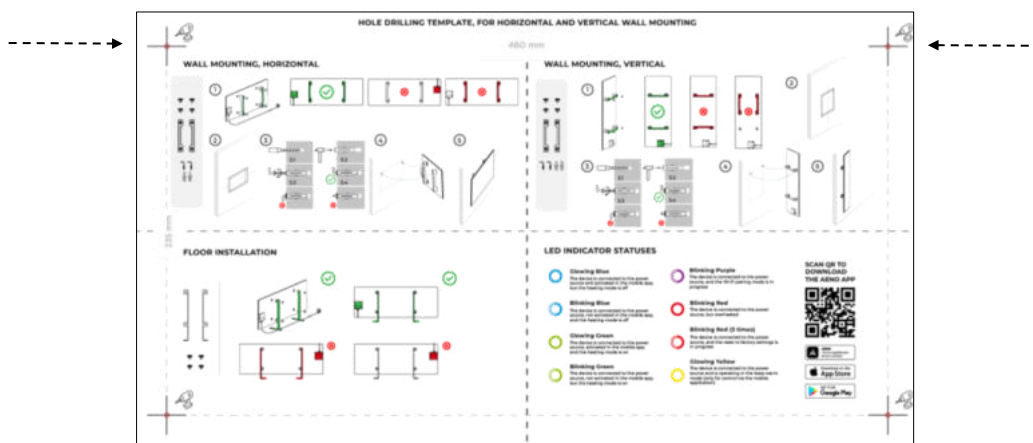

Vodorovná orientace šablony

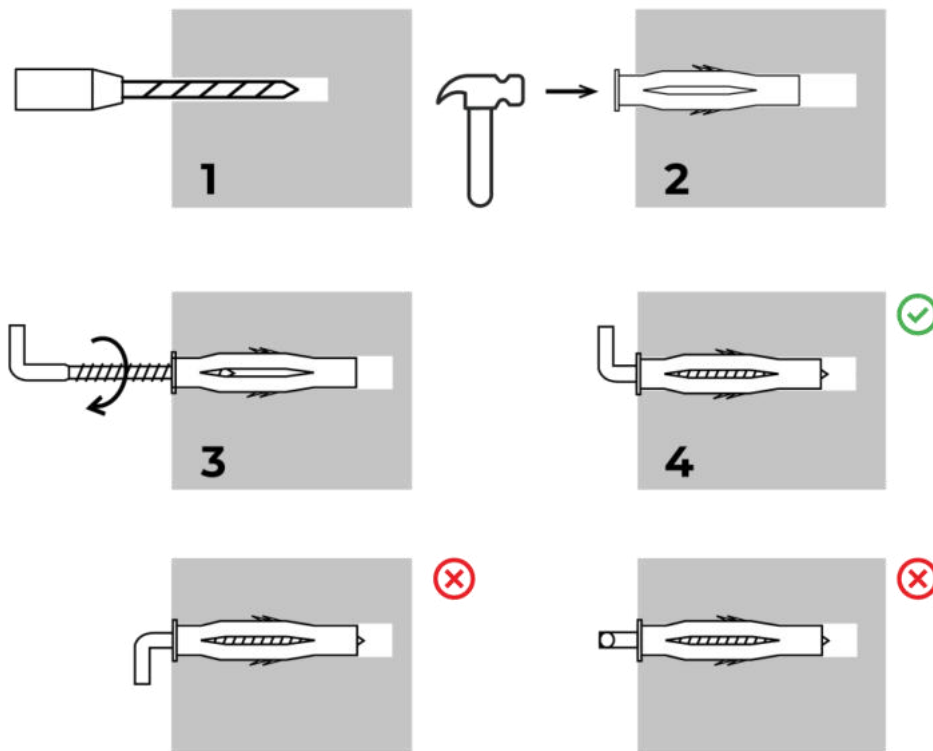

Proces šroubování háčků

Obrázek 8 – Příprava stěny (horizontální instalace)

4. Opatrně připevněte ohřívač k oběma háčkům současně.

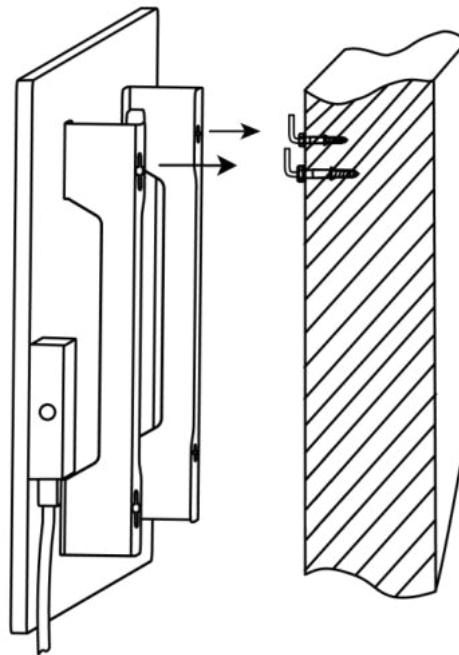

5. Zkontrolujte, zda byly všechny body úspěšně zapojeny a zda je jednotka pevně zajištěna.

**POZNÁMKA**

Při montáži dbejte na to, aby byly háčky pevně utaženy a orientovány přísně svisle.

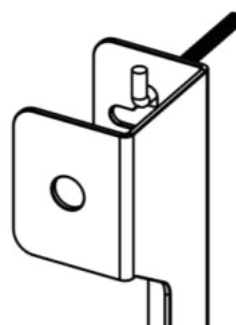
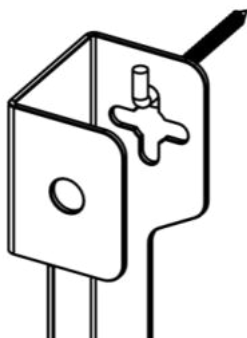

**POZOR!**

Při montáži na stěnu nesmí výška instalace přesáhnout jeden (1) metr.

### 2.1.5 Svislá montáž na stěnu (možnost 3)

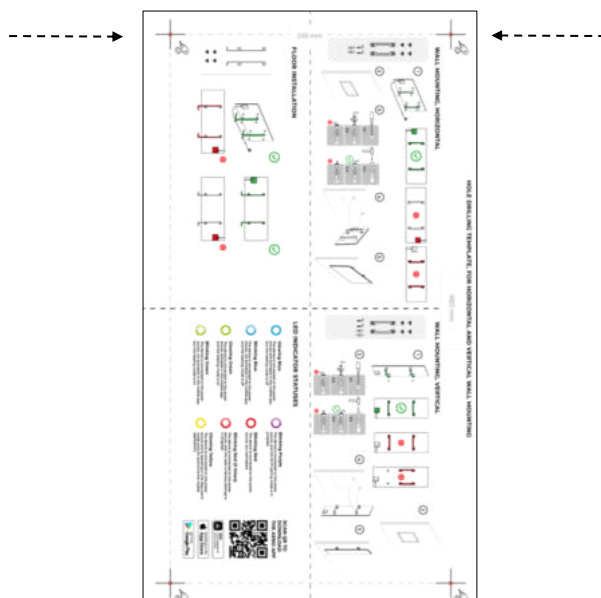

Svislá orientace šablony



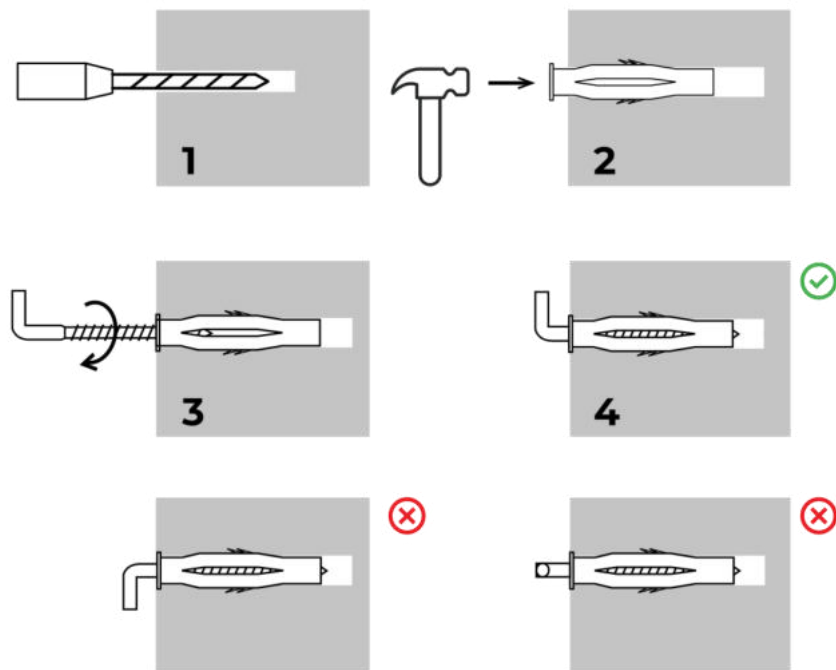

Proces šroubování háčků

Obrázek 9 - Příprava stěny (svislá instalace)

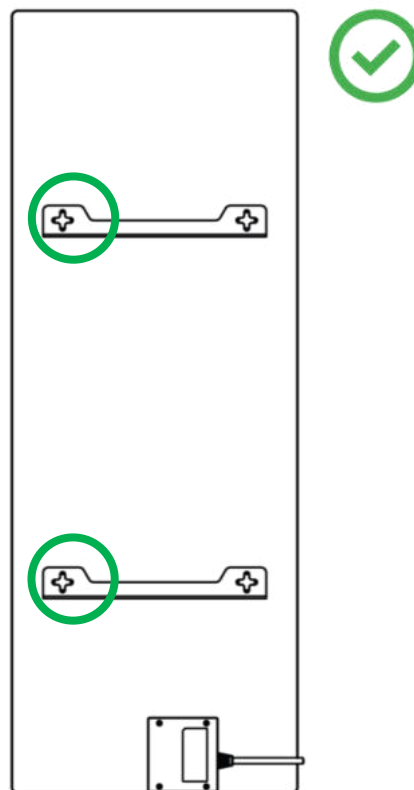

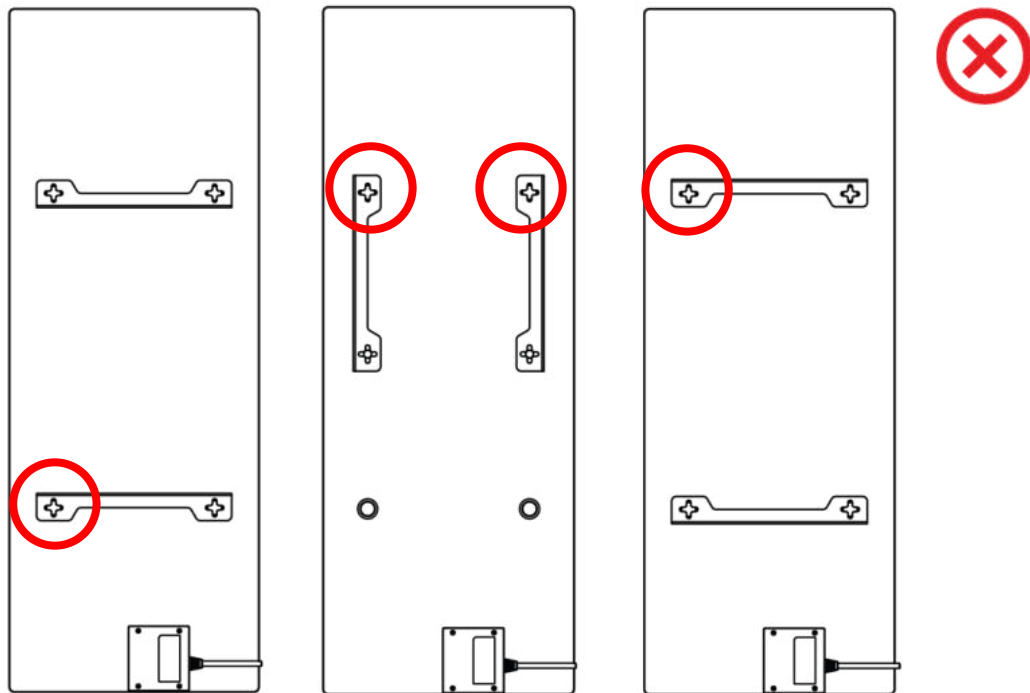

Obrázek 10 – Vertikální instalace (montáž na stěnu)

#### POZNÁMKA

Možnost montáže ohřívače s ovládací skříňkou nahoře je přijatelná, pokud je jednotka namontována v malé výšce a umístění elektrické zásuvky nebrání rychlému odpojení ohřívače od napětí a/nebo neumožňuje opření napájecího kabelu o topnou desku.

#### POZNÁMKA

Při montáži dbejte na to, aby byly háčky pevně utaženy a orientovány přísně svisle.

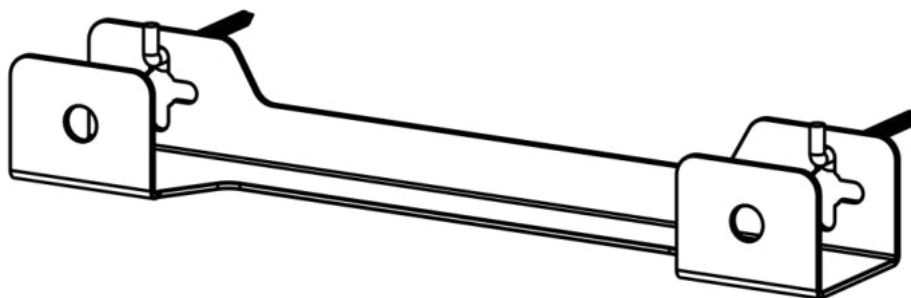

## 2.1.6 Montáž na stěnu na 4 háčky (dodatečné upevnění)

Při montáži na 4 háčky vyvrtejte pomocí šablony všechny 4 otvory do zdi.

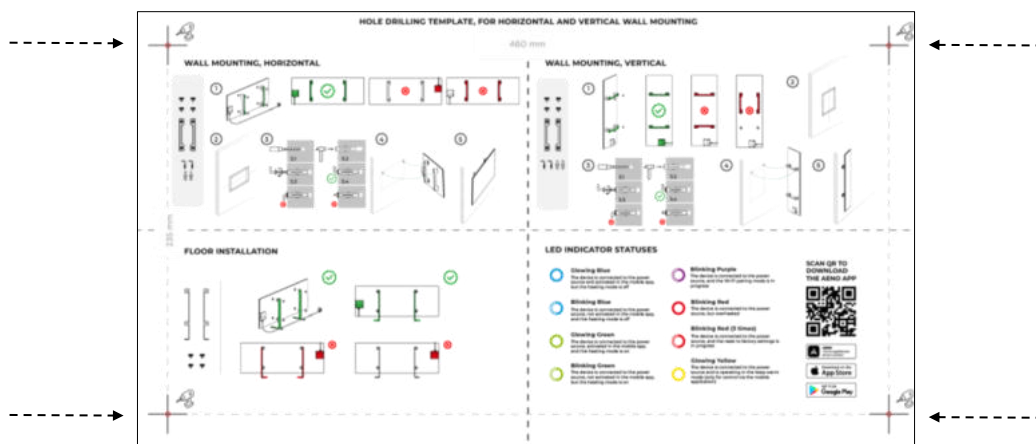

Poté postupujte podle pokynů pro montáž ohřívače popsanych v bodě 2.1.4 nebo 2.1.5 výše.

Jednotku zavěste na 4 háčky najednou.

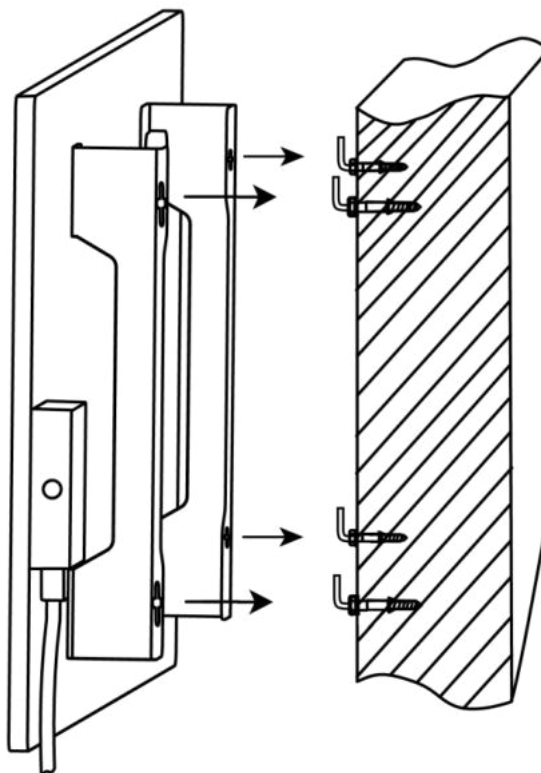

## 2.1.7 Možnost skryté montáže

Pokud uživatel montuje ohřívač do zdi tak, aby skryl napájecí kabel nebo zabudoval jednotku do zdi, rozumí následujícím podmínkám a souhlasí s nimi:

- je záruka výrobce na spotřebič zrušena;
- výrobce nenese žádnou odpovědnost za jakékoli změny nebo poškození funkcí spotřebiče;
- instalaci smí provádět pouze kvalifikovaní montéři s dostatečnými znalostmi a dovednostmi pro správné a bezpečné provedení skryté instalace topného zařízení;
- při odpojování napájecího kabelu nesmí dojít k odpojení teplotního čidla;

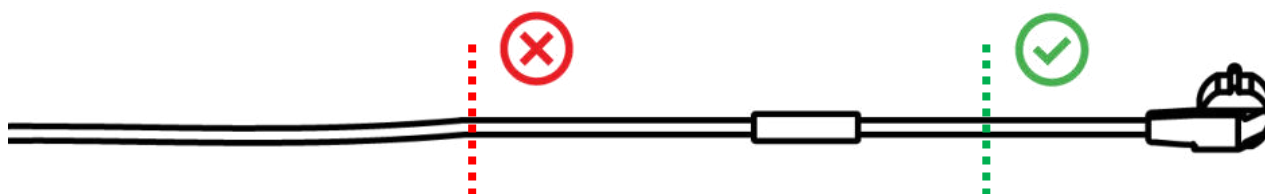

- jednotka musí být namontována tak, aby měla dostatečné větrání a aby teplotní čidlo na napájecím kabelu bylo v místnosti a nebylo namontováno ve zdi.

## 2.1.8 Montáž na strop

Pokud uživatel potřebuje namontovat ohřívač na strop, rozumí a souhlasí s následujícími podmínkami:

- instalaci musí provádět pouze kvalifikovaní montéři s dostatečnými znalostmi a dovednostmi pro správnou a bezpečnou instalaci topného zařízení na strop;
- výrobce nenese žádnou odpovědnost za případné chyby při instalaci, včetně, ale nejen, použití nevhodných spojovacích prvků, jakož i za jakékoli ztráty nebo škody způsobené nesprávnou montáží;
- napájecí kabel nesmí přijít do kontaktu s topnou plochou;
- jednotka musí být namontována tak, aby byla zajištěna dostatečná ventilace a aby teplotní čidlo na napájecím kabelu bylo umístěno uvnitř a nebylo zapuštěno do stropu.

## 2.2 První aktivace

Chcete-li ohřívač zapnout, zapojte jej pomocí napájecího kabelu do elektrické zásuvky a stiskněte tlačítko napájení (viz tabulka 1).

### **POZNÁMKA**

Ve výchozím nastavení je ohřívač v mobilní aplikaci v režimu aktivace po dobu 3 minut od prvního zapnutí. Po uplynutí stanovené doby přejde jednotka do pohotovostního režimu (topení vypnuto).

Dalším krokem je výběr jednoho ze způsobů ovládání jednotky:

1. Ruční ovládání.
2. Dálkové ovládání prostřednictvím mobilní aplikace.
3. Ovládání pomocí hlasových asistentů.

## 2.3 Ruční ovládání

Ohřívač se ovládá ručně pomocí tlačítka napájení na ovládací jednotce přístroje.

1. Chcete-li přístroj zapnout pro ohřev, stiskněte a podržte tlačítko napájení po dobu nejvýše 3 sekund.
2. Režim ohřevu ukončíte opětovným stisknutím a podržením tlačítka napájení po dobu nejvýše 3 sekund - přístroj se přepne do pohotovostního režimu.

### **POZNÁMKA**

Podrobnosti o funkcích tlačítka napájení najdete v tabulce 1 výše.  
Pro úplné vypnutí ohřívače odpojte napájecí kabel ze zásuvky.

## 2.4 Dálkové ovládání prostřednictvím aplikace AENO

### 2.4.1 Instalace aplikace

- Připojte svůj chytrý telefon k internetu (2,4 GHz) a stáhněte si bezplatnou mobilní aplikaci AENO z Google Play nebo App Store.
- Zaregistrujte si nový účet nebo se přihlaste ke stávajícímu účtu.

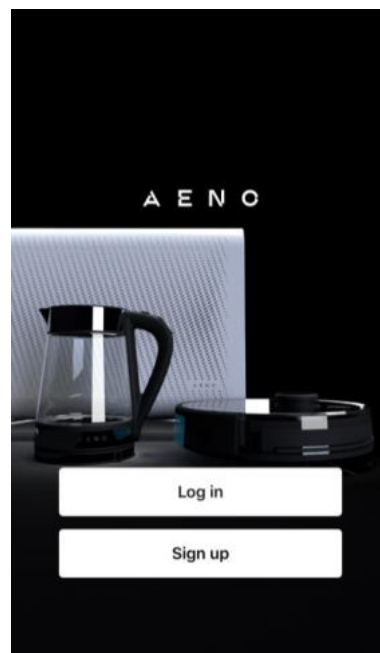

### 2.4.2 Registrace nového účtu

- Spustíte aplikaci AENO a klikněte na "Sign Up" (Registrovat).
- Přijměte podmínky uživatelské smlouvy a zásady ochrany osobních údajů.
- Vyplňte své autorizační údaje:
  - vyberte zemi svého bydliště;
  - zadejte svou e-mailovou adresu.
- Stiskněte tlačítko "Get verification code" (Získat potvrzovací kód).
- Na uvedenou e-mailovou adresu bude zaslán e-mail s kódem pro potvrzení registrace. Tento kód zadejte do registračního okna v mobilní aplikaci.

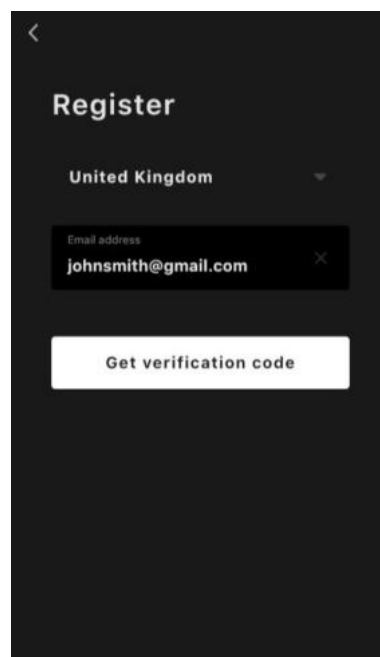

Pokud neobdržíte potvrzovací kód poštou, doporučujeme provést následující kroky.

- Zkontrolujte, zda jste zadali správnou e-mailovou adresu.
- Pokud e-mail není ve složce doručené pošty, zkontrolujte složku nevyžádané pošty.
- Pokud brána firewall zablokovala e-mail, zkuste zaregistrovat účet s jinou e-mailovou adresou.

Pokud žádný z výše uvedených postupů nepomohl, kontaktujte náš tým podpory prostřednictvím kontaktního formuláře na webu **aeno.com**. Uvedte svou e-mailovou adresu a přesný čas, kdy jste se pokusili o registraci.

- Po úspěšném zadání potvrzovacího kódu nastavte heslo (6 až 20 znaků, včetně alespoň jednoho písmene a jedné číslice) a stiskněte tlačítko "Done" (Hotovo). Potvrzení souhlasu s přístupem k údajům. Pokud tak neučiníte, nebudou některé údaje týkající se používání výrobku k dispozici.
- Potvrďte souhlas se zasíláním oznámení a reklam. Pokud se odhlásíte, nebudete dostávat oznámení z aplikace.
- Stiskněte tlačítko "Přejít na aplikaci".

### 2.4.3 Přihlášení k existujícímu účtu

- Vyberte zemi svého bydliště.
- Zadejte svou e-mailovou adresu.
- Zadejte své heslo a stiskněte tlačítko "Log in" (Přihlásit).

V případě potřeby můžete své heslo obnovit kliknutím na tlačítko "Forgot your password?" (Zapomněli jste heslo?). Na e-mailovou adresu spojenou s účtem bude zaslán e-mail s pokyny ke změně hesla.

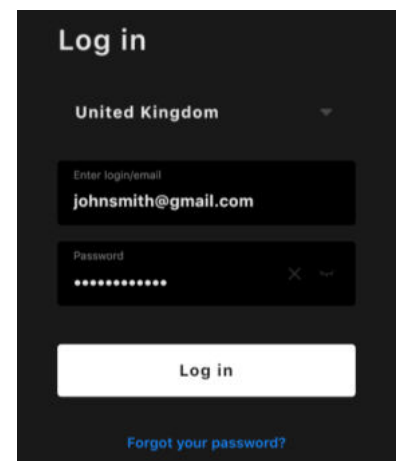

### 2.4.4 Postup připojení chytrého ekologického ohřívače

V mobilní aplikaci AENO je několik možností aktivace topení:

- první připojení s automatickou detekcí;
- následné připojení v režimu automatické detekce;
- následné připojení v ručním režimu.

## První připojení s automatickou detekcí

### POZNÁMKA

Tento způsob lze použít k aktivaci v aplikaci po prvním připojení ohřivače k síti.

1. Po přihlášení k účtu klikněte na ikonu "+" na kartě "Home" (Dům).



2. Počkejte, až se objeví ohřivač, a klikněte na tlačítko "Add" (Přidat).

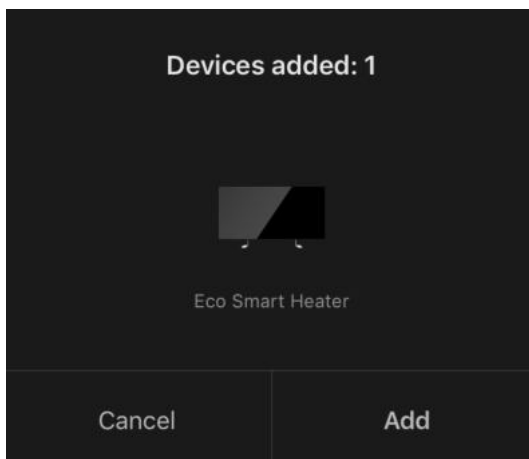

3. Zadejte heslo sítě Wi-Fi, ke které bude zařízení připojeno (pokud se jedná o síť 2,4 GHz, můžete vybrat jinou síť).

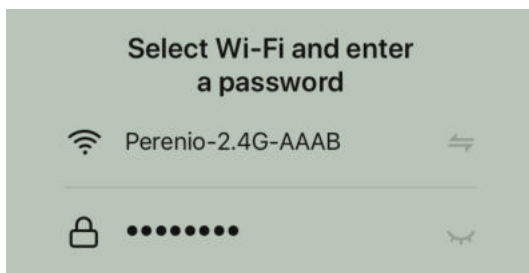

4. Počkejte, až se zařízení přidá do aplikace, a stiskněte tlačítko "Next" (Další).

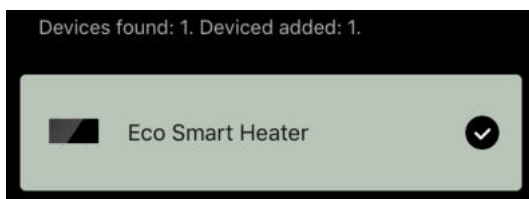



5. Zadejte požadovaný název ohřívače a ze seznamu vyberte místo instalace. Poté stiskněte tlačítko „Done“ (Hotovo).

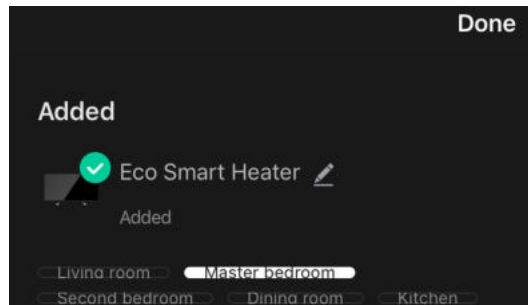

### Následné připojení v režimu automatické detekce

#### POZNÁMKA

Tuto metodu lze použít ve všech případech, kdy je ohřívač v režimu párování.

1. Po přihlášení k účtu klikněte na ikonu "+" na kartě „Home“ (Dům).



2. V horní části obrazovky vyberte kartu "Automatické vyhledávání".



3. Poskytněte aplikaci AENO všechny požadované přístupy.
4. Počkejte, až bude ohřívač detekován, a stiskněte tlačítko "Next" (Další).

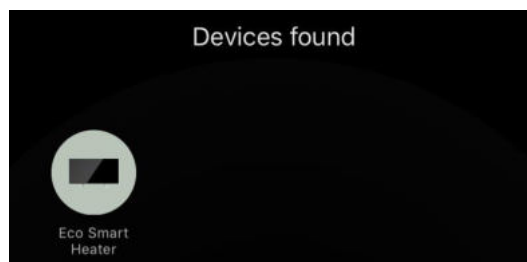

5. Zadejte heslo sítě Wi-Fi, ke které bude zařízení připojeno (pokud se jedná o síť 2,4 GHz, můžete vybrat jinou síť).

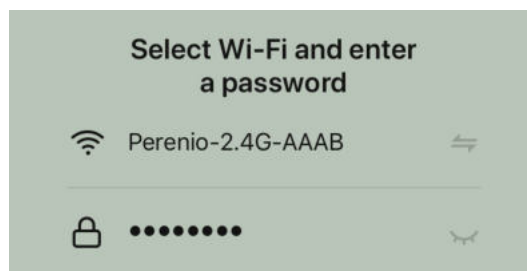

- Počkejte, až se zařízení přidá do aplikace, a stiskněte tlačítko „Next” (Další).

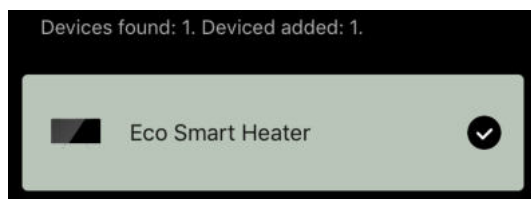

- Zadejte požadovaný název ohřívače a ze seznamu vyberte místo instalace. Poté stiskněte tlačítko „Done” (Hotovo).

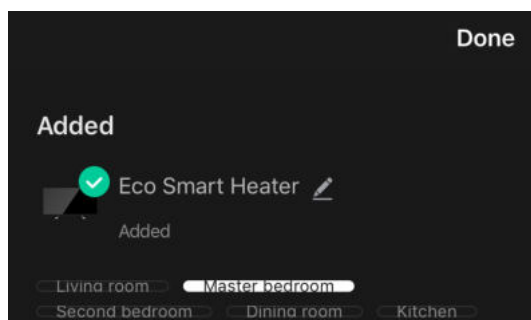

## Následné připojení v manuálním režimu

### POZNÁMKA

Tuto metodu lze použít ve všech případech, kdy je ohřívač v režimu párování a pokud zařízení nebylo automaticky detekováno jinými způsoby připojení.

- Po přihlášení k účtu klikněte na ikonu "+" na kartě „Home” (Dům).



- V horní části obrazovky vyberte záložku "Manually" (Ručně) a poté kategorii "Heater" (Ohřívač).

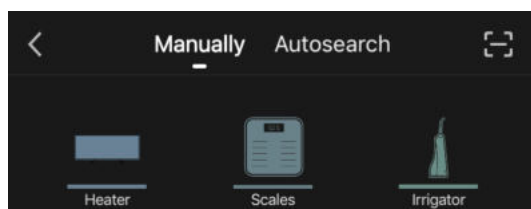

- Ohřívač zapněte jedním stisknutím tlačítka napájení. Kontrolka LED svítí zeleně.
- Poté stiskněte a podržte tlačítko napájení, dokud kontrolka LED nezačne blikat fialově.

5. Na obrazovce s pokyny pro připojení potvrďte, že indikátor bliká fialově, a stiskněte tlačítko „Next” (Další).

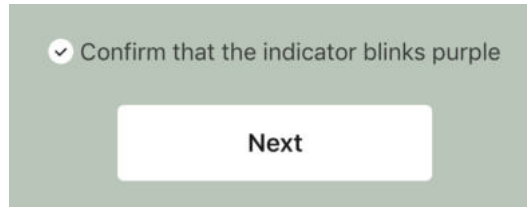

6. Počkejte, až bude ohřívač detekován, a stiskněte ikonu "+" vedle jeho názvu.

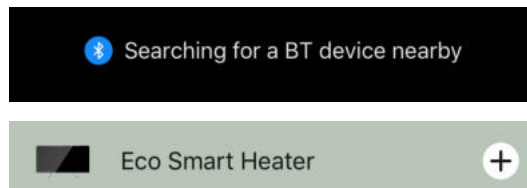

7. Zadejte heslo sítě Wi-Fi, ke které bude zařízení připojeno (pokud se jedná o síť 2,4 GHz, můžete vybrat jinou síť).

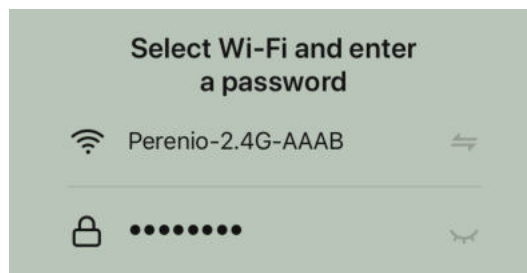

8. Počkejte, až se zařízení přidá do aplikace, a stiskněte tlačítko „Next” (Další).

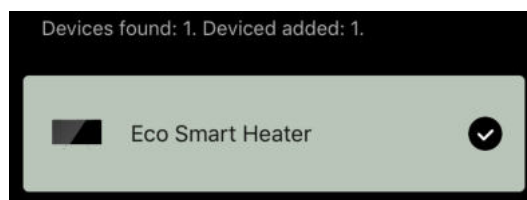

9. Zadejte požadovaný název ohřívače a ze seznamu vyberte místo instalace. Poté stiskněte tlačítko „Done” (Hotovo).

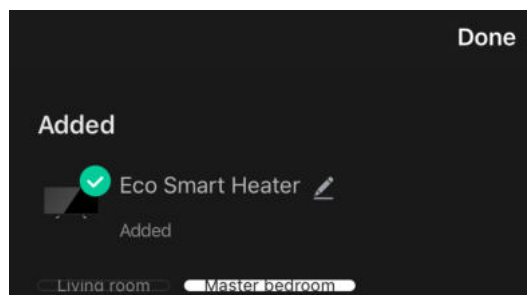

## 2.4.5 Ovládací panel ohřívače Eco

Ovládací panel se zobrazí kliknutím na jeho obrázek v seznamu připojených zařízení na kartě „Home“ (Dům).

V ovládacím panelu může uživatel:

- zobrazit aktuální teplotu v místnosti;
- nastavit požadovanou pokojovou teplotu;
- zapnout a vypnout spotřebič a zvolit jeho provozní režim;
- nastavení časovačů a zobrazení statistik spotřeby energie;
- změnit nastavení.

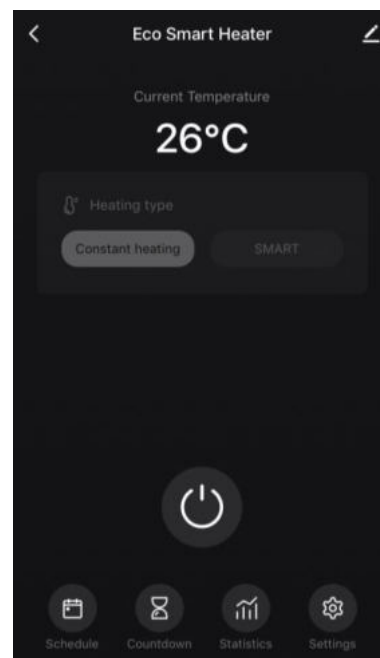

## 2.4.6 Výběr režimu ovládání

Na ovládacím panelu ohřívače jsou k dispozici dva provozní režimy:

- trvalé vytápění - topení je zapínáno a vypínáno nezávisle na uživateli, teplota vytápění místnosti není řízena;
- SMART - teplota v místnosti je řízena vestavěným čidlem. Hodnota nastavená uživatelem se udržuje bez zásahu uživatele: topné těleso se zapíná nebo vypíná podle potřeby.

### **POZNÁMKA**

Výchozí nastavení po prvním připojení ohřívače je ruční provoz.

Provozní režim lze zvolit při zapnutí ohřívače. Lze jej zapnout ručně nebo z ovládacího panelu stisknutím tlačítka napájení .

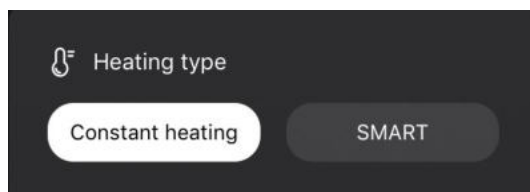

## Nastavení režimu SMART

Režim SMART umožňuje nastavit požadovanou teplotu vytápění místnosti od 0 do 40 °C.



### POZNÁMKA.

Pokud je nastavená teplota nižší než aktuální teplota v místnosti, přejde jednotka do pohotovostního režimu - vytápění se vypne.

Krok pro změnu požadované hodnoty teploty je 1 °C.

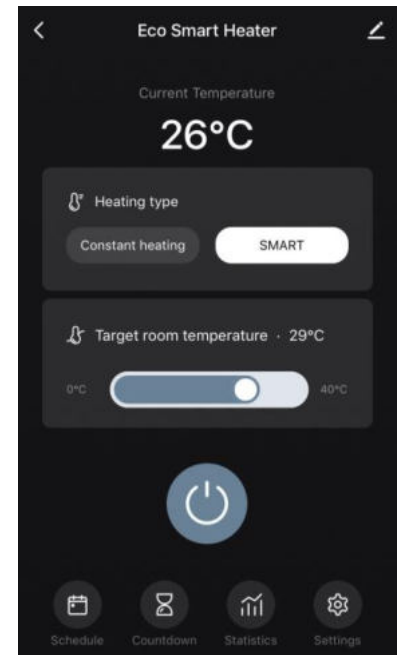

## 2.4.7 vytvoření provozního plánu ohřívače

Chcete-li provozovat ohřívač podle plánu, přejděte na ovládacím panelu jednotky na kartu "Schedule" (Plán).

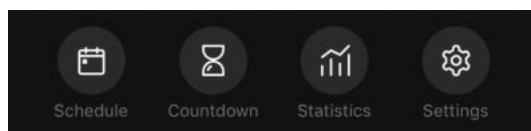

Poté klikněte na tlačítko „Add“ (Přidat).

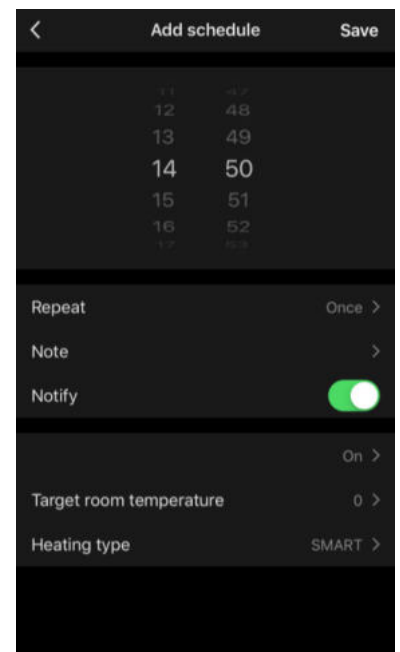
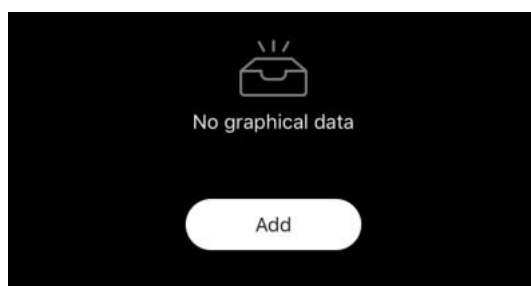

K dispozici jsou následující nastavení grafu:

- doba spuštění,

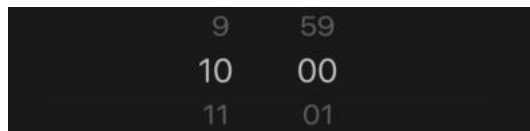

- opakování podle dnů v týdnu,

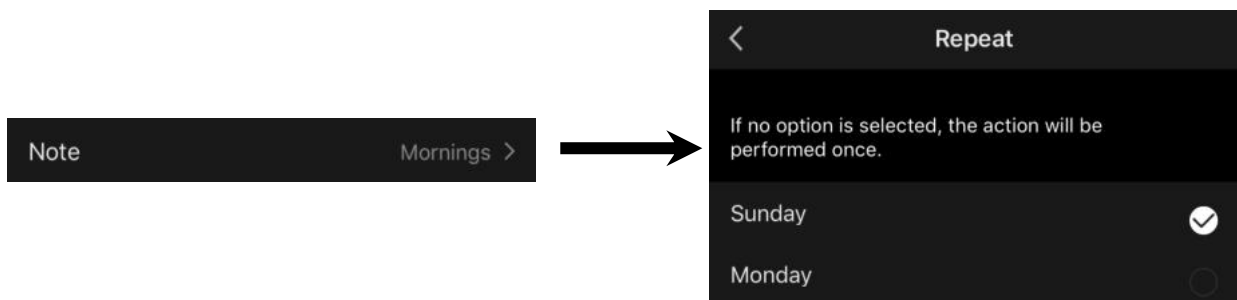

- zadejte poznámku uživatele, která se má zobrazit v seznamu plánů a oznámení push,

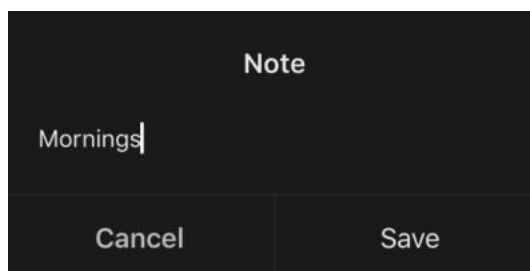

- potřebu přijímat oznámení push, když je tato událost spuštěna,



- akce, která se má spustit včas (zapnutí nebo vypnutí topení),

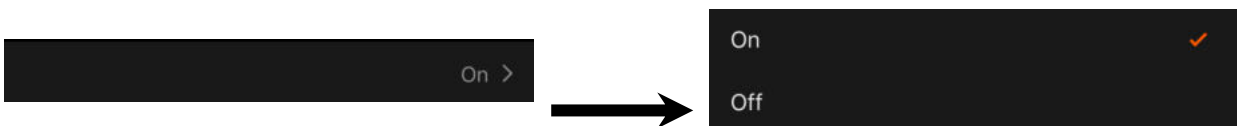

- požadovanou teplotu v místnosti pro časový rozvrh se zapnutým topením,

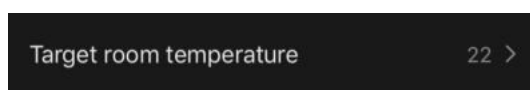

- typ vytápění pro plán se zapnutým topením,

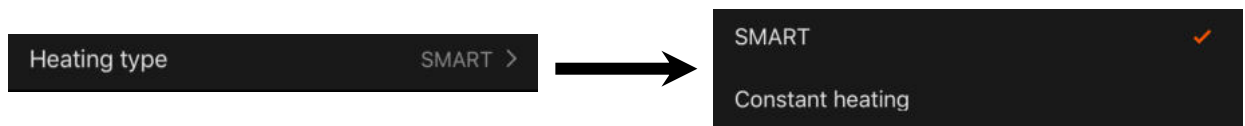

## 2.4.8 nastavení časovače odpočítávání

Časovač odpočítávání umožňuje automatické vypnutí jednotky po uplynutí stanoveného intervalu dvaceti čtyř (24) hodin.

Časový krok je 1 hodina.

Chcete-li nastavit časovač odpočítávání, přejděte na kartu "Timer" (Časovač) na ovládacím panelu ohřívače.

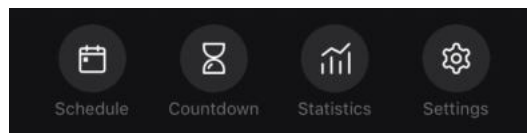

Časovač se považuje za aktivovaný, když je proti časovému intervalu, po jehož uplynutí se topení vypne, umístěno zaškrtnutí. Stisknutím tlačítka „Done“ (Hotovo) uložíte nastavení časovače.



Na ovládacím panelu se zobrazí čas vypnutí jednotky.



## 2.4.9 energetické a výkonové statistiky

V sekci statistiky můžete zobrazit následující informace:

- aktuální spotřebu elektřiny a výkon ohřívače;

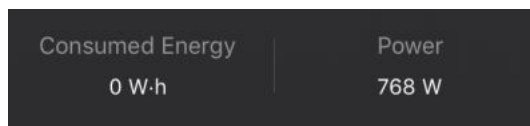

- graf energetických a výkonových statistik za daný den nebo měsíc;

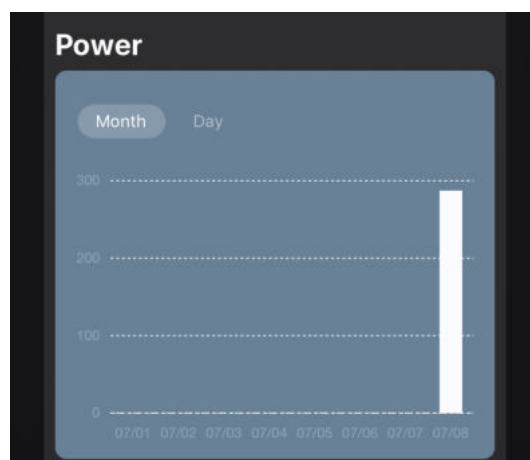
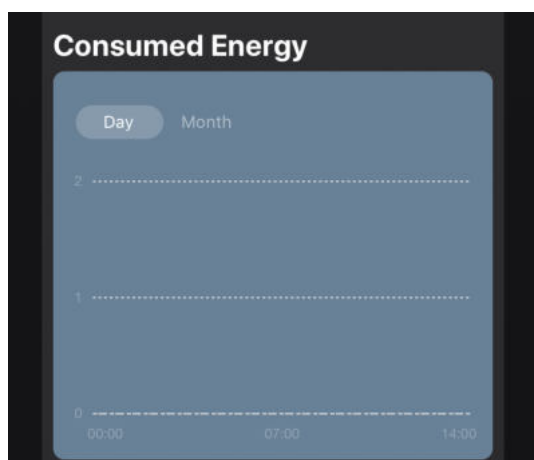

- seznam stavů ohřívačů podle dnů s uvedením přesného času.



## 2.4.10 změna nastavení

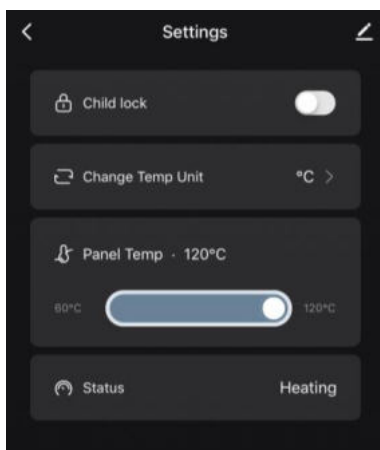

Na kartě Nastavení ovládacího panelu ohřívače může uživatel provést následující akce:

- aktivovat dětskou pojistku. Při zapnutém zámku nebude ohřívač reagovat na stisknutí fyzického tlačítka, veškeré ovládání bude probíhat pouze prostřednictvím aplikace;
- vyberte teplotní stupnici (°C nebo °F);
- nastavte požadovanou teplotu ohřevu panelu;
- zobrazit aktuální stav ohřívače.



## 2.4.11 Další nastavení zařízení

Chcete-li otevřít okno Rozšířená nastavení, klikněte na ikonu  v pravém horním rohu ovládacího panelu zařízení.



Na panelu pokročilých nastavení lze provést následující kroky:

- změnit úvodní obrazovku, název a umístění instalace jednotky (pomocí ikony  v řádku s názvem ohřívače);
- “About the device” (Informace o zařízení): zobrazení základních informací o provozu zařízení;
- “Scenarios and automations” (Scénáře a automatizace): zobrazení scénářů, ve kterých se jednotka používá;
- “Third-party services” (Služby třetích stran): integrace účtu se službami Alexa a Google Assistant pro hlasové ovládání zařízení;
- “Notify when the device goes offline” (Upozornit, když se zařízení přepne do režimu offline): aktivace nebo deaktivace zasílání push oznámení;
- “Shared access” (Sdílet): organizujte přístup k ovládání zařízení prostřednictvím jiného účtu, např. pro členy rodiny (viz níže);
- “Create group” (Vytvořit skupinu): sloučí zařízení a spravuje je jako jednu skupinu;
- “Help & Support” (Nápověda a podpora): získejte informace o nejčastějších problémech a jejich řešení;
- “Add to home screen” (Přidat na domovskou obrazovku): přidání zástupce zařízení na domovskou obrazovku smartphonu pro rychlý přístup k ovládacímu panelu zařízení;
- “Checking the network” (Zkontrolovat síť): spustí kontrolu provozu sítě Wi-Fi, síly signálu a stavu připojení k síti.
- “Update device” (Aktualizace zařízení): Zkontrolujte a nainstalujte nejnovější aktualizace zařízení nebo aktivujte automatickou aktualizaci;
- “Delete device” (Odstranit zařízení): odstranění zařízení z mobilní aplikace.

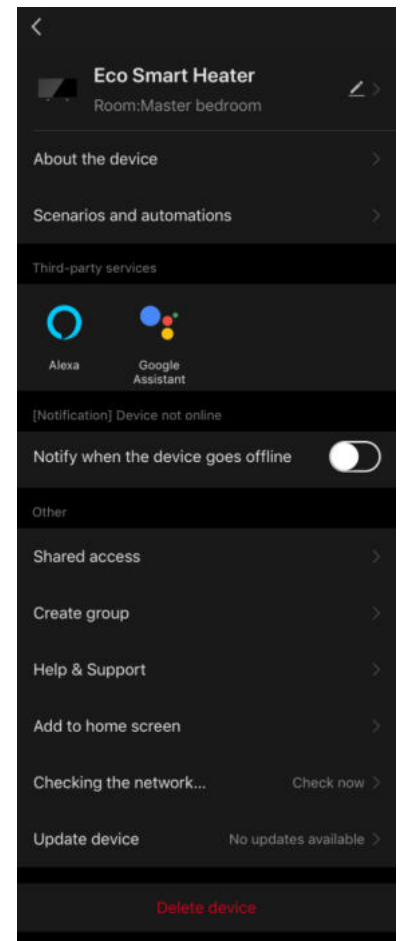

## Obecný přístup

V mobilní aplikaci AENO může být zařízení připojeno pouze k jednomu účtu. Uživatel však může toto zařízení sdílet s dalšími uživateli.

Prostřednictvím sdílení mohou ostatní uživatelé ovládat zařízení, měnit režimy a provozní nastavení, ale nemohou instalovat nebo měnit data zařízení, vytvářet skripty nebo odebírat zařízení z aplikace.

Chcete-li zařízení sdílet, přejděte do nabídky Rozšířená nastavení zařízení a vyberte možnost "Shared access" (Sdílet).

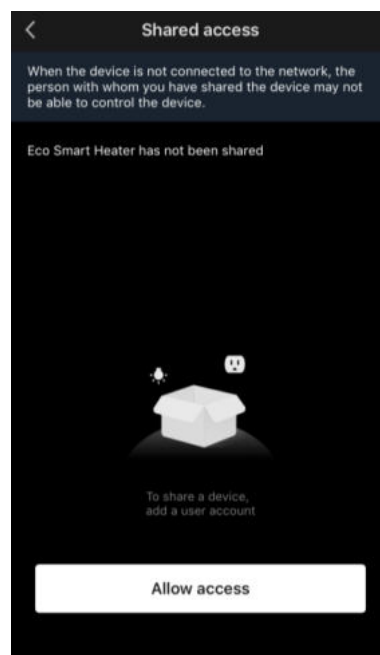

Klikněte na "Allow Access" (Udělit přístup) a přejděte na "Share with the account AENO" (Sdílet účet).

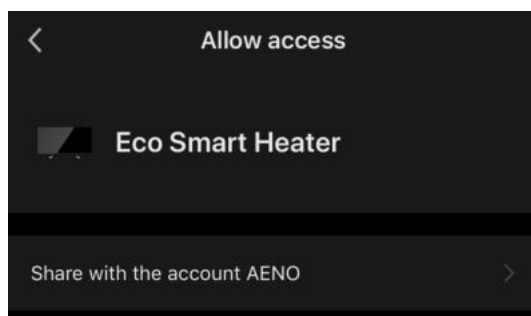

Vyberte zemi bydliště a e-mailovou adresu uživatele, která má být sdílena. Stiskněte tlačítko "Done" (Hotovo).

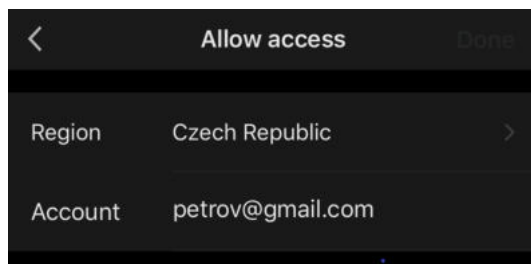

Poté v části “Shared access” (Sdílet) znovu klikněte na tlačítko “Allow Access” (Udělit přístup) a poté na ikonu přidávaného uživatele. Zobrazí se příslušné oznámení, že přístup byl úspěšně udělen.

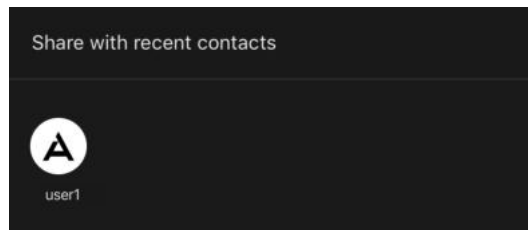

Informace o uživateli se zobrazí v části “Shared access” (Sdílet).

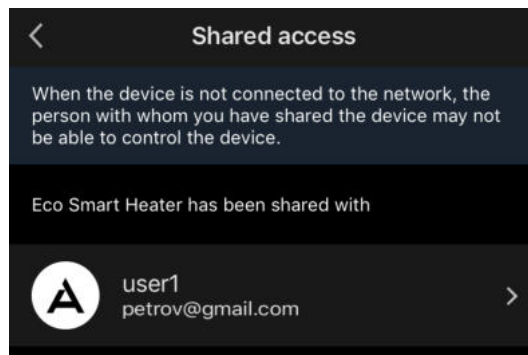

Kliknutím na řádek s přidávaným účtem v této části nastavíte datum vypršení platnosti přístupu nebo sdílený přístup zcela zrušíte.

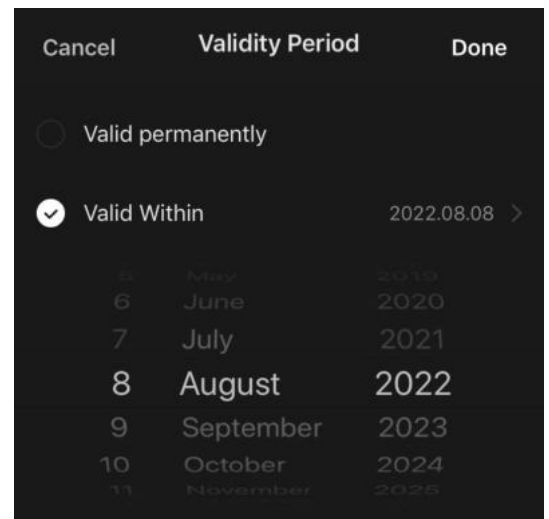
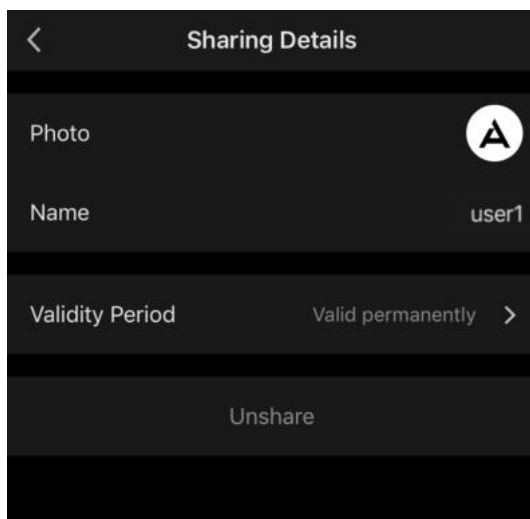

Toto zařízení se objeví v sekci uděleného přístupu na kartě “Home” (Dům) v tomto uživatelském účtu.

## Vytváření skupin

Z aplikace AENO lze spravovat jednotlivá zařízení i skupiny zařízení.

Chcete-li zařízení spojit do skupiny, přejděte na “Create group” (Vytvořit skupinu) a vyberte požadované ohřívače ze seznamu ohřívačů, které lze přidat. Poté stiskněte tlačítko “Save” (Uložit).

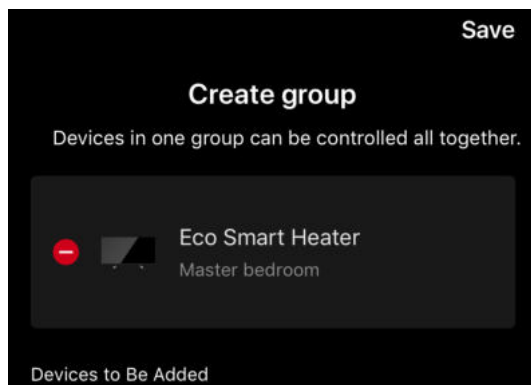

### POZNÁMKA

Seskupovat lze pouze zařízení stejného typu.

Nastavte požadovaný název skupiny a stiskněte tlačítko „Save” (Uložit).

Nově vytvořená skupina se zobrazí na kartě „Home” (Dům).

### POZNÁMKA

Další informace o funkcích aplikace AENO naleznete v příslušné úplné příručce, která je k dispozici ke stažení na webu [aeno.com](http://aeno.com).

## 2.4.12 Scénáře a automatizace

Na kartě “Scenarios” (Scénáře) může uživatel vybrat podmínky pro automatizaci a/nebo vytvořit a ručně spustit scénáře.

**Automatizace** je událost, která se spouští automaticky a je spuštěna vždy, když jsou splněny podmínky v ní uvedené.

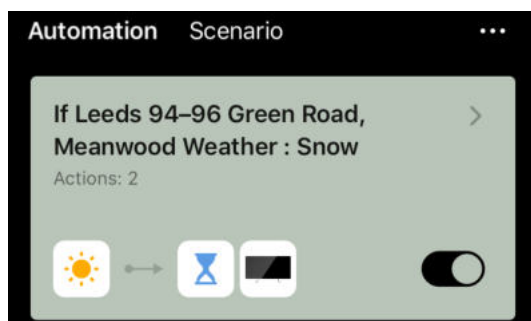

**POZNÁMKA**

Jinými slovy, jedná se o automatický scénář.

**Skript** je událost, která se spouští ručně na žádost uživatele a provede se jednorázově, pokud jsou splněny podmínky v ní uvedené.

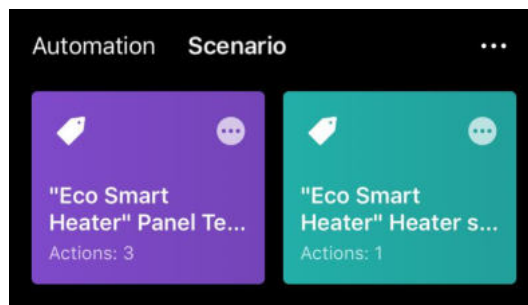
**POZNÁMKA**

Jinými slovy, jedná se o ruční skript.

**Automatizace (vytvoření automatizovaného skriptu)**

- Přejděte na kartu "Scenarios" (Scénáře) a stiskněte tlačítko "+".
- Vyberte jednu z podmínek pro spuštění automatického skriptu.

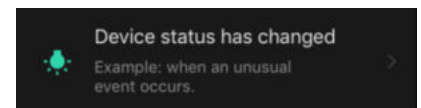
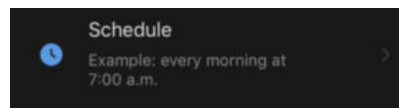
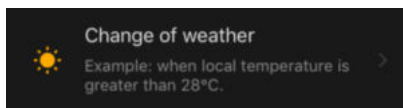

*Change of weather (Povětrnostní podmínky):* scénář se spustí, pokud povětrnostní podmínky odpovídají uživatelem zvolenému parametru. Třeba když venku zmokne.

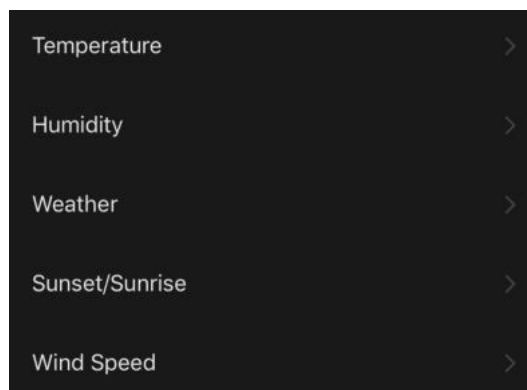
**POZNÁMKA**

Pro správné spuštění automatizace nezapomeňte zadat přesnou adresu místa, kde se mají odečítat povětrnostní podmínky.

Časový plán (*Schedule*): scénář bude spuštěn v určitý čas. Zde můžete také nastavit dny v týdnu, kdy se má skript opakovat.

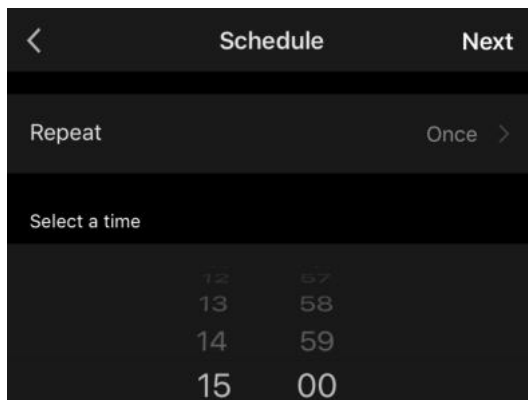

*Device status (Stav zařízení)*: skript se spustí, když nastane vybraná událost. Například když teplota v místnosti klesne na 19 °C nebo když topení překročí limit spotřeby energie nastavený uživatelem.

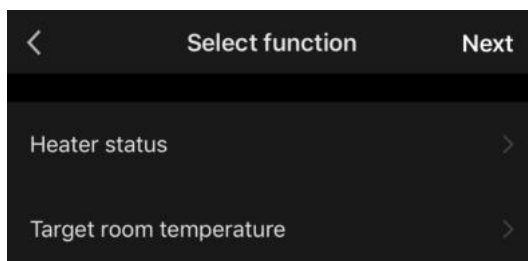

- Stiskněte tlačítko „Next” (Další) v horní části obrazovky.



- Vyberte jednu z akcí, která se provede, když se objeví výše vybraná podmínka:

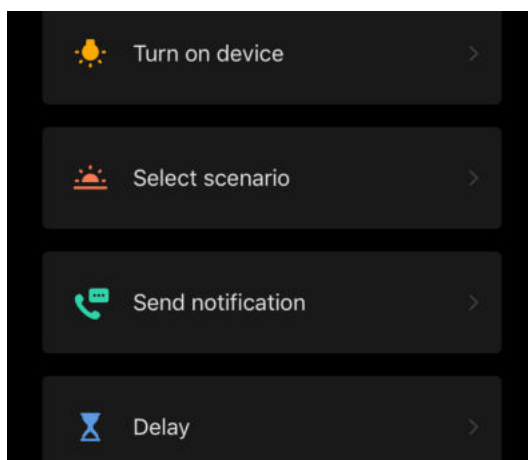

*Device status (Stav zařízení):* dojde k vybrané události. Například se změní typ ohřevu nebo se teplota ohřevu panelu zvýší na 100 °C.

*Select scenario (Výběr scénáře):* spustí se dříve vytvořený scénář nebo automatizace.

*Send notification (Odeslat oznámení):* Uživatel obdrží oznámení prostřednictvím centra zpráv.

*Delay (Prodleva):* nastaví se časová prodleva před spuštěním další akce. V takovém případě je třeba po uplynutí zadané prodlevy přidat další akci.

- Stiskněte tlačítko „Next” (Další) v horní části obrazovky.
- V případě potřeby přidejte další podmínku a/nebo akci stisknutím tlačítka "+" v příslušném bloku.

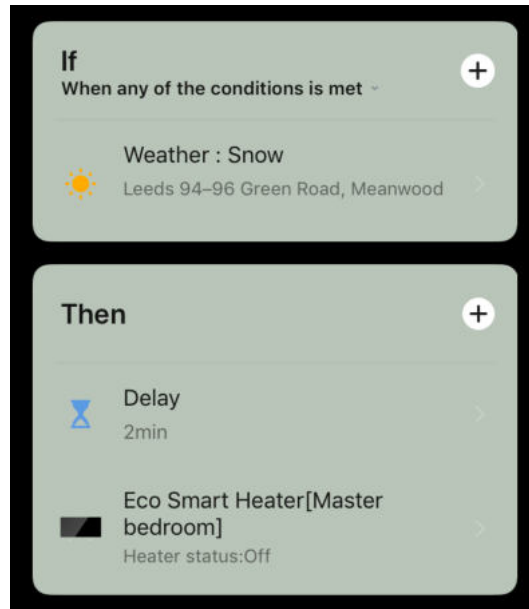

- Stiskněte tlačítko „Save” (Uložit).
- V případě potřeby povolte vytvořenou automatizaci.

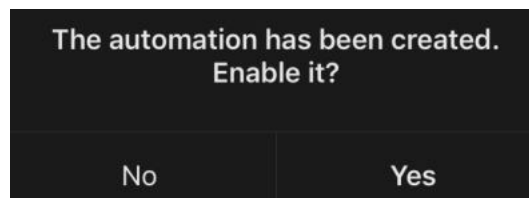

- Lze ji aktivovat i později v části “Automation” (Automatizace).

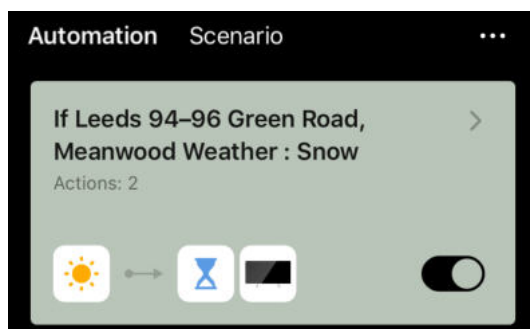

### Scénář (vytvoření ručního skriptu)

- Přejděte na kartu "Scenarios" (Scénáře) a stiskněte tlačítko "+".
- Vyberte podmínku "Execute scenario" (Provést scénář).

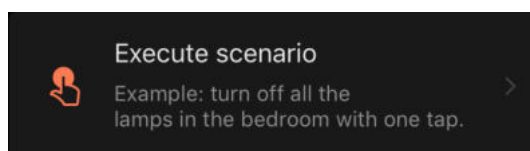

- Vyberte jednu z akcí, které se provedou po spuštění skriptu:

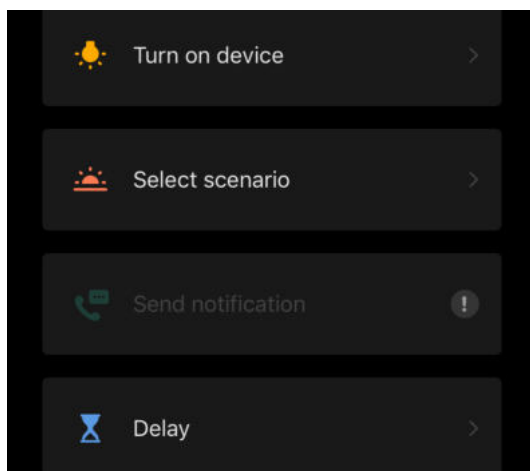

*Device status (Stav zařízení):* dojde k vybrané události. Například se změní typ ohřevu nebo se teplota ohřevu panelu zvýší na 100 °C.

*Select scenario (Výběr scénáře):* spustí se dříve vytvořený scénář nebo automatizace.

*Delay (Prodleva):* nastaví se časová prodleva před spuštěním další akce. V takovém případě je třeba po uplynutí zadané prodlevy přidat další akci.

- Stiskněte tlačítko „Next” (Další) v horní části obrazovky.



- V případě potřeby přidejte další akci stisknutím tlačítka "+" v příslušném bloku.

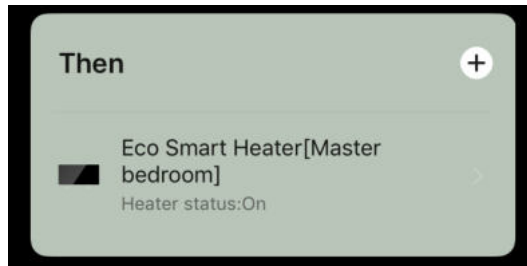

- Stiskněte tlačítko „Save” (Uložit).
- Vytvořený scénář se zobrazí v části “Scenario” (Scénář).

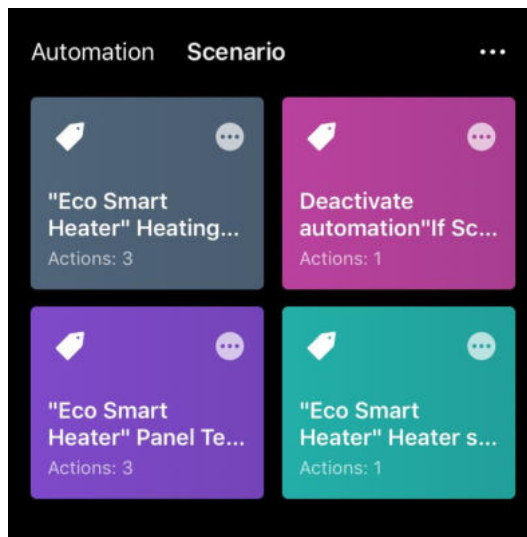

Chcete-li spustit skript, klikněte na jeho obrázek v seznamu.

Chcete-li provést změny ve vytvořeném scénáři, stiskněte na něm tlačítko "•••".

## 2.5 Režim dětské pojistky

Režim dětské pojistky zahrnuje uzamčení ovládacího tlačítka zařízení prostřednictvím mobilní aplikace.

### **POZNÁMKA**

Tento režim lze aktivovat pouze na dálku po připojení zařízení k mobilní aplikaci.

Pokud je režim aktivován, ohřívač při každém stisknutí tlačítka na svém těle pípne. Samotné tlačítko bude uzamčeno.

Dětskou pojistku lze deaktivovat dvěma způsoby:

1. Vzdáleně prostřednictvím mobilní aplikace AENO.
2. Ručně stisknutím tlačítka napájení 5krát na 4 sekundy.

## 2.6 Dálkové ovládání prostřednictvím hlasových asistentů

Chcete-li ovládat ohřívač prostřednictvím aplikace Google Assistant nebo Amazon Alexa, musíte jej nejprve aktivovat v aplikaci AENO.

Podrobné pokyny k ovládání topení pomocí hlasových asistentů jsou k dispozici ke stažení u příslušných výrobců uvedených služeb.

### 3 Údržba a opravy

Ohřívač AENO™ nevyžaduje během provozu žádnou zvláštní údržbu. Nicméně pro udržení správného stavu a stabilního provozu spotřebiče se doporučuje pravidelně provádět následující úkony:

- dodržujte pravidla pro bezpečné používání spotřebiče;
- očistěte kryt jednotky od nečistot a prachu (alespoň jednou měsíčně během topné sezóny);
- zkontrolovat aktualizace aplikací (pokud smartphone není nastaven na automatickou aktualizaci nainstalovaných aplikací);
- opravit mechanické poškození spotřebiče (v servisním středisku).

Ohřívač AENO™ lze opravovat pouze v servisních střediscích.

V případě záruční opravy nebo výměny se obraťte na prodejce s účtenkou a zakoupeným výrobkem.

Další informace o výměně a opravách topného tělesa AENO™ kontaktujte místního zástupce společnosti AENO™ nebo se obraťte na technickou podporu prostřednictvím [aeno.com](http://aeno.com).

## 4 Záruční podmínky

Životnost zařízení je 2 (dva) roky. Záruka výrobce na zařízení je 2 (dva) roky od okamžiku prodaje zboží v maloobchodní síti. Záruka výrobce na příslušenství je 2 (dva) roky od okamžiku prodaje zboží v maloobchodní síti.

Podle zákonů vaší země o prodeji spotřebního zboží můžete mít další práva. Tato omezená záruka taková práva neovlivňuje.

Výrobce garantuje v záruční době řádnou funkci všech materiálů, komponentů a montáže výrobků AENO™ v souladu s provozním řádem stanoveným v uživatelské příručce k provozu zařízení.

Pro záruční výměnu je třeba zařízení vrátit prodejci spolu s účtenkou potvrzující nákup.

Nevýhody zboží nejsou:

- zápach nového plastu nebo gumy, který spotřebič vydává během prvních dnů používání;
- změna barevného odstínu, lesk částí zařízení během provozu;
- hluk (nepřekračující hygienické normy) související s principy činnosti jednotlivých komponentů, tj:
  - ventilátorů;
  - vodních ventilů;
  - elektrická relé;
  - elektromotory;
  - pásy;
  - kompresory;
- hluk způsobený přirozeným opotřebením (stárnutím) materiálů, jmenovitě:
  - praskání při zahřívání/chlazení;
  - vrzání;
  - drobné klepání pohyblivých mechanismů;
- nutnost výměny spotřebního materiálu a rychloobrátkových dílů, které jsou v důsledku jejich přirozeného opotřebení vadné.

### 4.1 Servisní střediska AENO™

Seznam měst, kde je servis výrobce k dispozici, najdete na webu [aeno.com](http://aeno.com).

## 4.2 Postup záručního servisu

Pokud se na zařízení objeví závada nebo porucha, měli byste se před uplynutím záruční doby obrátit na autorizované servisní středisko a poskytnout následující informace:

1. Zařízení s údajnou závadou nebo vadou.
2. Originální doklad o koupi.

V případě nepřítomnosti autorizovaného servisního střediska musí kupující kontaktovat obchod, kde bylo zařízení zakoupeno.

Na záruční servis se nevztahuje:

- pro seřízení, úpravy, čištění a další údržbářské práce na výrobku, jak je uvedeno v této uživatelské příručce;
- pro výměnu spotřebního materiálu (baterie, filtry, žárovky, prachové sáčky atd.), jak je uvedeno v tomto dokumentu.

## 4.3 Omezení odpovědnosti

Na výrobky s výrobními vadami se vztahuje záruční servis během záruční doby. Záruční doba se prodlužuje o dobu rovnající se době trvání opravy.

Výrobky AENO™ nemají nárok na bezplatný záruční servis, pokud jsou zjištěna následující poškození nebo závady.

- škody způsobené vyšší mocí, nehodami, nedbalostí, úmyslným nebo nedbalým jednáním nebo opomenutím kupujícího nebo třetích stran;
- poškození způsobené působením jiných předmětů, mimo jiné působením vlhkosti, vlhka, extrémních teplot nebo okolních podmínek (nebo pokud se prudce změní), korozi, oxidací, požitím potravin nebo tekutin a působením chemických látek, zvířat, hmyzu a jejich produktů;
- pokud bylo zařízení (příslušenství, součásti) otevřeno (poškozené plomby), upraveno nebo opraveno jinou osobou než autorizovaným servisním střediskem nebo s použitím neautorizovaných náhradních dílů;
- závady nebo škody způsobené nesprávným provozem zařízení, které nejsou určeny k použití, včetně použití, které je v rozporu s návodem k provozu;
- závady způsobené přirozeným opotřebením zboží, včetně tašek, pouzder, baterií nebo návodů k provozu;

- pokud bylo sériové číslo (tovární nálepky), datum výroby nebo název modelu na pouzdru zařízení jakýmkoli způsobem odstraněno, vymazáno, poškozeno, změněno nebo nečitelné;
- v případě porušení pravidel a podmínek provozu, jakož i instalace zařízení, uvedených v návodu k použití;
- praskliny a škrábance, jakož i jiné vady vzniklé přepravou, provozem kupujícího nebo nedbalou manipulací z jeho strany;
- mechanické poškození, ke kterému došlo po předání zařízení uživateli, včetně poškození ostrými předměty, ohnutím, zmáčknutím, pádem apod.;
- škody způsobené nedodržením norem pro zásobování, telekomunikace, kabeláž a vnější faktory.

Tato omezená záruka je výhradní a jedinou poskytovanou zárukou a nahrazuje všechny ostatní výslovné a předpokládané záruky. Výrobce neposkytuje žádné záruky, výslovné ani předpokládané, nad rámec popisu obsaženého v tomto dokumentu, včetně předpokládaných záruk prodejnosti a vhodnosti pro konkrétní účel. Na uvážení kupujícího zůstává použití vadného a nepřijatelného zařízení. Výrobce nenesе žádnou odpovědnost za škody, způsobené na jiném majetku z důvodu jakékoli vady zařízení, ztrátu zařízení, pomůcky, ztrátu času, a také za žádné zvláštní, vedlejší, následné nebo nepřímé škody, exemplární škody a ztráty, včetně, mimo jiné obchodní škodu, ztrátu zisku, ztrátu na výdělků, ztrátu důvěrných nebo jiných informací, ztráty způsobené přestávkami v obchodní nebo výrobní činnosti z důvodu toho, že zařízení bylo zjištěno, že je vadné, s vadami a platnou k použití.

#### **POZNÁMKA**

Výrobce nevyrábí zařízení pro oblast "životně důležitých úkolů". Zařízení pro "životně důležité úkoly" se vztahuje na systémy podpory života, lékařské vybavení, zdravotnické prostředky související s implantací, komerční dopravu, jaderná zařízení nebo systémy a jakékoli jiné aplikace, kde by selhání zařízení mohlo způsobit poškození lidského zdraví nebo smrt nebo škody na majetku.

## 5 Skladování, přeprava a likvidace

Spotřebič není určen pro použití v prostorách s nebezpečným a škodlivým prostředím.

Dlouhodobé skladování je povoleno pouze v původním obalu, v tmavých, suchých, čistých, dobře větraných a uzavřených místnostech. Aby nedošlo k poškození skleněného topného tělesa, doporučujeme skladovat výrobky v jedné úrovni, a to buď ve svislé, nebo ve vodorovné poloze.

V souladu s předpisy o odpadních elektrických a elektronických zařízeních (OEEZ)\* musí být všechna elektrická a elektronická zařízení po skončení jejich životnosti sbírána odděleně a nelze je likvidovat společně s netříděným komunálním odpadem.

Části nepoužitelných zařízení musí být odděleny a seřazeny podle typu materiálu. Tímto způsobem může každý uživatel přispět k opětovnému použití, recyklaci a dalším formám obnovy odpadu elektrických a elektronických zařízení. Správný sběr, recyklace a likvidace těchto zařízení pomůže zabránit možným dopadům na životní prostředí a zdraví kvůli škodlivým látkám, které obsahují.

Chcete-li spotřebič zlikvidovat, musíte jej odevzdat na prodejním místě nebo v místním středisku pro sběr a recyklaci odpadu doporučeném státními nebo místními úřady. Likvidace se provádí podle platných právních předpisů a předpisů příslušné země.

Další informace o správné likvidaci použitého zařízení vám poskytne dodavatel zařízení, služba likvidace odpadu nebo místní úřad odpovědný za likvidaci odpadu.

### **POZNÁMKA.**

Při přepravě a skladování jednotek je třeba dodržovat teplotní a vlhkostní podmínky uvedené v příslušných technických listech v tomto dokumentu.

Jednotku lze přepravovat v jakémkoli typu uzavřené přepravy (v železničních vagónech, uzavřených vozech, uzavřených vytápěných prostorech letadel atd.) v souladu s požadavky platných předpisů platných pro křehký náklad náchylný k vlhkosti. Ohřívač a jeho příslušenství musí být během přepravy v původním obalu.

Pro podmínky skladování zařízení ve skladu dodavatele platí stejné požadavky platných předpisů.

Pokud potřebujete změnit polohu smontovaného ohřívače, držte jej za nožičky určené k instalaci na podlahu.

\* Odpadním elektrickým a elektronickým zařízením neboli WEEE se rozumí použité elektrické nebo elektronické zařízení, včetně všech součástí, sestav, spotřebního materiálu, které jsou součástí zařízení v době vyřazení (včetně dodaných baterií/akumulátorů (pokud existují), součástí obsahujících rtuť atd.).

Nevyhazujte spotřebič společně s netříděným komunálním odpadem, protože by to bylo škodlivé pro životní prostředí.

Pro likvidaci spotřebiče je třeba jej odnést do místního recyklačního centra.

Podrobnosti o recyklaci tohoto zařízení získáte od služby pro likvidaci domovního odpadu.



## 6 Další informace

### Informace o výrobcí

Název	ASBISc Enterprises PLC
Adresa je	Iapetou 1, Agios Athanasios, 4101 Limassol, Kypr
Kontaktní údaje	Tel.: +357-25857090 asbis.com

### Informace o dovážející společnosti

Název	ASBIS CZ s.r.o.
Adresa je	Obchodní 103, 251 01 Čestlice, Praha-východ, Česko
Kontaktní údaje	Tel.: +420-272117111 asbis.cz

### Informace o organizaci, která provádí záruční servis a přijímá nároky na kvalitu

Seznam těchto organizací je pravidelně aktualizován, takže nejnovější údaje jsou zveřejněny na webu aeno.com v sekci „Servis a záruka“.

### Informace o získaných certifikátech a Deklaracích o shodě

Certifikáty	Certifikát shody TUV NORD 2207604707E/L22/87020 ze dne 22.08.2022 Certifikát typové zkoušky č. UA.TR.130.0853-22 ze dne 02.09.2022
Deklarace	Prohlášení o shodě (CE) ze dne 17.08.2022 Prohlášení o shodě (RoHS) ze dne 17.08.2022 Prohlášení o shodě UKCA ze dne 18.06.2022 Prohlášení o shodě LVD, EMC, RED č. 310820020001 ze dne 31.08.2022 Prohlášení o shodě s technickými předpisy Ukrajiny ze dne 31.08.2022
Jiný	Zpráva TUV NORD 2207604707E/45045/TR/22

## 7 Řešení problémů

V následující tabulce jsou uvedeny typické chyby a problémy, které se vyskytují při připojování a nastavování ohřívače.

Tabulka 4 – Typické chyby a jejich řešení

#	Problém	Možné příčiny	Řešení
1	Ohřívač se nezapne	Zásuvka, do které je ohřívač připojen, je bez napětí nebo je vadná; poškození síťového kabelu nebo zástrčky	Zkontrolujte síťové napětí nebo se ujistěte, že je zásuvka v pořádku; zkontrolujte neporušenost síťové zástrčky a kabelu
2	Ohřívač po zapnutí nehřeje	Požadovaná teplota není správně nastavena	Zvýšení požadované teploty nad aktuální teplotu
3	Ohřívač nereaguje na příkazy z přílohy	Přerušování síťového připojení	Opětovné připojení spotřebiče a telefonu k hotspotu Wi-Fi
4	Ohřívač nereaguje na stisknutí tlačítka napájení a po jeho stisknutí se ozve zvukový signál	Aktivovaný režim dětské pojistky	Deaktivace režimu prostřednictvím mobilní aplikace nebo ručně stisknutím tlačítka napájení 5krát během 4 sekund
5	Během provozu ohřívač pípá a tlačítka napájení bliká červeně	Naklonění topného tělesa, tj. naklonění roviny panelu od svislé polohy o více než 45°	Vraťte ohřívač do svislé polohy
6	Tlačítka napájení ohřívače bliká červeně	Vypnula se ochrana proti přehřátí panelu nebo přepětí v síti	Stiskněte 5krát tlačítka napájení po dobu 4 sekund
		Vadné čidlo teploty panelu nebo čidlo teploty v místnosti	

## 8 Glosář

Amazon Alexa	Virtuální asistent, který dokáže naslouchat hlasovým příkazům uživatele a reagovat na ně konkrétními zprávami
IoT	"Internet věcí" je síť zařízení připojených k internetu, která jsou schopna shromažďovat data a sdílet data ze zabudovaných služeb
IP44	Stupeň ochrany, který znamená, že jednotka je chráněna pouze proti příležitostnému postříkání (malému množství vlhkosti). Díky tomu lze výrobky používat především v místnostech s vysokou úrovní vlhkosti. Zařízení s krytím IP44 nejsou vhodná pro venkovní použití, protože nejsou chráněna proti dešti, sněhu nebo velkému množství prachu
WEEE	Odpadním elektrickým a elektronickým zařízením se rozumí použité elektrické nebo elektronické zařízení, včetně všech součástí, sestav, spotřebního materiálu, které jsou součástí zařízení při jeho vyřazení z provozu (včetně dodaných baterií / akumulátorů (pokud je k dispozici), součástí obsahujících rtuť atd.).

**A E N O**

SEASONAL