

# MyHOME

Smarter<sup>with</sup> NETATMO

SXG/SXM/SXW8002 – XW/SXW8002W – XW/XM/XG8002

0 490 38 – 0 490 39 – 0 490 40

*Návod k použití a instalaci*



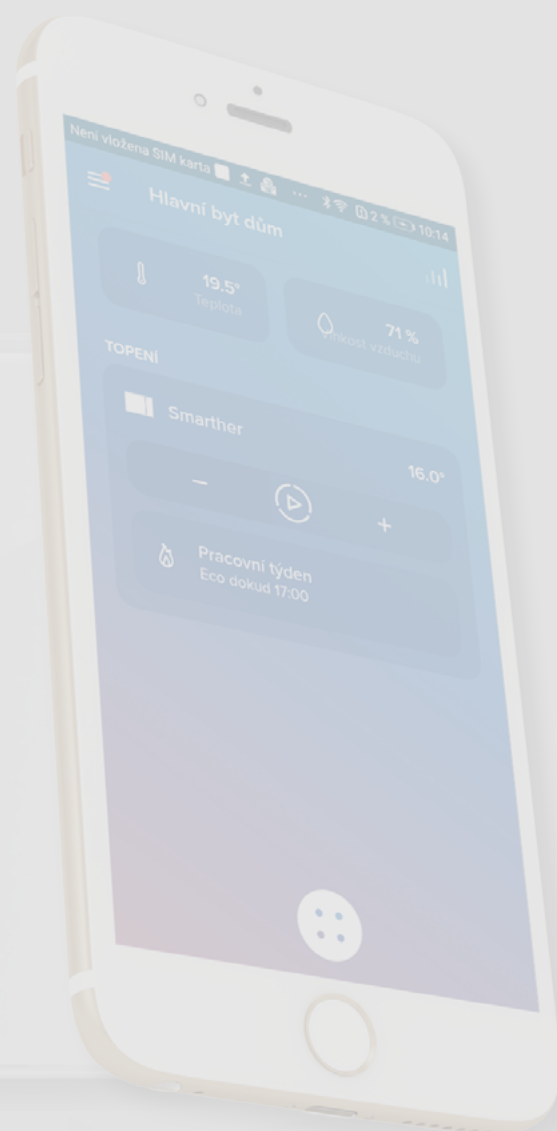

## Obsah

<b>Váš Smarther, použijte ho hned!</b>	<b>5</b>
Zahřejte hned svůj domov (Boost)	5
Rychlá příručka	6
<b>Instalace</b>	<b>7</b>
Zapuštěná instalace (SXG8002 / SXM8002 / SXW8002)	7
S krabicemi 503E	7
S krabicemi 500	8
S krabicemi 502PB	8
Instalace na stěnu SXW8002W	9
Čelní pohled	10
Symboly na displeji	11
Zadní pohled	12
SXG8002 / SXM8002 / SXW8002	12
<i>Schémata zapojení</i>	12
SXW8002W	13
<i>Schémata zapojení</i>	14
Technické údaje	15
Upozornění týkající se norem	15
<b>Fungování</b>	<b>16</b>
<b>Základní funkce</b>	<b>18</b>
Funkce Boost	18
Nastavení teploty	20
Zobrazení vlhkosti prostředí	23
<b>Ovládání Smartheru pomocí App Home+Control</b>	<b>24</b>
Úvod	24
Stažení App Home + Control	25
Registrace účtu	26
Předběžné operace - pokud používáte smartphone s operačním systémem iOS	27
Přiřazení Vašeho Smartheru	29
Pokud používáte smartphone s operačním systémem Android	30
Pokud používáte smartphone s operačním systémem iOS	34
Vytvoření programu pomocí procedury pod vedením	40
Vstup do Vašeho domu/bytu pomocí pozvání	43
Zapomenuté heslo	44
Autentizace	45
Home Page	46
Ovládání jednotlivého zařízení	48
<i>Nastavení teploty</i>	48
<i>Nastavení funkce Boost</i>	50
Ovládání všech zařízení v místnosti	51
Ovládání všech domácích zařízení	52
<i>Funkce nepřítomnosti</i>	52
<i>Funkce ochrany proti zamrznutí</i>	53
<i>Nastavení programování pro všechny domácí Smarthery</i>	54

<b>Nastavení</b>	<b>55</b>
Řízení mého bytu/domu	55
<i>Parametry domu/bytu</i>	55
<i>Nastavení místností</i>	58
<i>Nastavení Smartheru</i>	60
<i>Nastavení ventilů</i>	69
<i>Parametry</i>	72
Programování	73
<i>Vytvoření nového programování</i>	73
<i>Duplikace programování</i>	74
<i>Přejmenování programování</i>	75
<i>Změna časového intervalu</i>	76
<i>Aktivace programování</i>	78
<i>Odstranění programování</i>	79
<i>Zkopírovat-vložit dny</i>	80
<i>Set-point</i>	81
<i>Příklad vytvoření nového programování z již existujícího</i>	85
Tepelný komfort	91
Graf	92
Řízení mých hostů	93
<i>Přivání uživatele</i>	94
<i>Smazat uživatele</i>	94
Přidat zařízení k tomuto domu/bytu	95
<i>Přidání ventilů do termostatu Smarther</i>	96
Instalace nového domu/bytu	99
Rychlé volby	100
Help	101
Můj účet	102
Vyjádřete své hodnocení!	108
Vyjděte	108
<b>Reset</b>	<b>109</b>
Reset konfigurace Wi-Fi a nastavení HOMEKIT	109
Obnovení továrních nastavení	111
<b>Řízení Vašeho Smartheru aplikacemi třetích stran</b>	<b>114</b>
Ovládání Vašeho Smartheru pomocí HOMEKIT	115



## Váš Smarter, použijte ho hned!

### Zahřejte hned svůj domov (Boost)

S funkcí BOOST můžete rychle zapnout svůj systém

AKTIVACE ZE ZAŘÍZENÍ

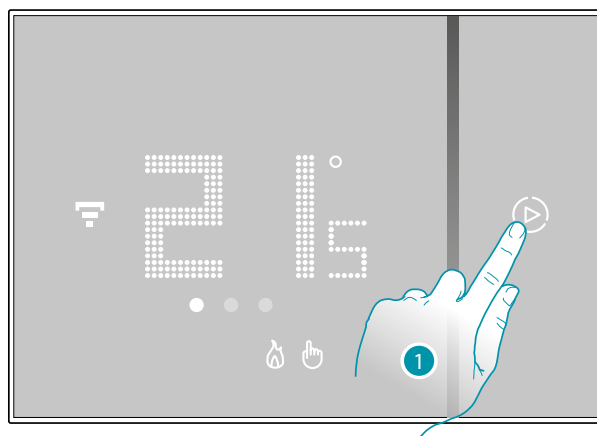

nebo

Z APP

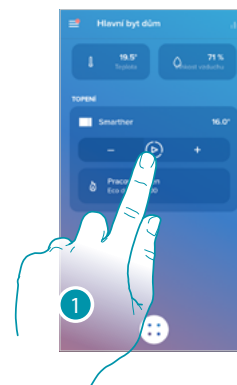

1. Dotkněte se pro aktivaci funkce

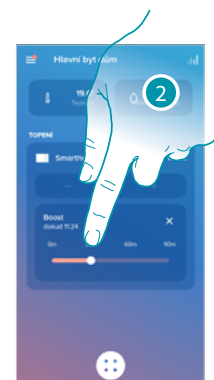
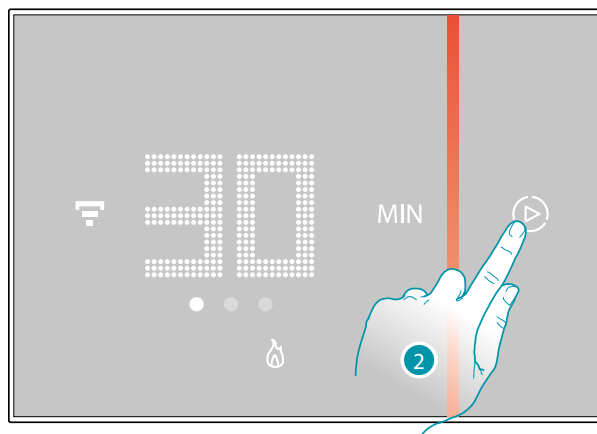

2. Zvolte dobu zapnutí mezi 30/60/90 minutami

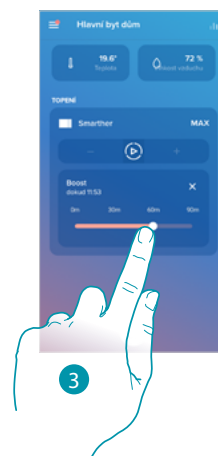
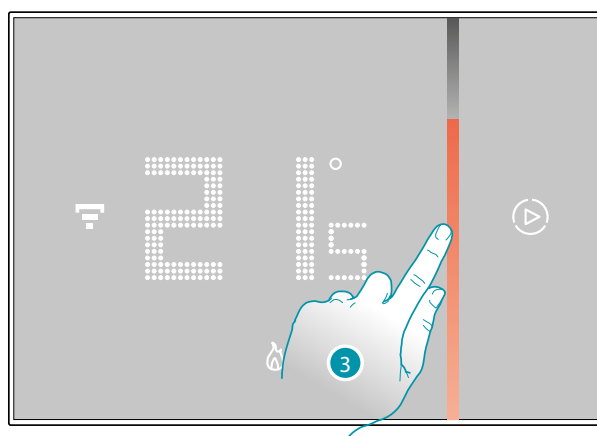

3. Vizualní indikátor Vám ukáže zbývající dobu, po kterou Váš systém zůstane zapnutý

## Rychlá příručka

AKTIVACE ZE ZAŘÍZENÍ

nebo

Z APP

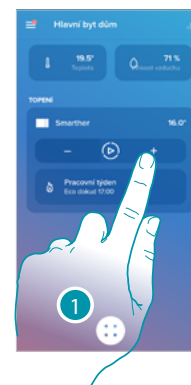
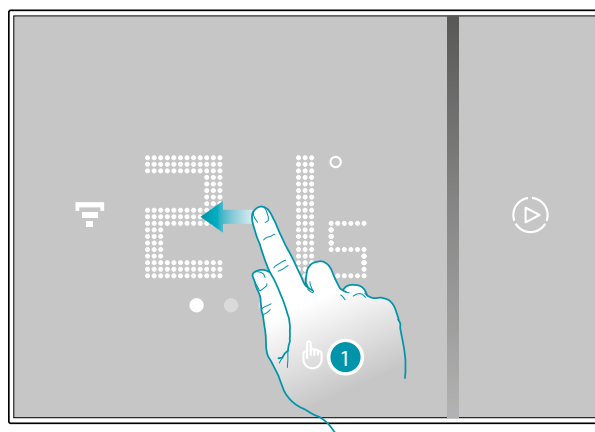

1. Z Vašeho Smartheru přejděte k zobrazení stránky nastavení teploty nebo se dotkněte příslušné ikony z App

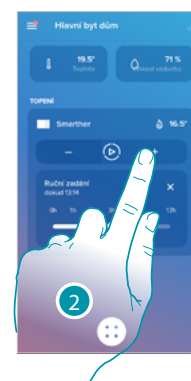
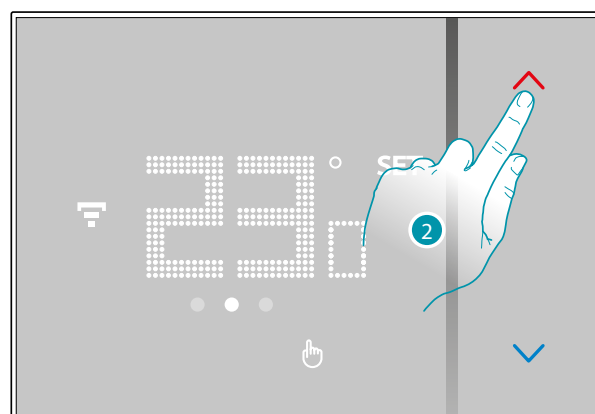

2. Z Vašeho Smartheru se dotkněte tlačítek  pro zvýšení nebo snížení teploty nebo z App se dotkněte   pro zvýšení nebo snížení teploty.

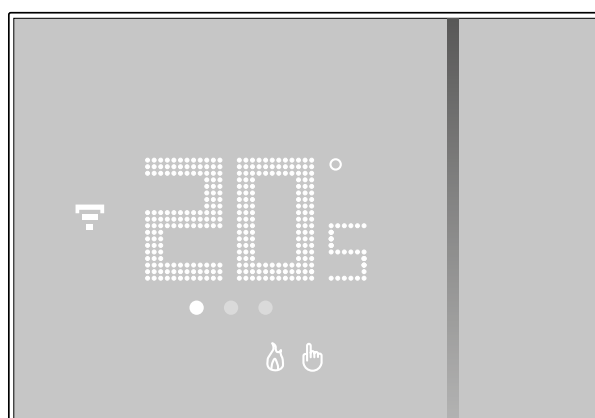

**Pozn.:** jestliže chcete nastavit různé teploty pro různé hodiny a dny v týdnu, je třeba vytvořit speciální programování (viz [Programování](#))

## Instalace

### Zapuštěná instalace (SXG8002 / SXM8002 / SXW8002)

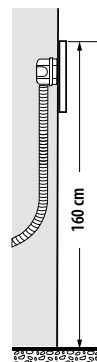
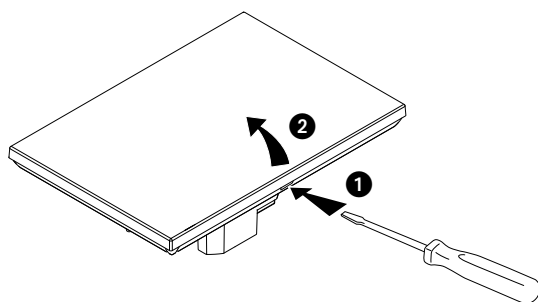

Doporučená výška, není-li stanoveno jinak podle platných předpisů.

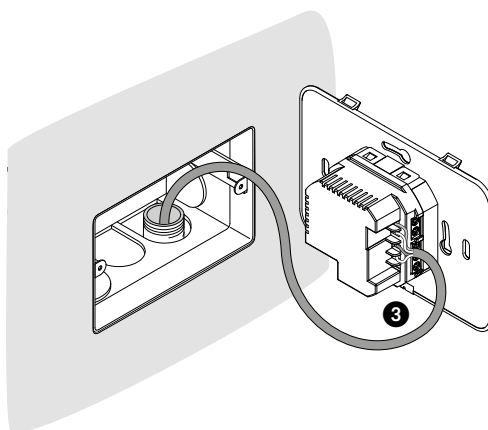

### S krabicemi 503E

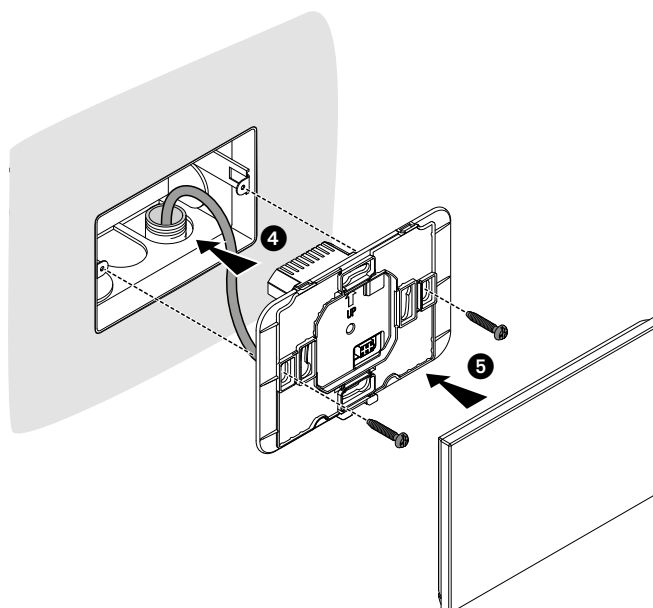

### S krabicemi 500

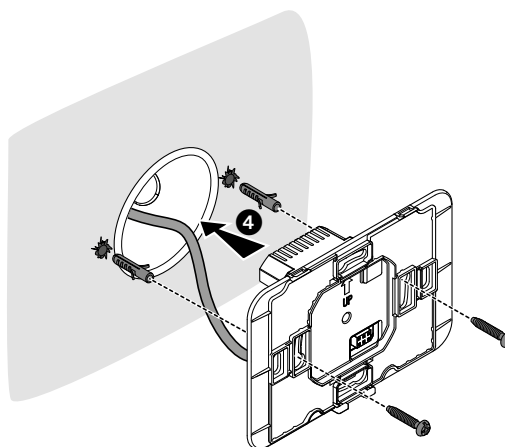

### S krabicemi 502PB

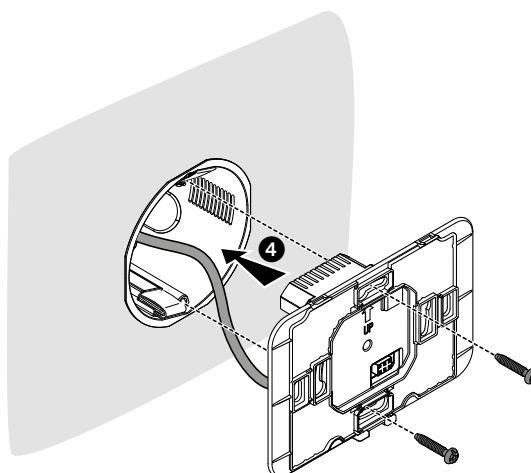

**Pozor:** neutahujte příliš šrouby, aby nedošlo k deformaci podstavce, která by mohla znemožnit správnou instalaci zařízení.  
Přední část musí být pevně připevněna k podstavci a upevňovací pružinka musí zapadnout do své pozice.  
Po ukončení instalace počkejte 2 hodiny a poté zkontrolujte naměřenou teplotu.

### Instalace na stěnu SXW8002W

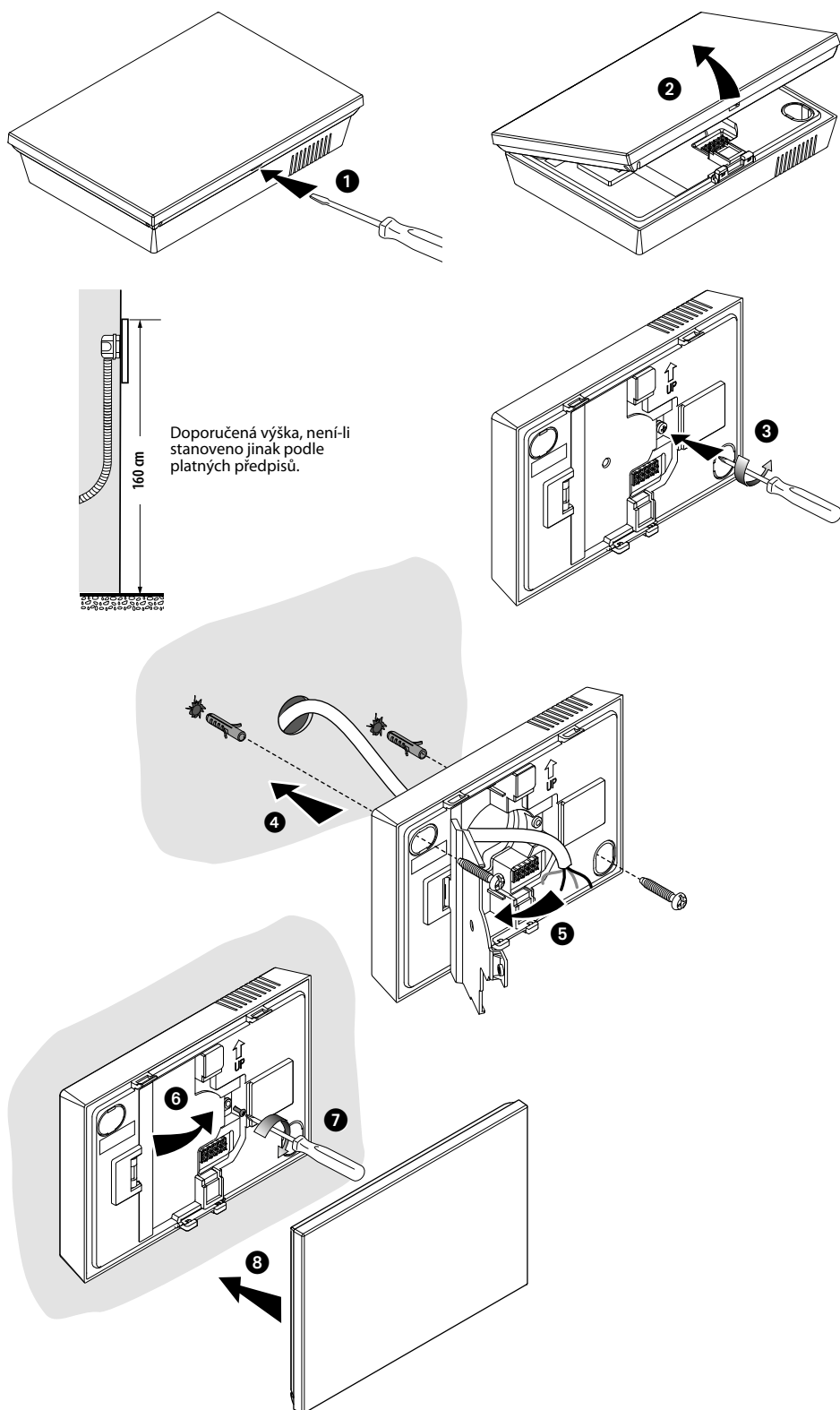

**Pozor:** neupevňujte podstavec na nepravdělný povrch a neutahujte příliš šrouby, aby nedošlo k deformaci podstavce, která by mohla znemožnit správnou instalaci zařízení.  
Přední část musí být pevně připevněna k podstavci a upevňovací pružinka musí zapadnout do své pozice.  
Po ukončení instalace počkejte 2 hodiny a poté zkontrolujte naměřenou teplotu



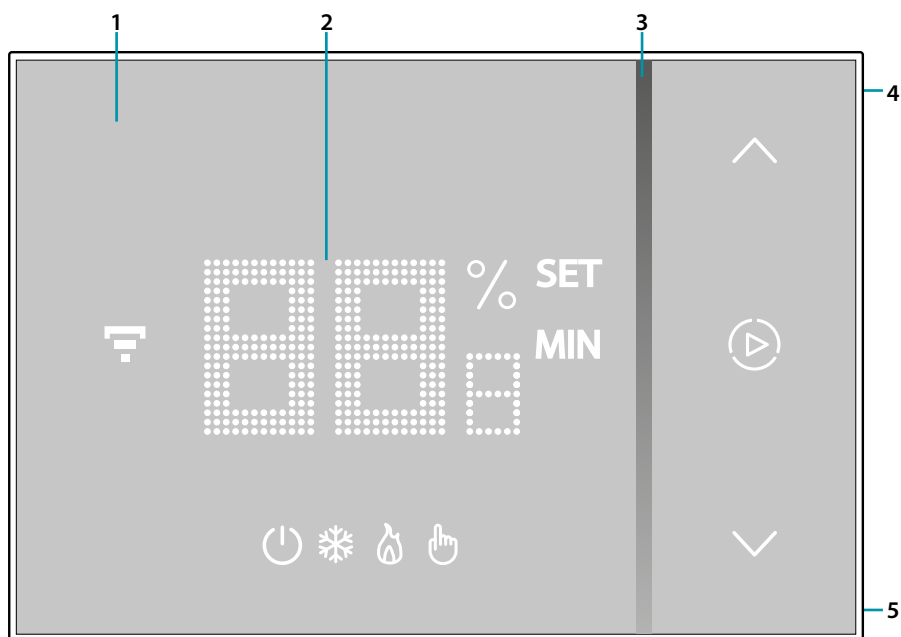



**Čelní pohled**



*Pozn.: ikony % SET MIN, ⏪, ⏩, 📶, svítí pouze v okamžiku, kdy je zařízení zapnuté, v případě, že zařízení bude ve stand by, ikony budou zhasnuté*

1. Displej dotyková obrazovka
2. Zobrazování teploty/vlhkosti
3. Indikátor fungování v módu „Boost“
4. Tlačítko připojení Wi-Fi
5. Resetovací tlačítko

## Symbole na displeji

Ikona	Co to znamená
 Smarther "vypnutý"	<p>SYSTÉM V REŽIMU TOPENÍ: Smarther je nastavený s defaultní teplotou 7 °C v zimě. Tento stav můžete nastavit z App nebo manuálně snížením nebo zvýšením teploty až na defaultní hodnoty.</p> <p>SYSTÉM V REŽIMU CHLAZENÍ: Smarther je vypnutý</p>
 Fungování v režimu „Boost“	Systém je v režimu topení a je zapnutý.
 Fungování v režimu chlazení	Systém je v režimu chlazení a je zapnutý.
 Fungování v manuálním režimu	Manuální režim dočasně vyloučí naprogramování hodin; pomocí App Home + Control můžete rovněž nastavit délku trvání tohoto režimu. Po uplynutí této doby bude opět fungovat podle naprogramování
 Aktivace režimu Boost	Režim Boost Vám umožní provést nucené zapnutí zařízení na omezenou dobu (30, 60 nebo 90 minut) bez ohledu na naměřenou teplotu a naprogramovanou teplotu.
 Tlačítka pro nastavení teploty	Nastavená hodnota je platná pouze pro fungování v manuálním režimu.
 Indikátor připojení Wi-Fi	<p>Zapnutý = připojeno Vypnutý = odpojeno</p> <p>Blikající modré = indikuje, že zařízení je připraveno pro přiřazení k App Home + Control</p> <p>Blikající bílá = identifikuje Smarther v některých procedurách, v případě, že jich máte v systému více než jeden.</p>

**Pozn.:** obrázky v této příručce jsou pouze orientační, a proto nemusí plně představovat charakteristiky výrobku.

**Zadní pohled**

**SXG8002 / SXM8002 / SXW8002**

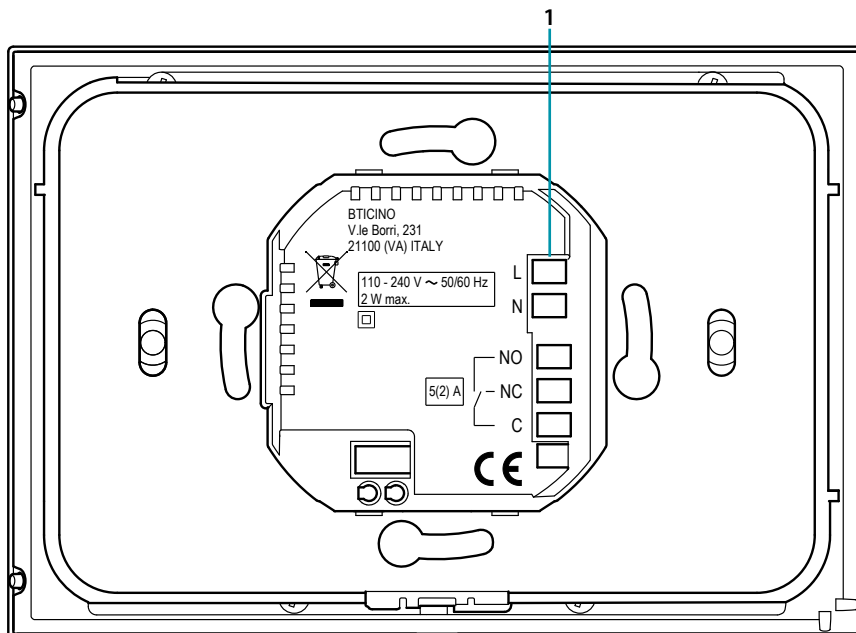

1. Připojovací svorky ([viz schémata](#))

**Schématata zapojení**

Zařízení pouze pro ohřívání s čistým kontaktem (např. povolení kotle)

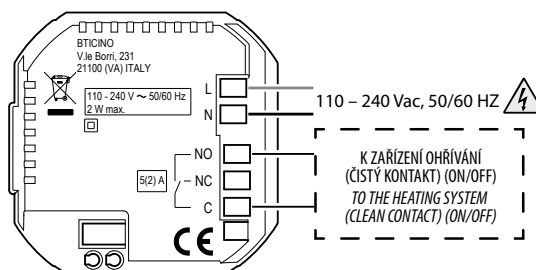

Zařízení pouze pro ohřívání se zatížením odesílaným příkazem síťovému napětí (např. elektromagnetický ventil 230Vac nebo jiná zatížení, kapacita kontaktů 5(2) A)

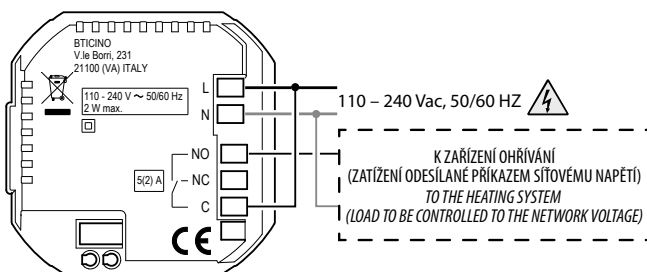



Ohřívání a chlazení se systémem v podlaze

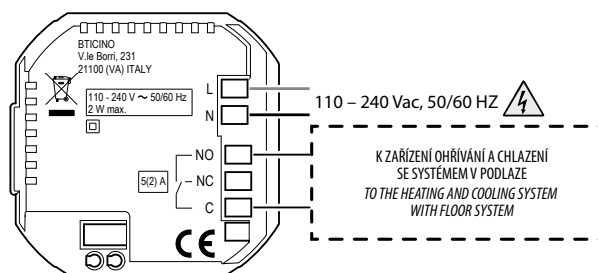

Ohřívání a chlazení s jinými systémy

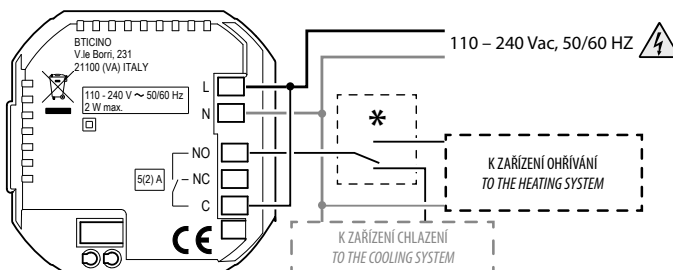

- \* Externí spínač musí být správně aktivován, když funkce systému přechází z ohřívání na chlazení a naopak.

**SXW8002W**

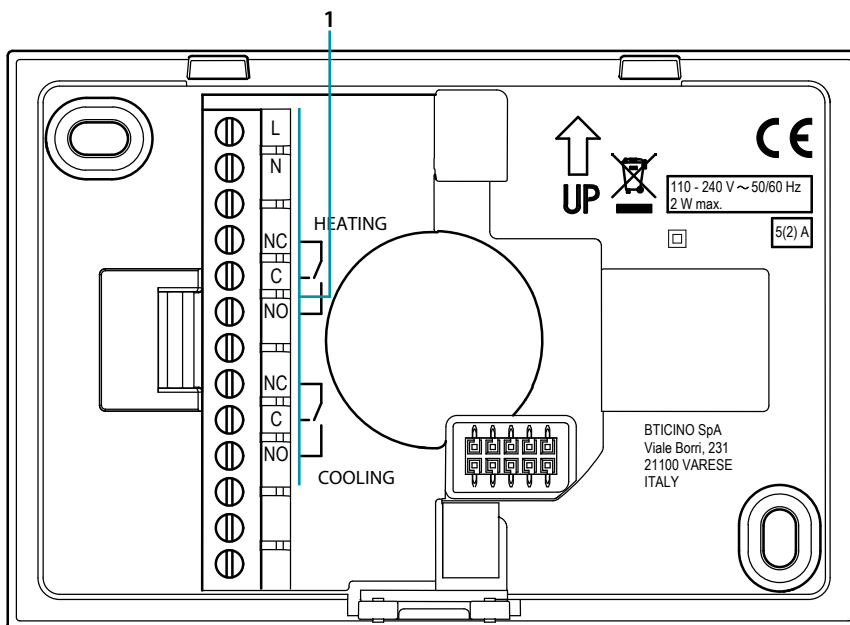

1. Připojovací svorky ([viz schémata](#))

### Schémata zapojení

Zařízení pouze pro ohřívání s čistým kontaktem (např. povolení kotle)

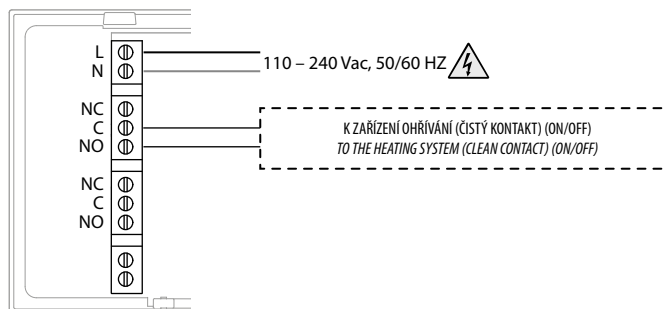

Zařízení pouze pro ohřívání se zatížením odesílaným příkazem síťovému napětí (např. elektromagnetický ventil 230Vac nebo jiná zatížení, kapacita kontaktů 5(2) A)

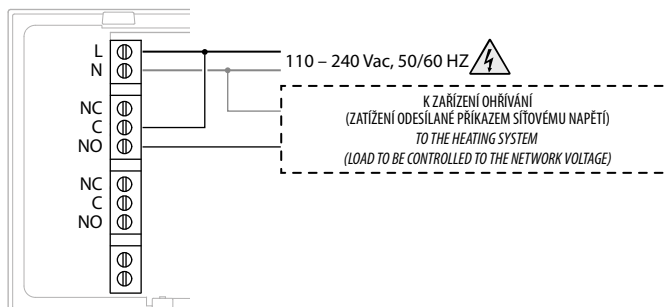

Ohřívání a chlazení se systémem v podlaze

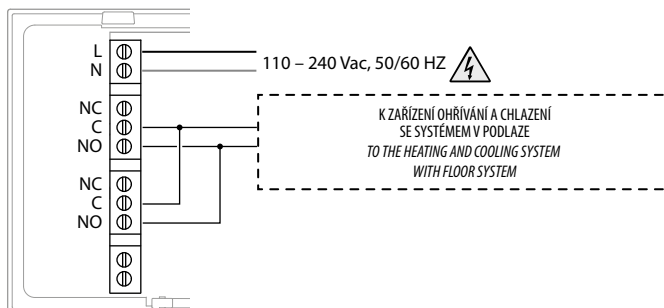

Ohřívání a chlazení s jinými systémy

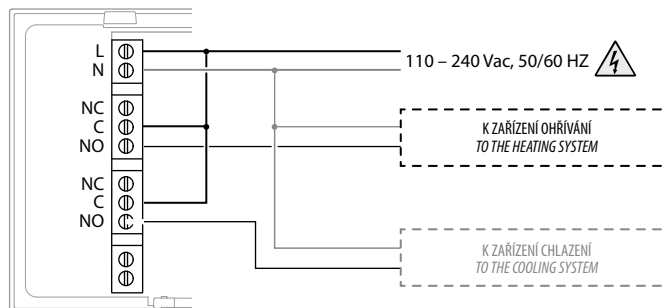

### Technické údaje

Napájení	110 – 240 Vac , 50/60Hz
Absorpce	2 W max
Maximální průřez kabelů	1 x 1,5mm <sup>2</sup>
Kapacita kontaktů	5(2) A
Provozní teploty	5 – 40 °C
Setpoint teplot	5 – 30°C pro ohřívání °C; nárůsty o 0,5°C
	5 – 40°C pro chlazení; nárůsty o 0,5°C
Typ pohonu	1BU
Stupeň znečištění	2
Jmenovité impulzní napětí	4 kV
Bezdrátové zařízení vyhovující standardu 802.11b/g/n, kmitočtu 2.4 – 2.4835 GHz, přenosovému výkonu < 20 dBm. Bezpečnostní protokol WEP/WPA/WPA2. Protokol IPv4.	
Rádiové připojení: komunikace krátkého dosahu, frekvence 868 MHz/915 MHz, přenosový výkon <25 mW ERP.	

### Upozornění týkající se norem



Před použitím si přečtěte pozorně a uchovejte pro budoucí použití



Je zakázáno se dotýkat jednotek s vlhkýma rukama  
Je zakázáno používat kapalné čisticí prostředky nebo aerosol  
Je zakázáno blokovat větrací otvory  
Je zakázáno modifikovat zařízení  
Je zakázáno odstraňovat ochranné kryty ze zařízení  
Je zakázáno instalovat jednotky do blízkosti kapalin a prachu  
Je zakázáno instalovat jednotky do blízkosti tepelných zdrojů  
Je zakázáno instalovat jednotky do blízkosti škodlivých plynů, kovových prášků nebo podobných látek  
Je zakázáno upevňovat jednotky na nevhodné povrchy



Nebezpečí elektrického šoku



Riziko pádu zařízení kvůli povolení povrchu, na němž jsou nainstalována, nebo kvůli nesprávné instalaci  
Před jakýmkoliv zásahem na zařízení odpojte napájení



Pozor: úkony instalace, konfigurace, zprovoznění a údržby musí provádět pouze kvalifikovaný personál.  
Zabezpečte, aby instalace na stěnu byla provedena správně  
Položte kabely podle platných norem  
Připojte napájecí kabely podle instrukcí  
Pro případná rozšíření zařízení použijte pouze součástky uvedené v technických specifikacích



## Fungování

V základním režimu Vám Smarther umožňuje manuálně regulovat teplotu a zapínat zařízení na omezenou dobu (režim Boost). Pokročilé funkce jsou k dispozici díky App Home + Control, kterou je možné zdarma stáhnout ze Store (pro zařízení iOS z App Store, pro zařízení Android z Play Store). V pokročilém režimu bude možné provádět **programování**.

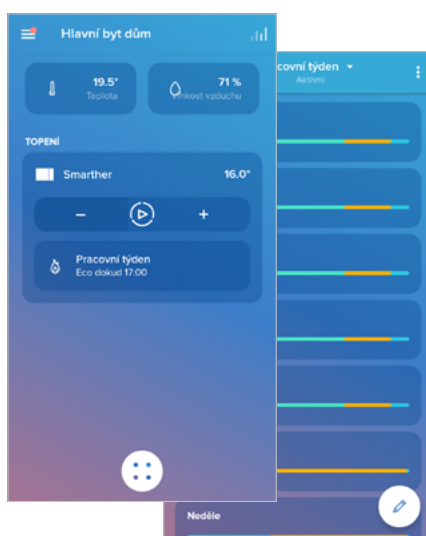
Komunikace mezi smartphonem, na němž je nainstalována App Home + Control, a Smartherem probíhá přes připojení Wi-Fi, kterým je zařízení vybaveno. Nepotřebuje další drátové připojení kromě síťového napájení a připojení k topnému systému.

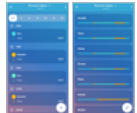

Funkce	Funkce k dispozici a rozdíly mezi právě nainstalovaným Smartherem a Smartherem připojeným pomocí App		
	Smarther po instalaci (nepřipojený)	Ze Smartheru	Z App
Boost	<input checked="" type="checkbox"/>	<input checked="" type="checkbox"/>	<input checked="" type="checkbox"/>
	Po uplynutí nastavené doby se Smarther navrátí do režimu, který byl aktivní před aktivací.	Po uplynutí nastavené doby se Smarther navrátí k probíhajícímu programování.	Po uplynutí nastavené doby se Smarther navrátí k probíhajícímu programování.
Vypnutí	<input checked="" type="checkbox"/>	<input checked="" type="checkbox"/>	<input checked="" type="checkbox"/>
	Nastavený režim je trvalý	Nastavený režim je trvalý	Nastavený režim je trvalý
Nastavení teploty	<input checked="" type="checkbox"/>	<input checked="" type="checkbox"/>	<input checked="" type="checkbox"/>
	Nastavená teplota je trvalá	Nastavená teplota má určitou dobu (default 3 hodiny), kterou lze měnit z App	Nastavená teplota má určitou dobu (default 3 hodiny), kterou lze měnit
Zobrazuje vlhkost	<input checked="" type="checkbox"/>	<input checked="" type="checkbox"/>	<input checked="" type="checkbox"/>
	Zobrazuje se na třetí stránce	Zobrazuje se na třetí stránce	Zobrazuje se na Home Page
Režim ochrany proti zamrznutí	<input checked="" type="checkbox"/>	<input checked="" type="checkbox"/>	<input checked="" type="checkbox"/>
Režim nepřítomnosti	<input checked="" type="checkbox"/>	<input checked="" type="checkbox"/>	<input checked="" type="checkbox"/>

Funkce	Funkce k dispozici a rozdíly mezi právě nainstalovaným Smarterem a Smarterem připojeným pomocí App		
	Smarter po instalaci (nepřipojený)	Ze Smarteru	Smarter připojený pomocí App
<p>Nastavení</p> 	✘	✘	✔
<p>Programování denního nebo týdenního profilu teplot</p> 	✘	✘	✔
<p>Řízení více Smarterů a více domů</p> 	✘	✘	✔

(\*) stupně jasnosti displeje: **Off, Automatický bez vypínání, Automatický s vypínáním, Personalizovaný**

**Pozn.:** pro propojení Smarteru a smartphonu je nutná přítomnost domácí sítě Wi-Fi s přístupem k Internetu. Pro využití služby si zákazník musí zajistit technické vybavení, které umožňuje připojení k internetové síti, a to za základě dohody mezi zákazníkem a ISP (Internet Service Provider), s níž společnost BTicino nemá nic společného.

Pro programování a používání Smarteru je třeba na Váš smartphone nainstalovat příslušnou aplikaci Home + Control. Služby poskytované přes App předpokládají, že je možné se Smarterem komunikovat dálkově a přes internetovou síť. V těchto případech může integrace a dobré fungování mezi Smarterem a App záležet na:

- a) kvalitě signálu Wi-Fi;
- b) kvalitě signálů dat;

Sdělujeme rovněž, že dálkové používání přes App předpokládá použití dat. Cena za jejich spotřebu závisí na typu smlouvy, kterou má zákazník uzavřenu s ISP (Internet Service Provider), a uhradí ji zákazník.

## Základní funkce

### Funkce Boost

Režim Boost Vám umožní provést nucené zapnutí zařízení na omezenou dobu (30, 60 nebo 90 minut) bez ohledu na naměřenou teplotu a naprogramovanou teplotu.

Po uplynutí nastavené doby se Smarter navrátí k fungování podle předcházejícího naprogramování.

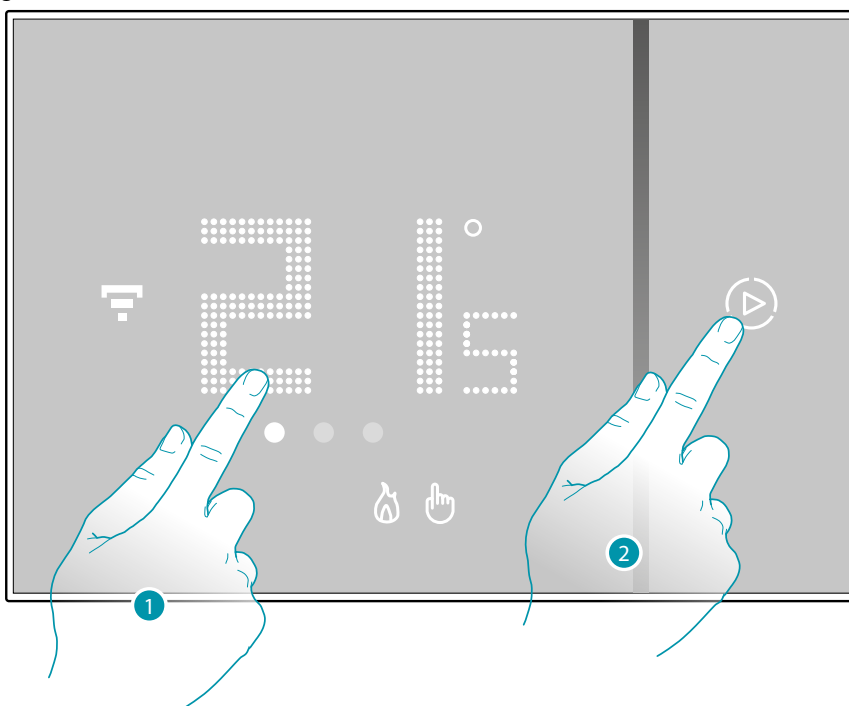

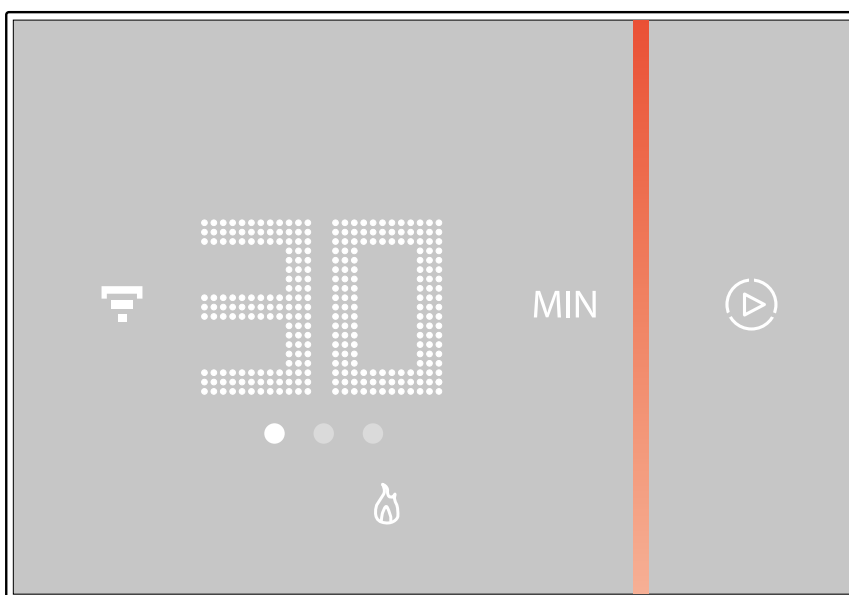

1. Dotkněte se displeje, symbol  se rozsvítí
2. Dotkněte se jednou nebo vícekrát symbolu pro nastavení délky trvání funkce; displej bude zobrazovat nastavenou dobu a indikátor se zároveň rozsvítí.

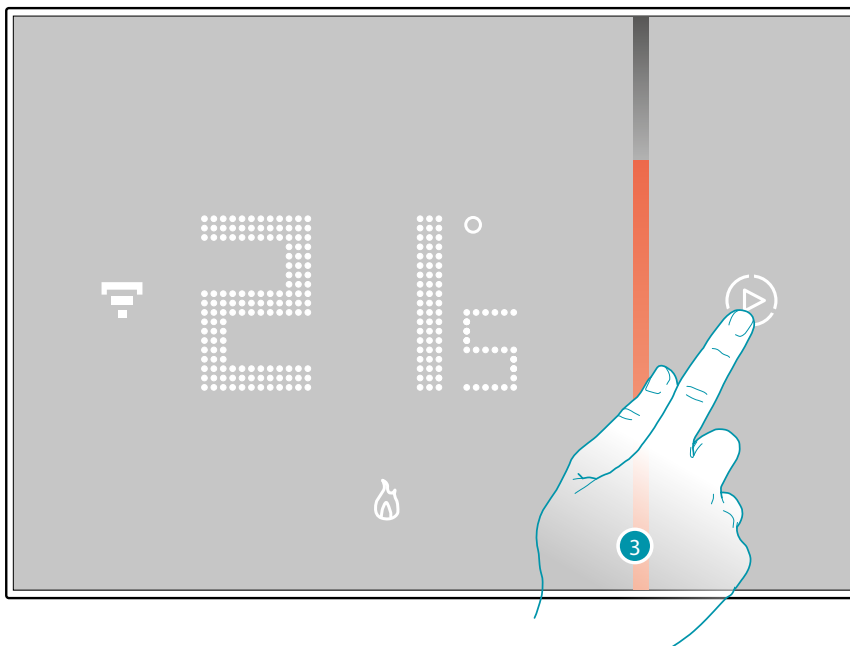

Po nastavení požadované délky trvání (30, 60 nebo 90 minut) počkejte, až čísla přestanou blikat, poté bude režim Boost aktivován.

Displej zobrazuje naměřenou teplotu; světelný indikátor se po uplynutí nastavené doby postupně vypne.



3. Pro předčasné ukončení nastavení se dotkněte symbolu ; Smarter se navrátí k fungování podle předcházejícího naprogramování.

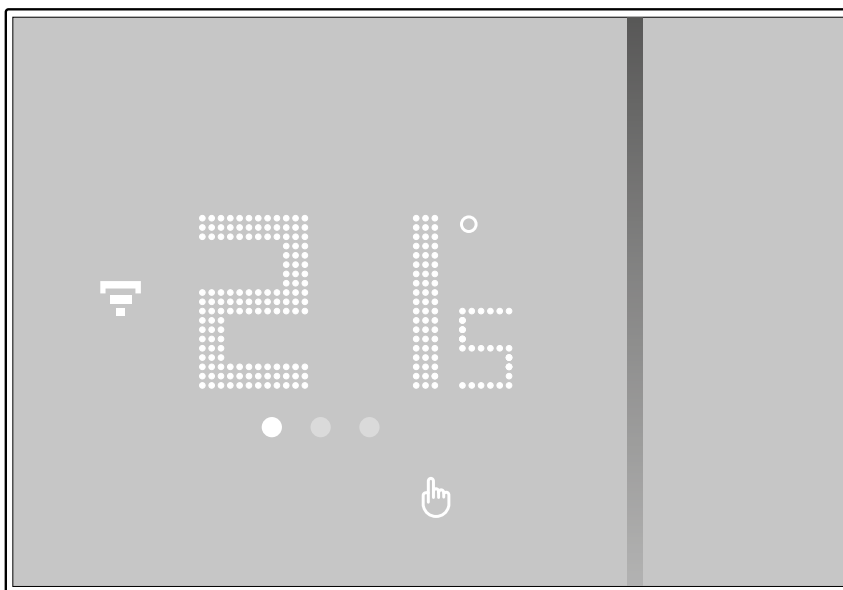

### Nastavení teploty

Stupeň teploty, který lze nastavit místně se týká pouze fungování v manuálním režimu.

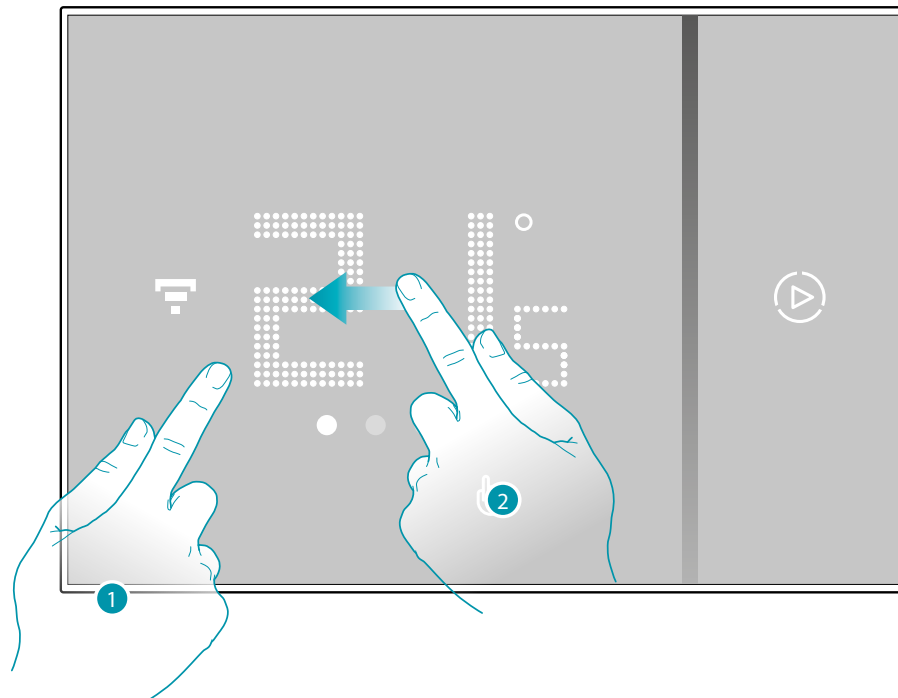

1. Dotkněte se displeje
2. Pohybuje se po displeji, abyste přešli na požadovanou stránku

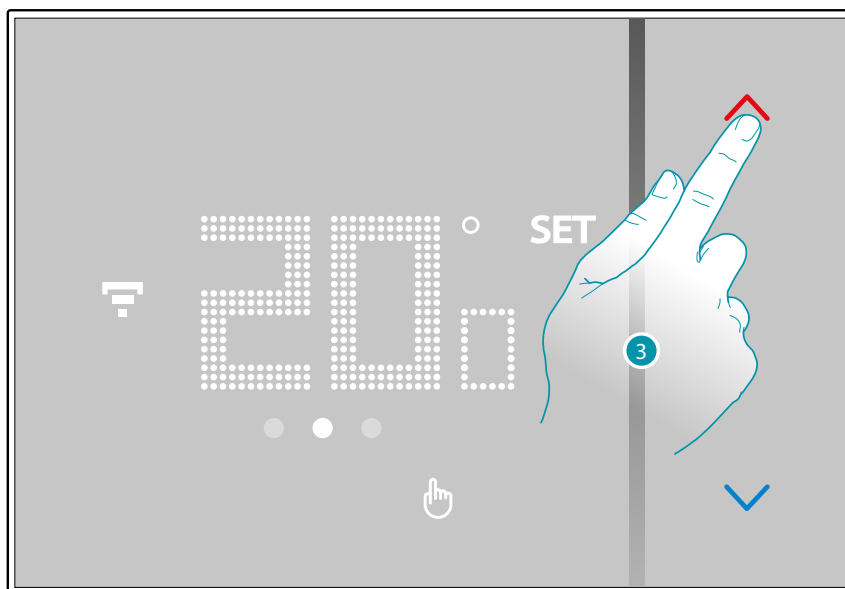

3. Bude se zobrazovat aktuální nastavení, toto nastavení je možné modifikovat tlačítky 



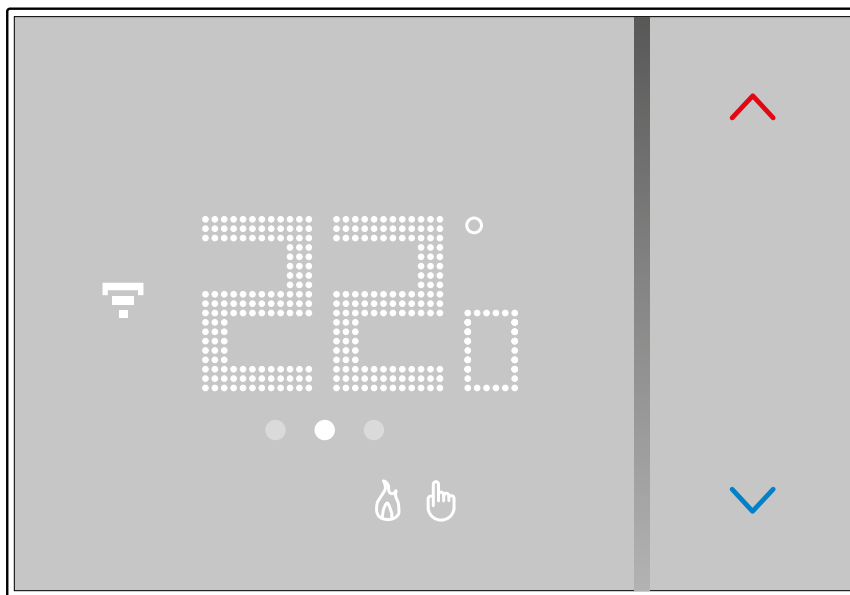

Po ukončení nastavování počkejte několik sekund, na displeji se navrátí zobrazování naměřené teploty.

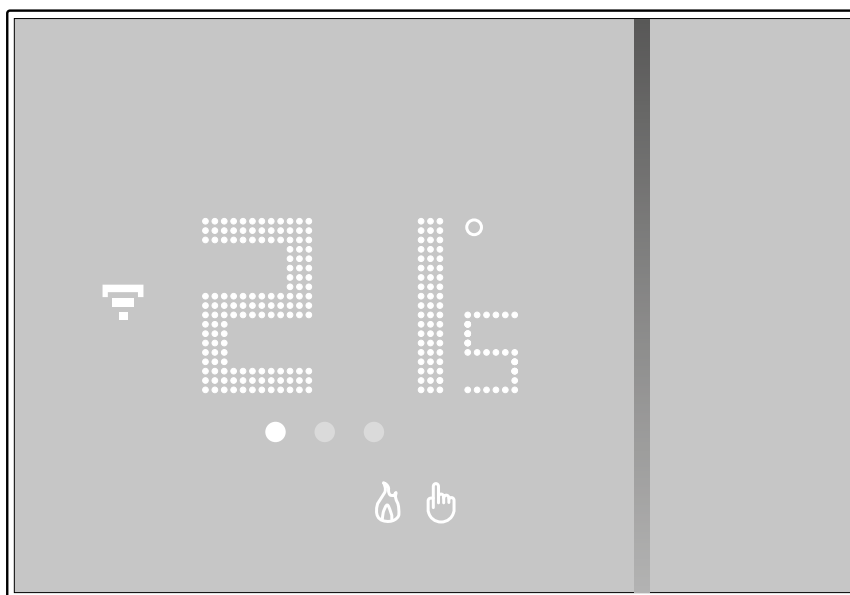

*Pozn.: při nastavení teploty ochrany topení (7°C) se na displeji objeví symbol vypnutí*



### Zobrazení vlhkosti prostředí

Smarther integruje snímač, který detekuje procento vlhkosti v prostředí; postupujte podle níže uvedené procedury pro zobrazení naměřené hodnoty.

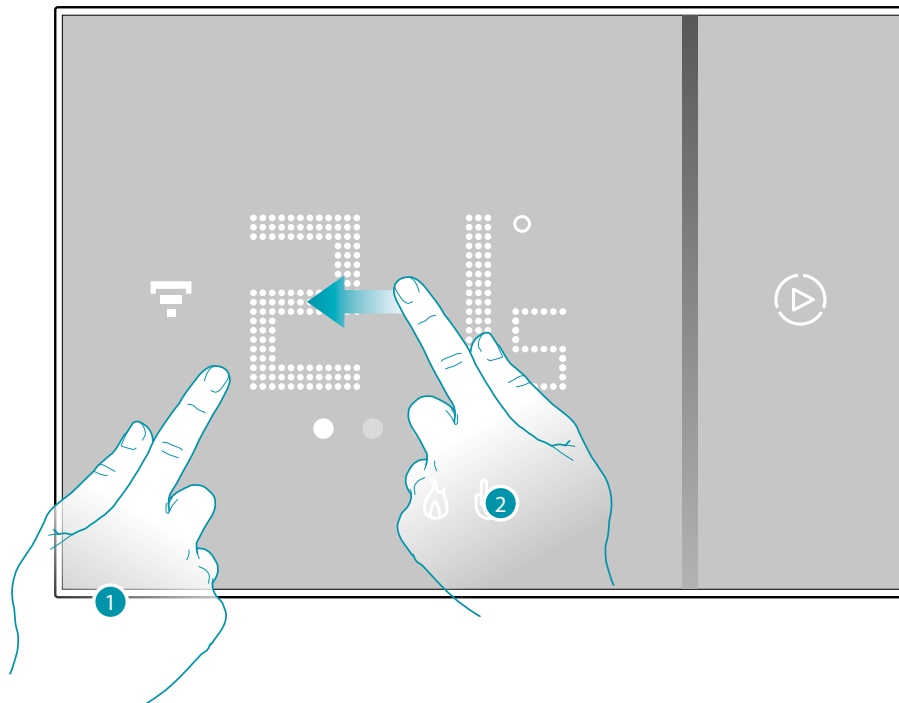

1. Dotkněte se displeje
2. Dvakrát projděte displej, abyste přešli na požadovanou stránku

Procento naměřené vlhkosti se zobrazí na několik sekund, poté se navrátí zobrazení naměřené teploty.

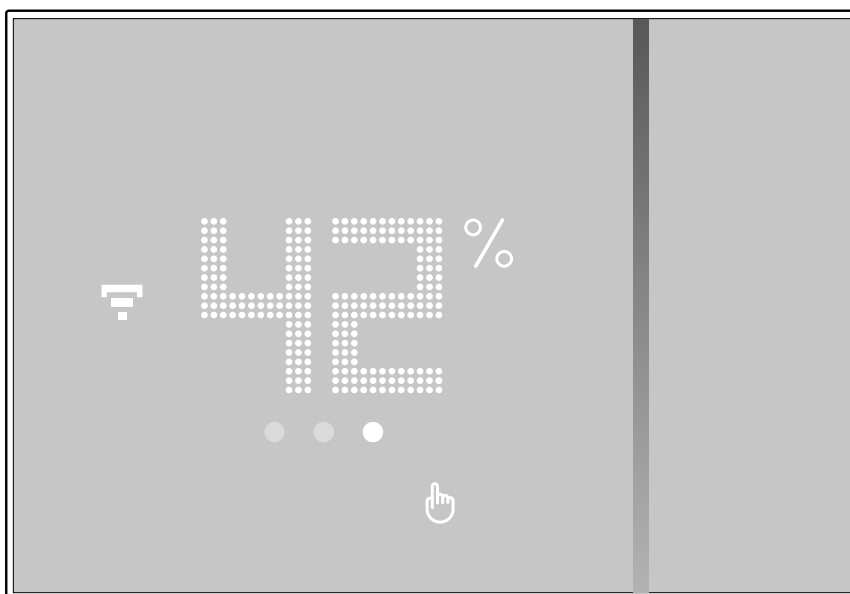

## Ovládání Smartheru pomocí App Home+Control

### Úvod

Smarther je možné naprogramovat pomocí bezplatné App Home + Control. Postupujte následovně:

1. Stáhněte App ze Store
2. Zaregistrujte se a vytvořte účet
3. Přřiďte účet k Vašemu Smartheru pomocí App



### Stažení App Home + Control

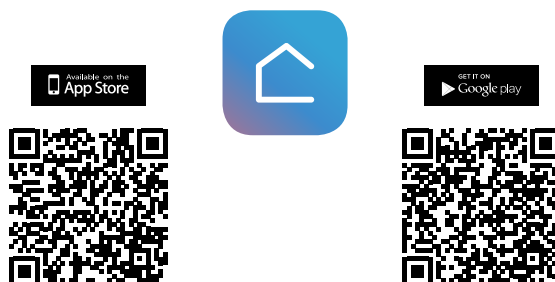

Chcete-li dálkově ovládat Váš systém Smart, je třeba nejprve stáhnout App ze Store (pro zařízení iOS® z App Store, pro zařízení Android® z Play Store)



1. Na svém Smartphonu spusťte App pro načítání kódů QR a poté zaměřte QR Code nebo vyhledejte App Home + Control ve store.

### Registrace účtu

Abyste mohli používat App Home + Control a využít pokročilé funkce Vašeho Smarteru, je třeba se nejprve zaregistrovat.

Po otevření App postupujte podle instrukcí pro provedení registrace:

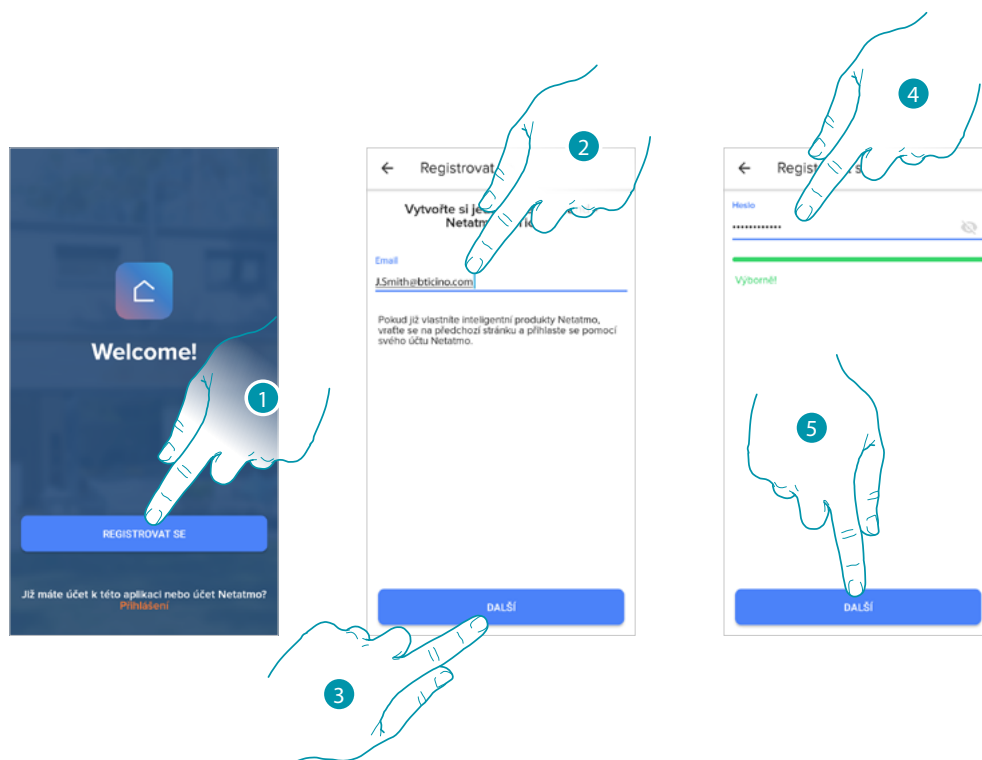

1. Dotkněte se pro zaregistrování a vytvoření účtu nebo použijte své přihlašovací údaje, pokud jste již zaregistrováni
2. Zadejte e-mailovou adresu, s níž se chcete zaregistrovat
3. Dotkněte se pro pokračování
4. Zadejte heslo, které musí splňovat následující požadavky:
  - alespoň 8 znaků;
  - alespoň jedno malé písmeno (např. a);
  - alespoň jedno velké písmeno (např. A);
  - alespoň jedno číslo (např. 1);
  - alespoň jeden speciální znak (např. \$);
5. Dotkněte se pro pokračování

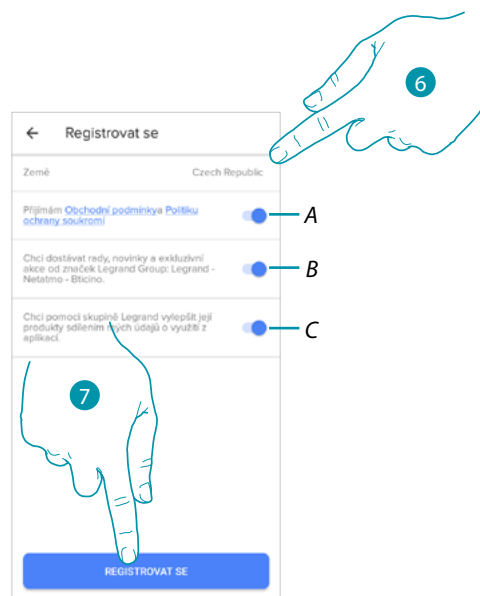

6. Zvolte zemi

A Dotkněte se přijetí podmínek použití uvedených v připojeném textu (povinné)

B Dotkněte se pro přijímání zpráv a reklam značek skupiny Legrand

C Dotkněte se pro pomoc skupině Legrand při zlepšování výrobků

7. Dotkněte se pro vytvoření účtu

### Předběžné operace - pokud používáte smartphone s operačním systémem iOS

Před zahájením přiřazení si připravte HOMEKIT kód k oskenování nebo si jej poznamenejte do příslušného okénka.

HOMEKIT kód naleznete:

- na zadní straně instrukčního listu

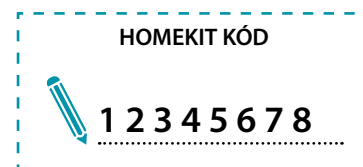
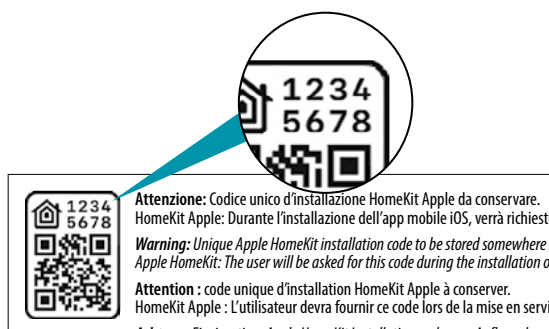

- na ochranné fólii Smartheru

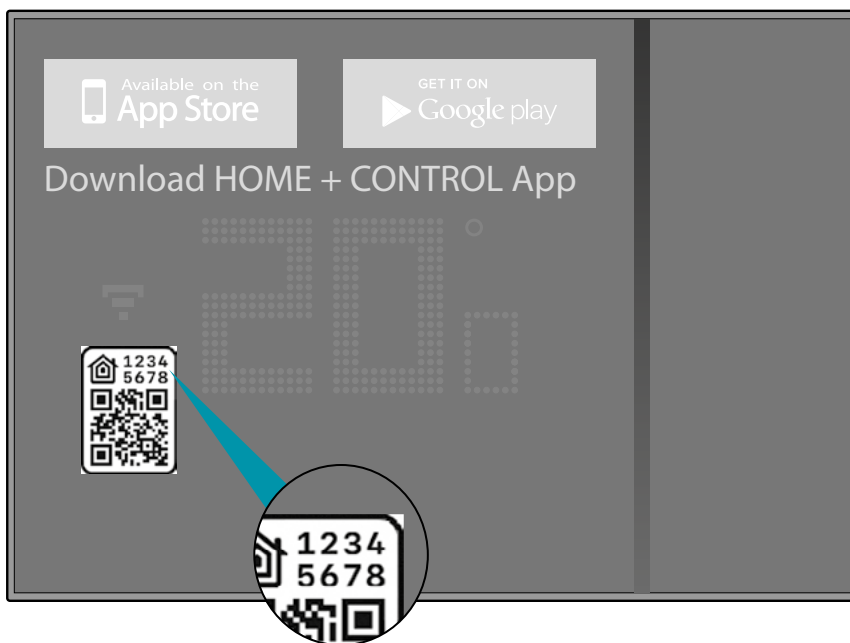

- na zadní straně Smartheru

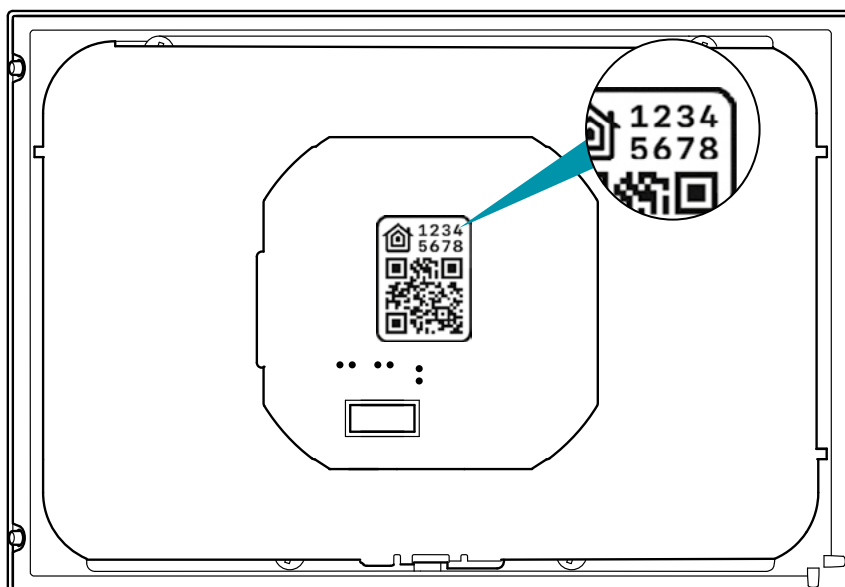



### Přiřazení Vašeho Smarteru

Nyní systém zobrazí návod, jak provést přiřazení Vašeho Smarteru.

**Pozn.:** před zahájením přiřazování k systému je třeba aktivovat Vaši domácí síť Wi-Fi

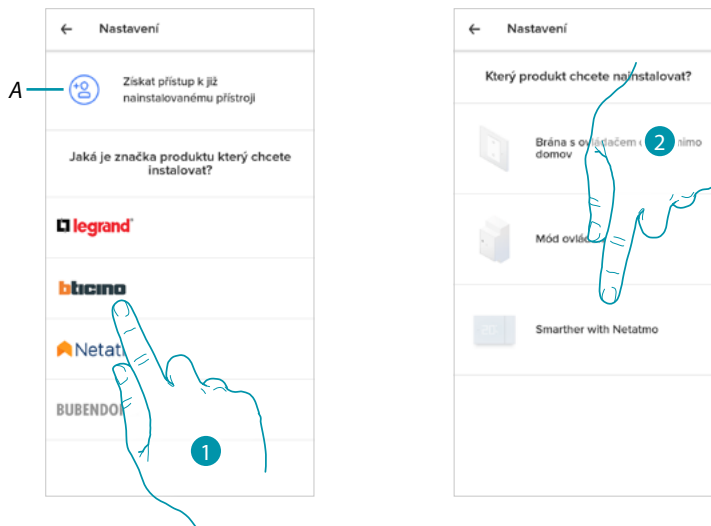

A [Dotkněte se, pokud jste byli přivzváni k řízení domu/bytu nějakým uživatelem](#)

1. Dotkněte se pro zvolení značky výrobku, který chcete instalovat
2. Dotkněte se pro zvolení Smarteru

procedura konfigurace se liší podle operačního systému Vašeho smartphonu:

- [pokud používáte smartphone s operačním systémem Android](#)
- [pokud používáte smartphone s operačním systémem iOS](#)

**Pokud používáte smartphone s operačním systémem Android**

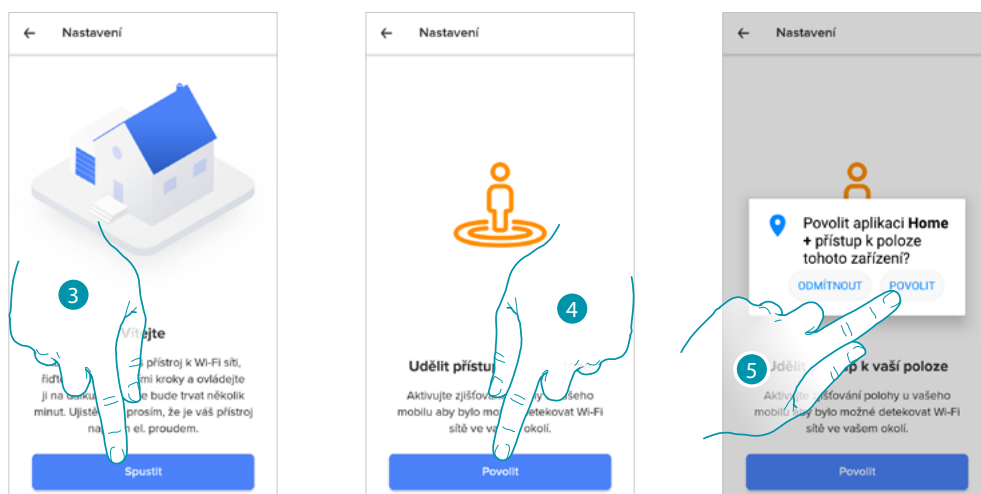

3. Dotkněte se pro zahájení konfigurace
4. Dotkněte se pro aktivaci lokalizace zařízení
5. Dotkněte se pro povolení Home + Control přístup k pozici Smartphonu

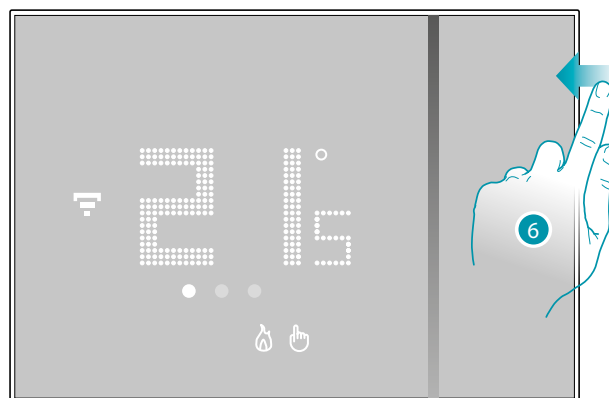
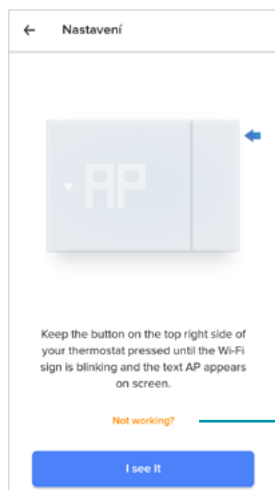

- A *Otevře sekci FAQ pro vyřešení problému*
6. Držte stisknuté horní tlačítko Smarteru, dokud se neobjeví nápis "AP"



7. Stiskněte pro pokračování

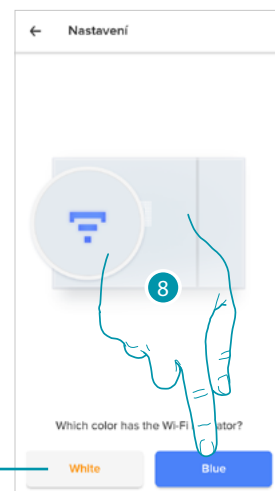

A

8. Na Smartheru se objeví symbol Wi-Fi modré barvy, dotkněte se pro pokračování v konfiguraci  
A Označuje, že používáte nesprávnou App pro provedení přiřazení

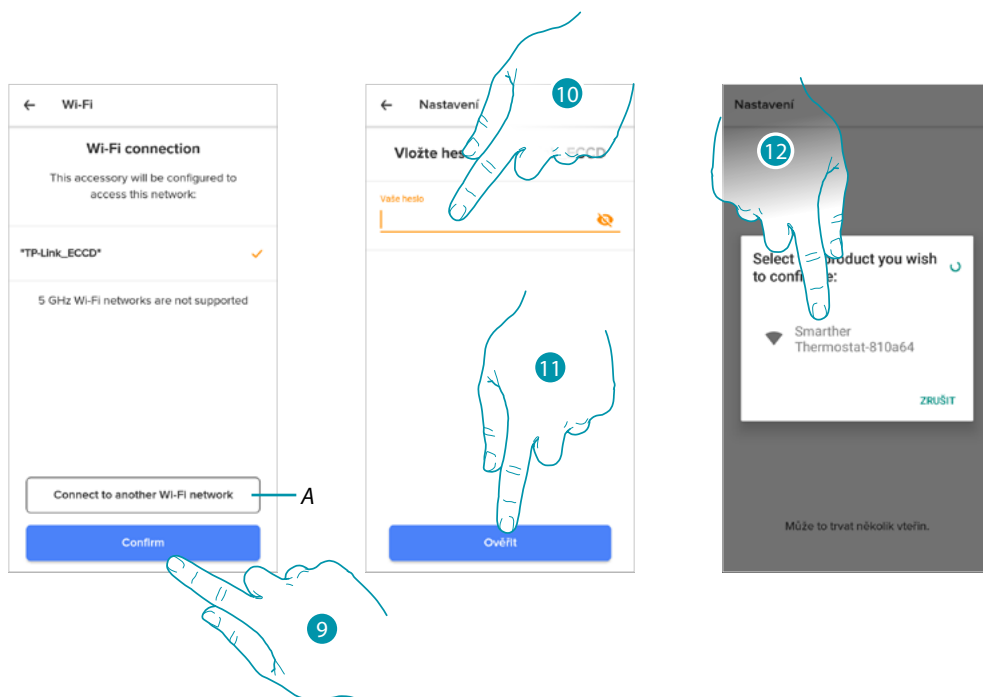

9. Dotkněte se pro potvrzení nabízené domácí sítě WI-FI nebo se dotkněte (A) pro zvolení jiné
10. Zadejte heslo domácí sítě WI-FI
11. Dotkněte se pro pokračování
12. Zvolte Smarter

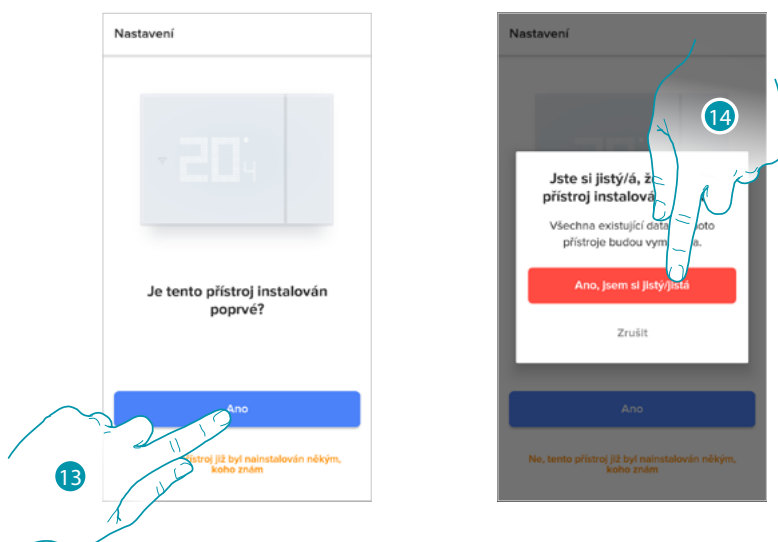

13. Dotkněte se, pokud jde o první instalaci Smarteru
14. Dotkněte se pro potvrzení, že jde o první instalaci  
*Pozor: všechny existující údaje budou smazány*

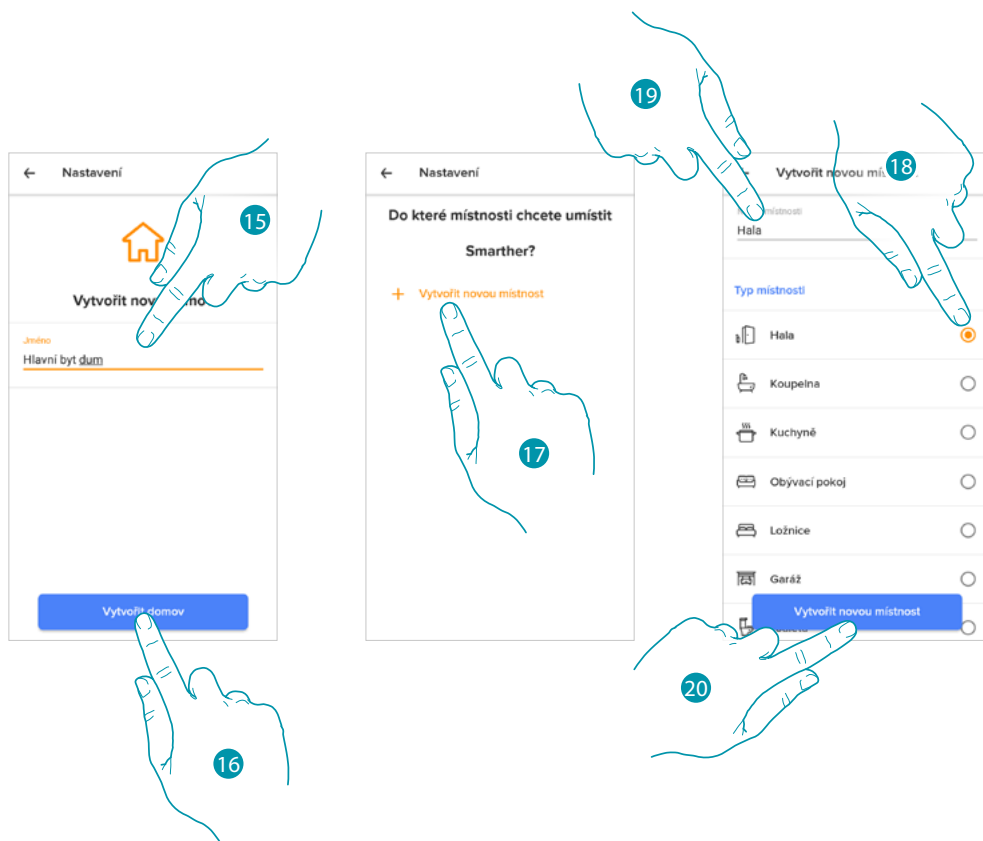

15. Vložte název pro dům/byt
16. Dotkněte se pro vytvoření nového domu/bytu Home + Control
17. Dotkněte se pro vytvoření nové místnosti
18. Zvolte typ místnosti, do níž jste nainstalovali Smarther
19. Dotkněte se pro případné přejmenování místnosti
20. Dotkněte se pro potvrzení

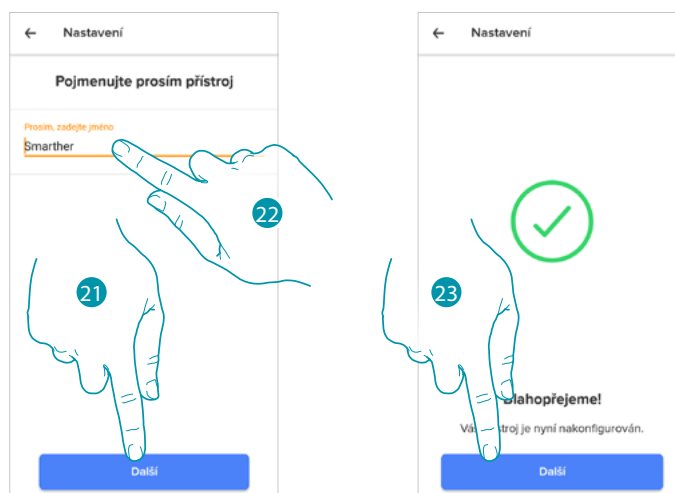

21. Přizpůsobte název Smartheru
22. Dotkněte se pro potvrzení
23. Smarther je nakonfigurován správně, dotkněte se pro vytvoření programování pomocí [procedury pod vedením](#) (společná pro oba operační systémy, pro Android a iOS)

**Pokud používáte smartphone s operačním systémem iOS**

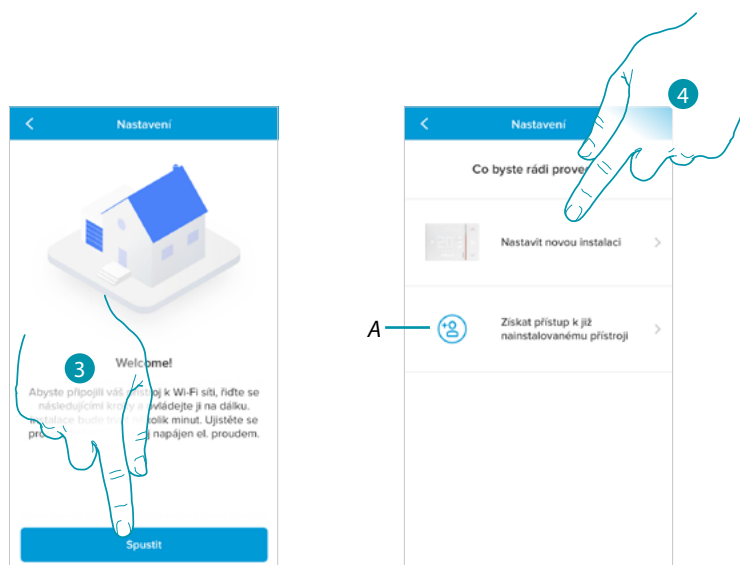

3. Dotkněte se pro zahájení konfigurace
4. Dotkněte se pro provedení nové instalace
- A *Dotkněte se, pokud [jste byli přivzváni k řízení domu/bytu nějakým uživatelem](#)*



5. Držte stisknuté horní tlačítko Smarteru, dokud se neobjeví nápis "AP"

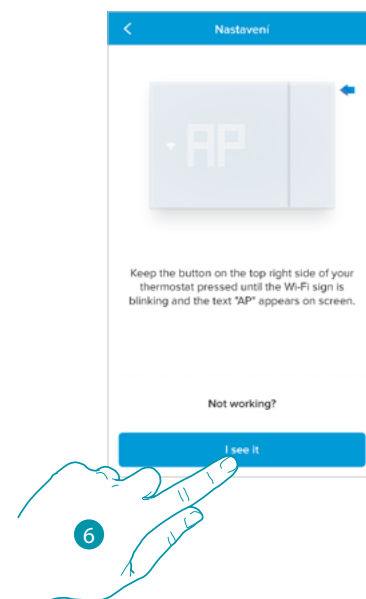

6. Stiskněte pro pokračování

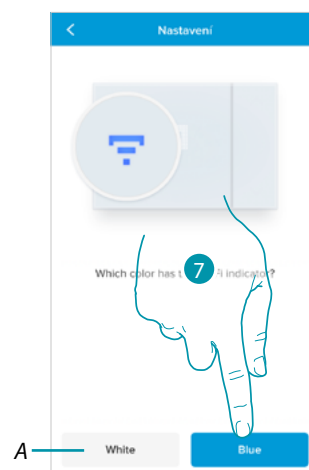

7. Na Smarteru se objeví symbol Wi-Fi modré barvy, dotkněte se pro pokračování v konfiguraci  
A Označuje, že používáte nesprávnou App pro provedení přiřazení

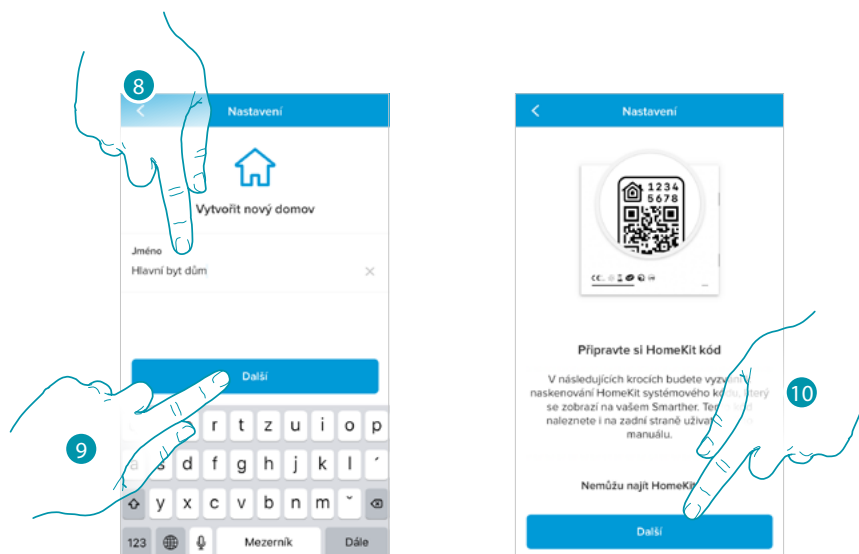

8. Vložte název pro dům/byt

9. Stiskněte pro pokračování

Připravte si HOMEKIT kód (viz [Předběžné operace, pokud používáte smartphone s operačním systémem iOS](#))

10. Stiskněte pro oskenování HOMEKIT kódu

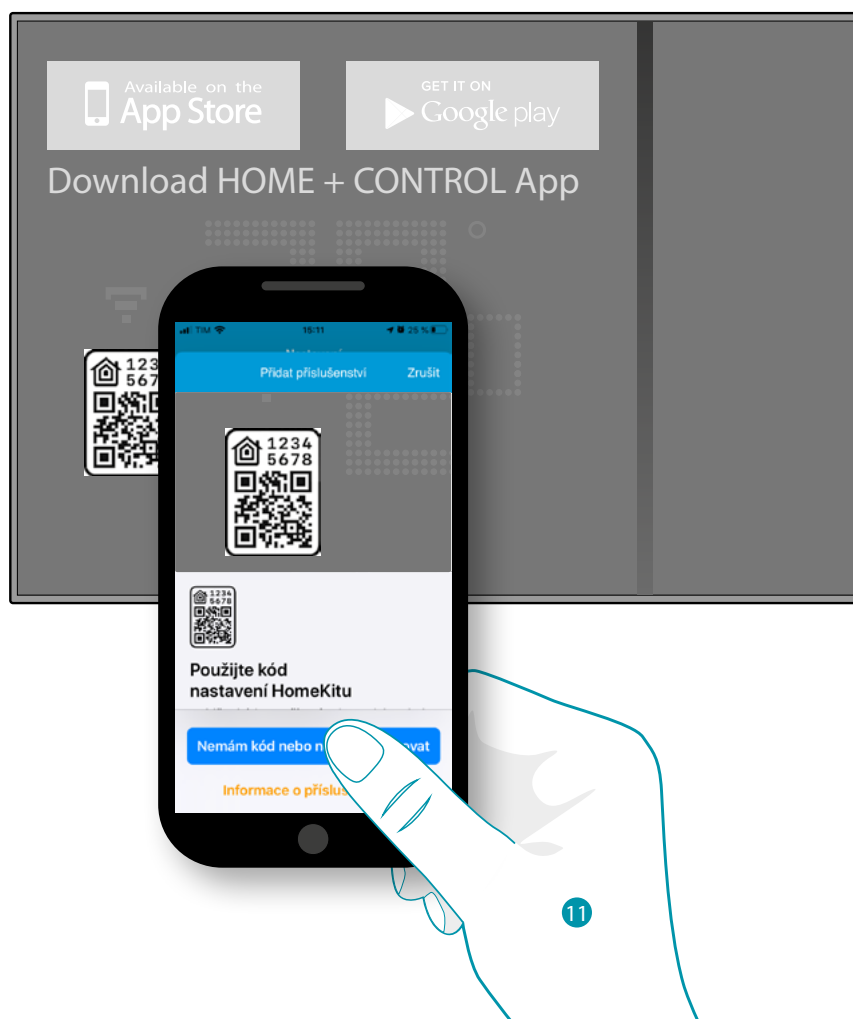

11. Oskenujte HOMEKIT kód



Nebo

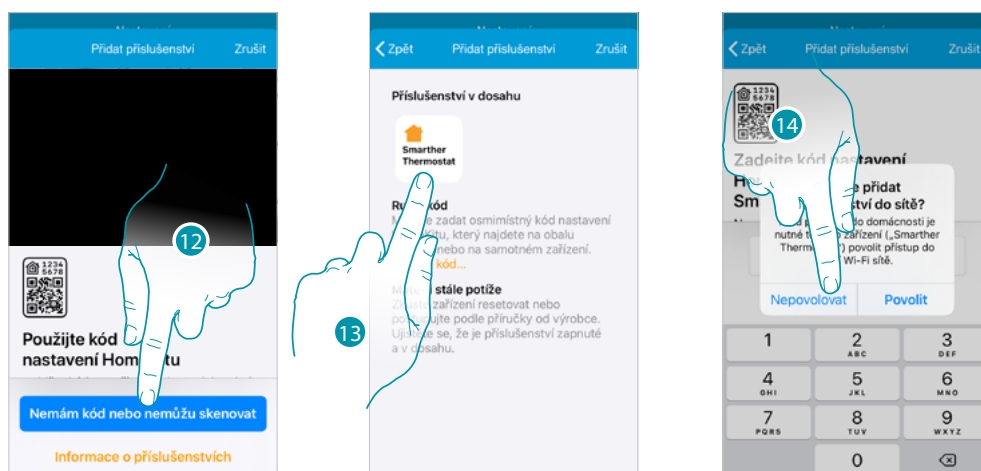

12. Dotkněte se pro otevření stránky pro manuální vkládání v případě, že kód není detekován automaticky nebo není možné jej oskenovat
13. Dotkněte se Smartheru detekovaného v blízkosti
14. Dotkněte se pro povolení Smartheru přístup k síti Wi-Fi

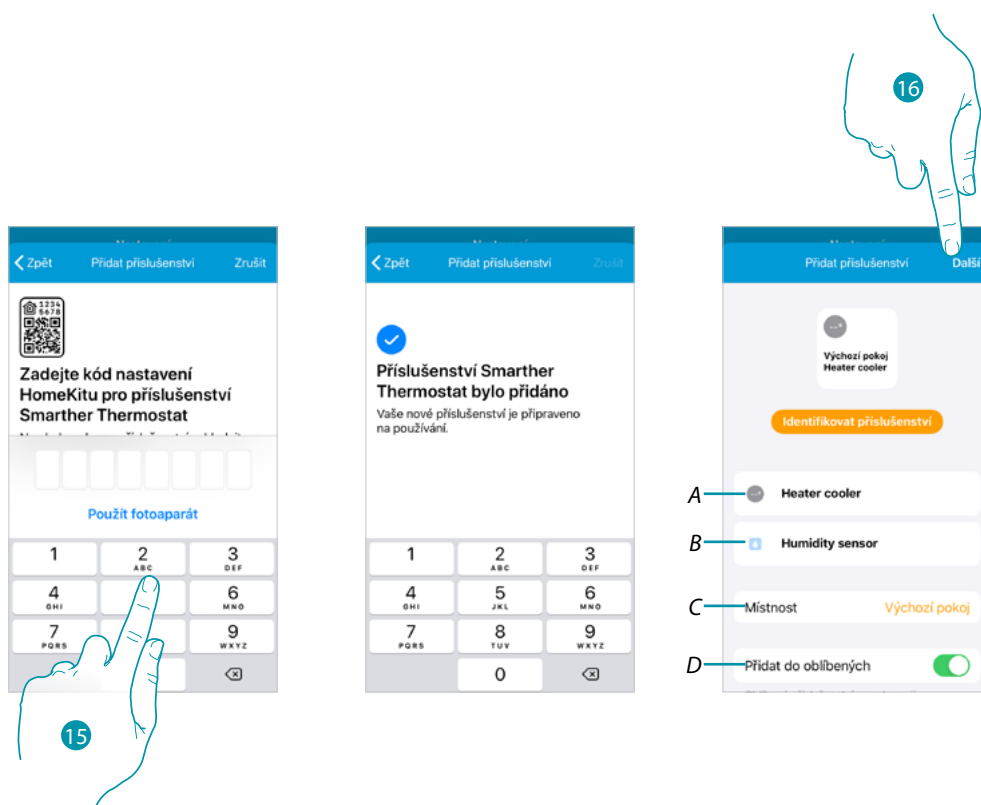

15. Manuálně vložte HOMEKIT kód
  - A *Přejmenujte Smarther pro funkci ohřívání*
  - D *Přejmenujte Smarther pro funkci měření vlhkosti*
  - C *Zvolte místnost/vytvořte novou pro vložení Smartheru v App HOMEKIT*
  - D *Zařaďte/vylučte z oblíbených*
16. Dotkněte se pro pokračování



17. Dotkněte se pro zvolení scén, do nichž chcete zařadit Smarther
18. Dotkněte se pro pokračování
19. Dotkněte se pro ukončení konfigurace týkající se App HOMEKIT
20. Dotkněte se, pokud jde o první instalaci Smartheru

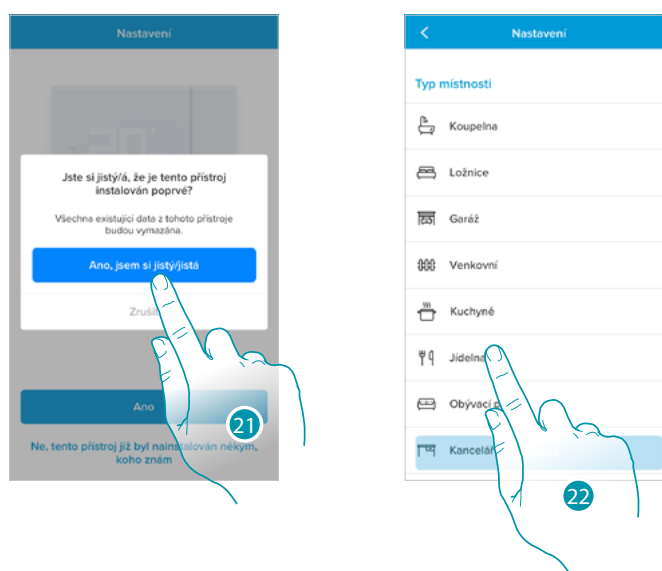

21. Dotkněte se pro potvrzení, že jde o první instalaci
22. Dotkněte se pro zvolení typu místnosti, do níž jste nainstalovali Smarther

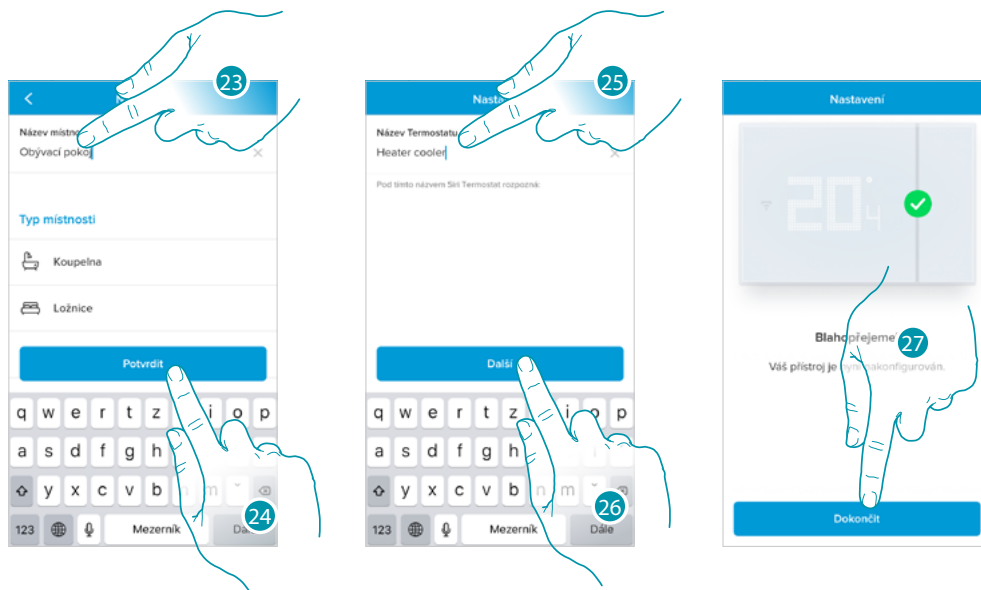

23. Dotkněte se pro případné přejmenování místnosti
24. Dotkněte se pro potvrzení
25. Přizpůsobte název Smartheru
26. Dotkněte se pro potvrzení
27. Smarther je nakonfigurován správně, dotkněte se pro vytvoření programování pomocí [procedury pod vedením](#) (společná pro oba operační systémy, pro Android a iOS)

### Vytvoření programu pomocí procedury pod vedením

Nyní Vám procedura pomocí otázek, na které musíte odpovědět, nabídne vytvoření programování na regulaci teploty.

Fungování programů lze prohloubit v kapitole [Programování](#)

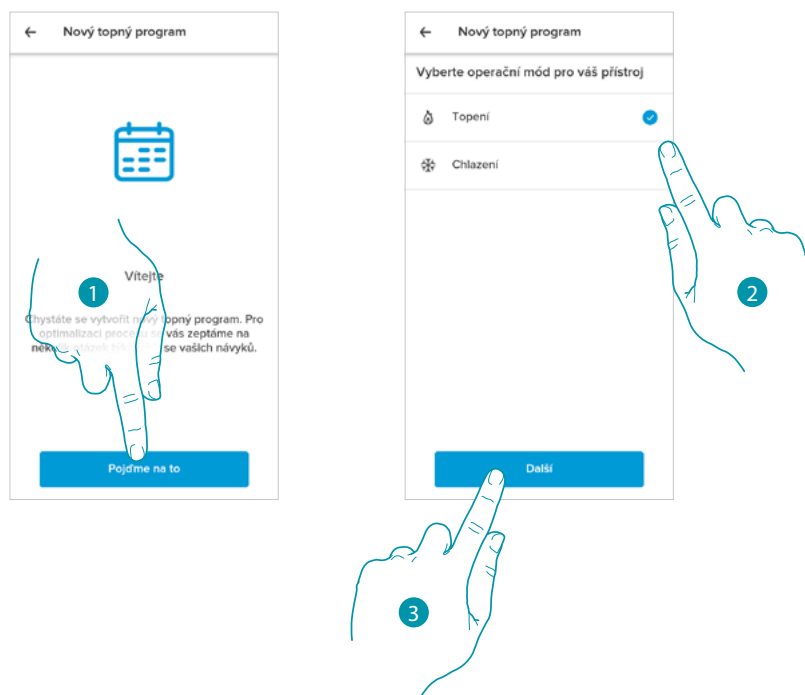

1. Dotkněte se pro zahájení procedury pod vedením
2. Zvolte, zda se jedná o programování pro zařízení ohřívání nebo chlazení
3. Dotkněte se pro pokračování

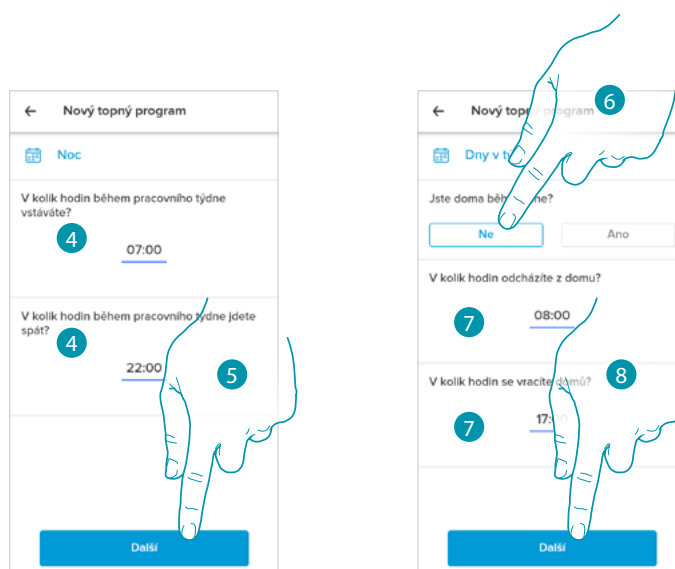

4. Nastavte časy, které vymezí časové intervaly (kdy vstáváte a kdy jdete spát během týdne)
5. Dotkněte se pro pokračování
6. Zvolte, zda během dne jste obvykle doma nebo ne.
7. Nastavte časy, které vymezí časové intervaly
8. Dotkněte se pro pokračování

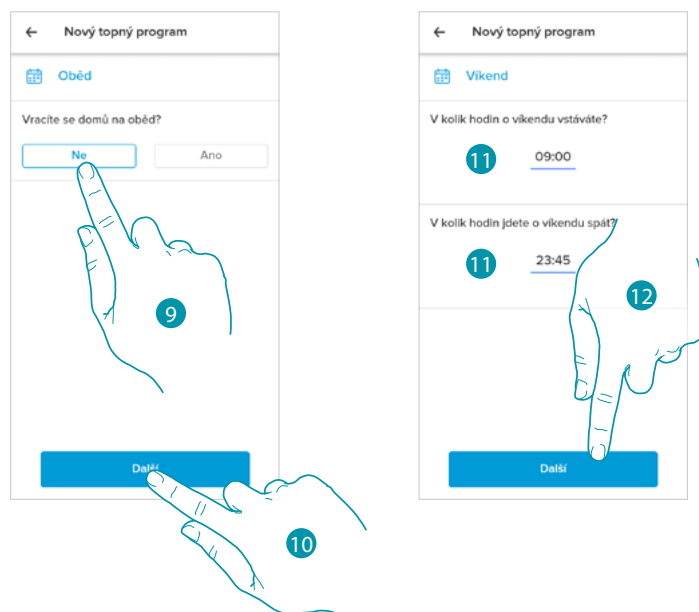

9. Zvolte, zda se v týdnu obvykle vracíte na oběd domů nebo ne.
10. Dotkněte se pro potvrzení
11. Nastavte časy, které vymezí časové intervaly (kdy vstáváte a kdy jdete spát o víkendu)
12. Dotkněte se pro pokračování

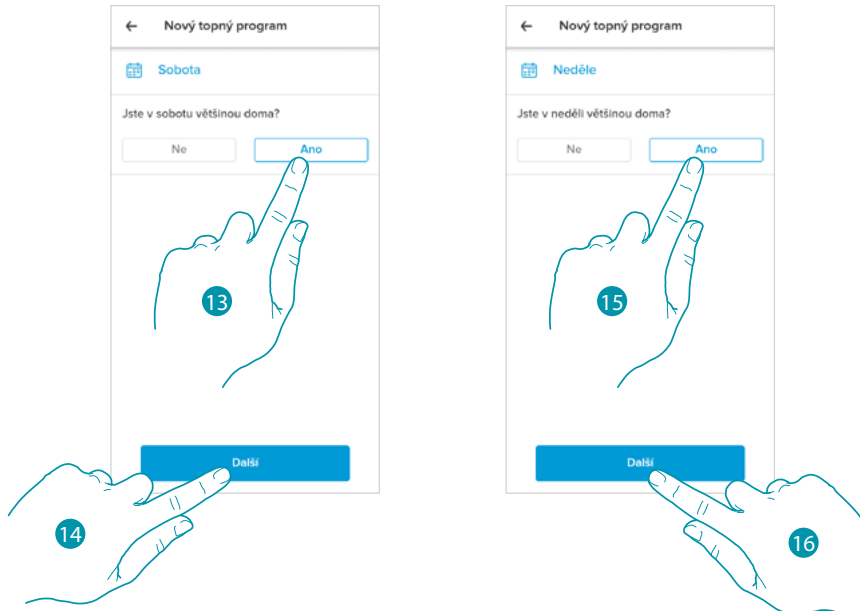

13. Zvolte, zda v sobotu jste obvykle doma nebo ne.
14. Dotkněte se pro pokračování
15. Zvolte, zda v neděli jste obvykle doma nebo ne.
16. Dotkněte se pro pokračování

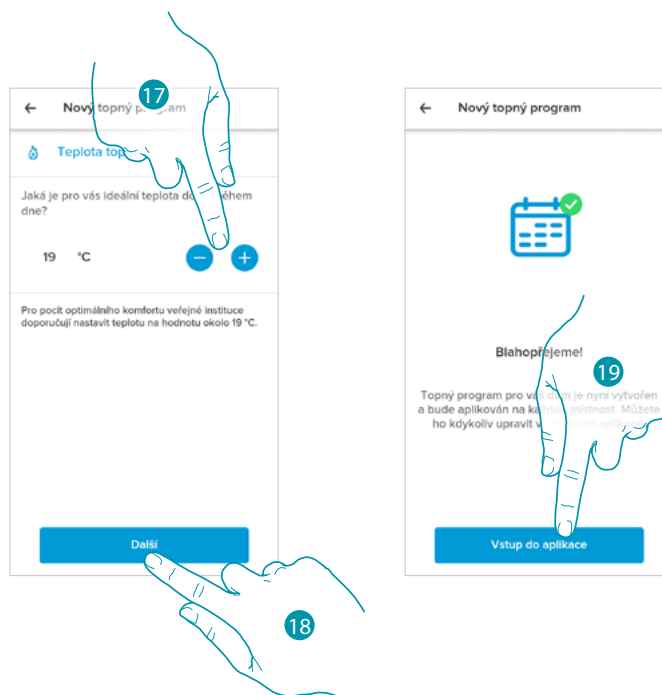

17. Zvolte teplotu, která je pro Vás příjemná, když jste doma během dne.

18. Dotkněte se pro pokračování.

19. Dotkněte se pro ukončení, objeví se [Home Page](#)

### Vstup do Vašeho domu/bytu pomocí pozvání

Můžete vstoupit do systému Smart, který vytvořil Váš instalační technik nebo Váš rodinný příslušník, podle následujícího postupu.

**Pozn.:** všichni uživatelé mají stejná oprávnění k příkazům, pozvání a modifikacím.

- [Stáhněte App ze Store](#)
- [Zaregistrujte se a vytvořte účet](#)
- **Přijměte pozvání**, které Vám zaslal e-mailem Váš instalační technik nebo Váš rodinný příslušník
- **Vstupte do App** pomocí právě vytvořených přihlašovacích údajů
- **Ovládejte svůj systém Smart** pomocí App

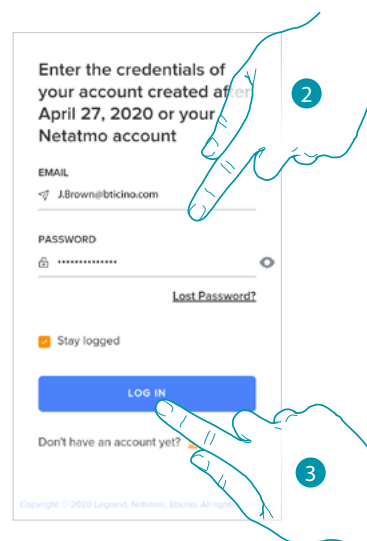
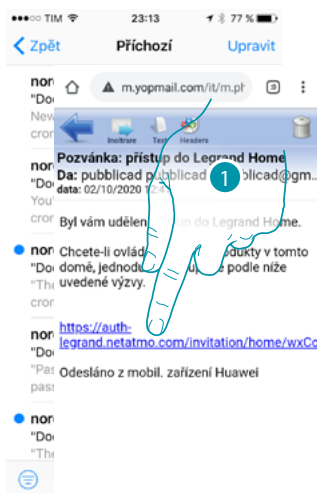

1. Dotkněte se odkazu v e-mailu, který Vám zaslal systém po pozvání
2. Zadejte přihlašovací údaje, s nimiž jste se zaregistrovali
3. Dotkněte se pro vstup

Zpráva a e-mail Vám potvrdí, že pozvání bylo přijato, otevřete App a zadejte autentizační údaje

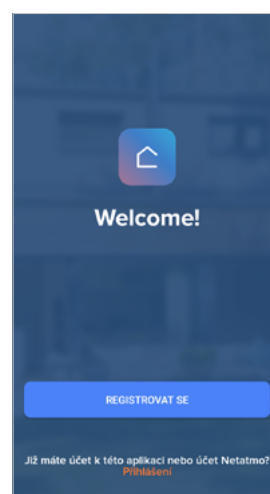
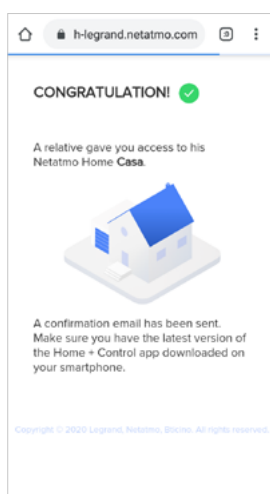

### Zapomenuté heslo

V případě, že jste zapomněli heslo:

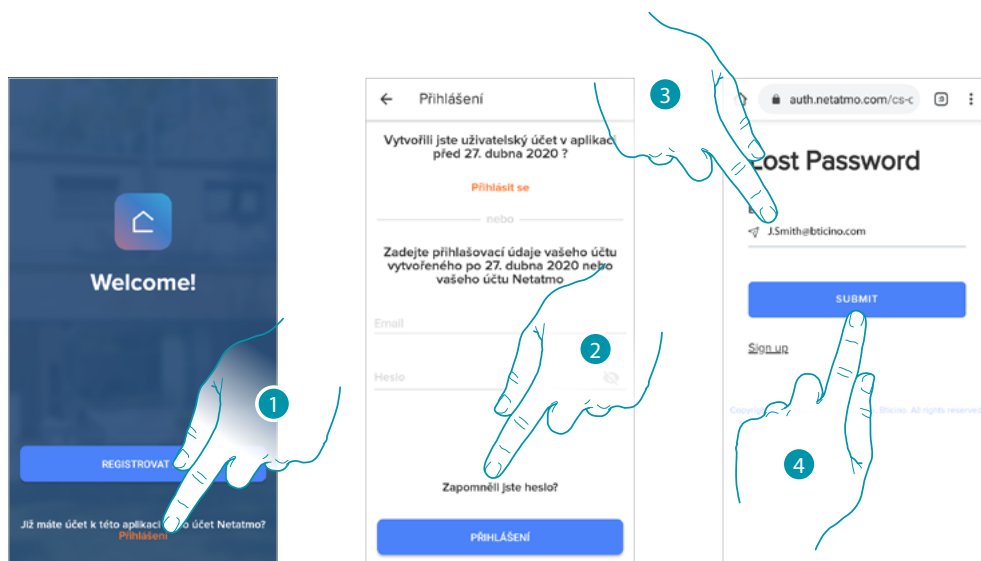

1. Dotkněte se pro otevření stránky login
2. Dotkněte se pro aktivaci procedury obnovení hesla
3. Zadejte e-mailovou adresu, na kterou Vám systém zašle odkaz pro modifikaci hesla
4. Dotkněte se pro zaslání odkazu

Po potvrzení Vám systém zašle odkaz pro modifikaci hesla na e-mailovou adresu, kterou jste uvedli

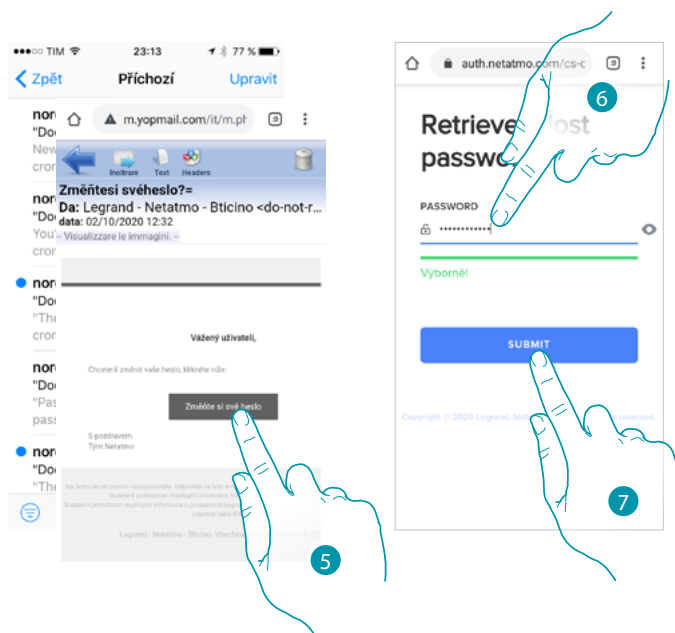

5. Dotkněte se pro modifikaci hesla
6. Zadejte nové heslo, které musí splňovat následující požadavky:
  - alespoň 8 znaků;
  - alespoň jedno malé písmeno (např. a);
  - alespoň jedno velké písmeno (např. A);
  - alespoň jedno číslo (např. 1);
  - alespoň jeden speciální znak (např. \$);
7. Dotkněte se pro potvrzení



Zpráva Vám potvrdí, že heslo bylo modifikováno správně, otevřete App a zadejte autentizační údaje

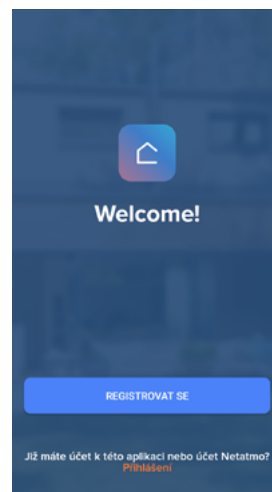
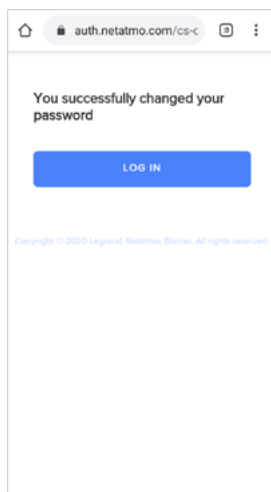

### Autentizace

Po zaregistrování do portálu můžete provést autentizaci zadáním e-mailu a hesla.

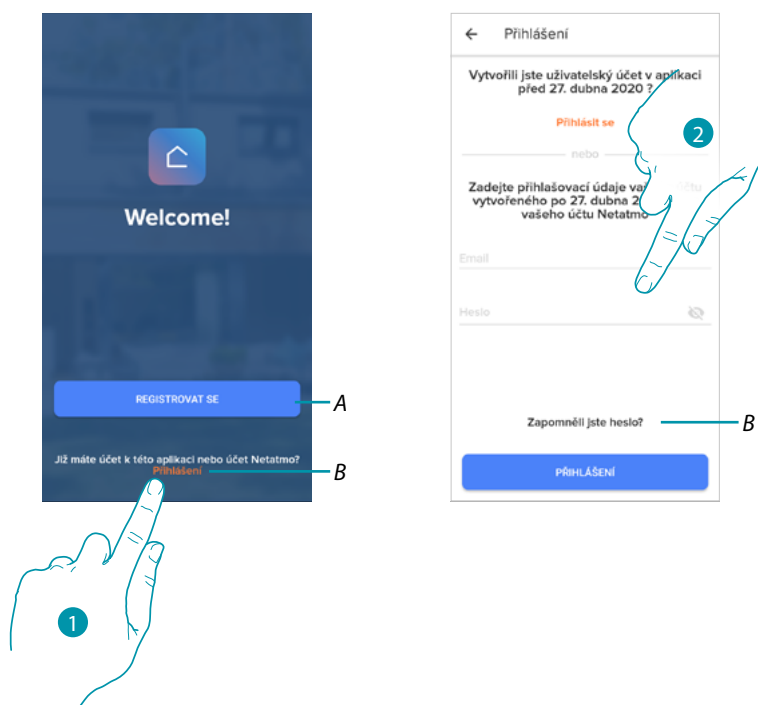

A *Dotkněte se pro vytvoření **nového účtu***

1. Dotkněte se pro otevření stránky login
2. Zadejte e-mail a heslo
3. Dotkněte se pro vstup

B *Dotkněte se pro spuštění procedury **obnovení hesla***

## Home Page

Po provedení autentizace můžete z této stránky řídit teplotu svého domova pomocí Smartheru a/ nebo ventilů Netatmo.

Prvky, které se zobrazují na Home Page závisí na tom, jak jste uspořádali svůj dům/byt, například rozdělení na místnosti, zavedení jednoho zařízení do každé místnosti nebo více zařízení do jedné místnosti, takže ovladače k dispozici pro řízení teploty mohou být následující:

- Ovladače pro jednotlivá zařízení
- Ovladače pro místnost
- Ovladače pro dům/byt

Na příkladu Home Page, který uvádíme, je přítomno jediné zařízení v jediné místnosti

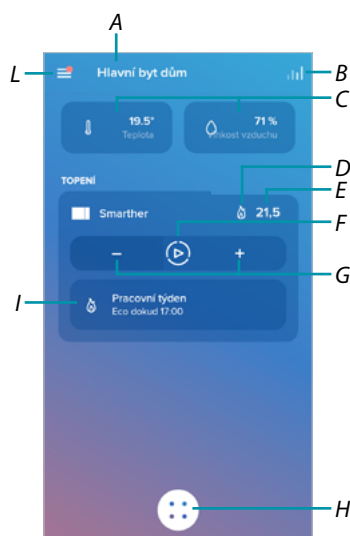

- A Název domu/bytu/zobrazení domů/bytů
- B Otevře sekci "**Graf**" v níž můžete zobrazovat spotřebu Vašeho zařízení ohřívání
- C Naměřená teplota a procento naměřené vlhkosti
- D Kontakt topení ☺ nebo chlazení ❄ sepnutý
- E Nastavená teplota
- F Nastavení funkce "**Boost**"
- G Nastavení **Teploty**
- H **Programování** a volba funkce nepřítomnosti, ochrany proti zamrznutí, změny programu)
- I Probíhá zobrazení funkcí Smarther



[Probíhá programování](#)

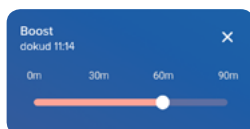

[Funkce Boost](#)

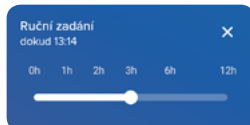

[Funkce manuální](#)









[Funkce ochrany proti zamrznutí](#)



[Funkce nepřítomnosti](#)

- L Vysouvací menu Nastavení

	<a href="#">Řízení mého bytu/domu</a>	Otevře sekci, v níž můžete modifikovat některá nastavení týkající se jednotlivých místností a zařízení nebo nastavení celého bytu/domu. Můžete rovněž nastavovat různé parametry Smartheru
	<a href="#">Programování</a>	Otevře sekci, v níž můžete vytvářet a řídit programování
	<a href="#">Tepelný komfort</a>	Otevře sekci, v níž můžete řídit některé parametry Smartheru
	<a href="#">Řízení mých hostů</a>	Otevře sekci, v níž můžete zobrazovat uživatele, kteří mohou komunikovat s Vaším Smartherem, zvat nové uživatele nebo je případně odstraňovat
	<a href="#">Přidání zařízení k tomuto domu/bytu</a>	Otevře sekci, v níž můžete přidávat zařízení připojená k Vašemu systému
<b>Pokročilé</b>		
	<a href="#">Instalace nového domu/bytu</a>	Otevře sekci, v níž můžete instalovat nový dům/byt přiřazený k Vašemu účtu (např. dům/byt v horách)
	<a href="#">Help</a>	Otevře sekci, v níž můžete zobrazovat a vyhledávat odpovědi na nejčastější otázky (FAQ) o používání App Home + Control
	<a href="#">Můj účet</a>	Otevře sekci, v níž můžete zobrazovat svůj účet, měnit heslo
	<a href="#">Vyjděte</a>	Provedte logout z App Home + Control

### Ovládání jednotlivého zařízení

Můžete nastavit teplotu a provést boost, nastavení bude mít účinek pouze na zařízení uvnitř místnosti

#### Nastavení teploty

Tato funkce Vám umožní nastavit teplotu.

Vizuální a textová indikace Vám označí zbylý čas.

Nastavení je rovněž možné modifikovat před ukončením pomocí příslušné funkce.

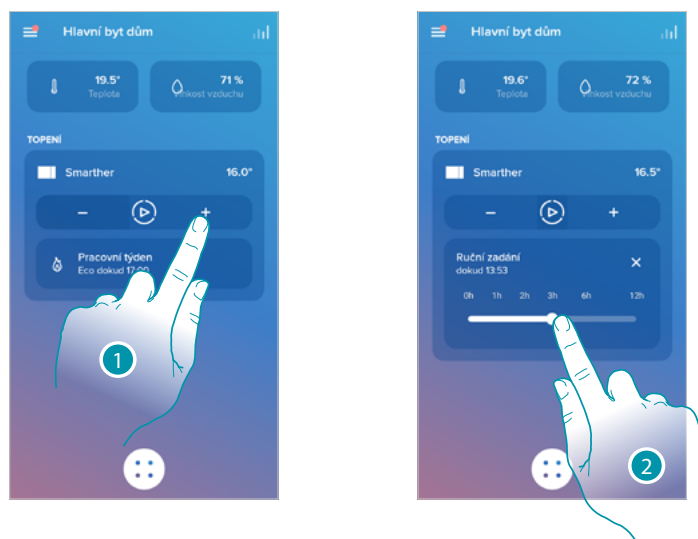

1. Dotkněte se pro nastavení teploty
2. Procházejte pro nastavení, dokdy ji udržovat (defaultně 3 hodiny a maximálně 12 hodin)  
Teplota je nyní nastavena

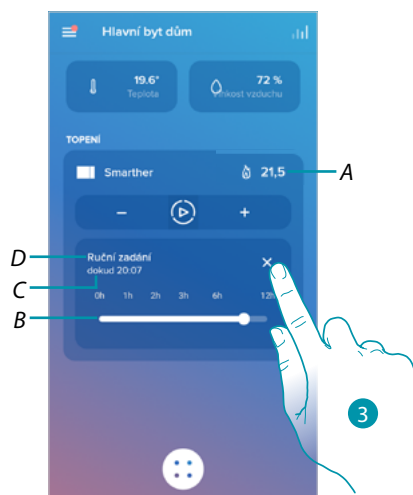

- A Nastavená teplota
- B Lišta indikace času: graficky indikuje zbývající čas
- C Hodina ukončení nastavení
- D Indikace nastaveného módu

3. Dotkněte se pro opuštění aktuálního módu a návrat na naprogramovaný mód

Při snížení teploty pod 7,5°C se bude aktivovat funkce ochrany proti zamrznutí, která Vám umožní, pouze na zařízení ohřívání, udržovat minimální bezpečnostní teplotu.

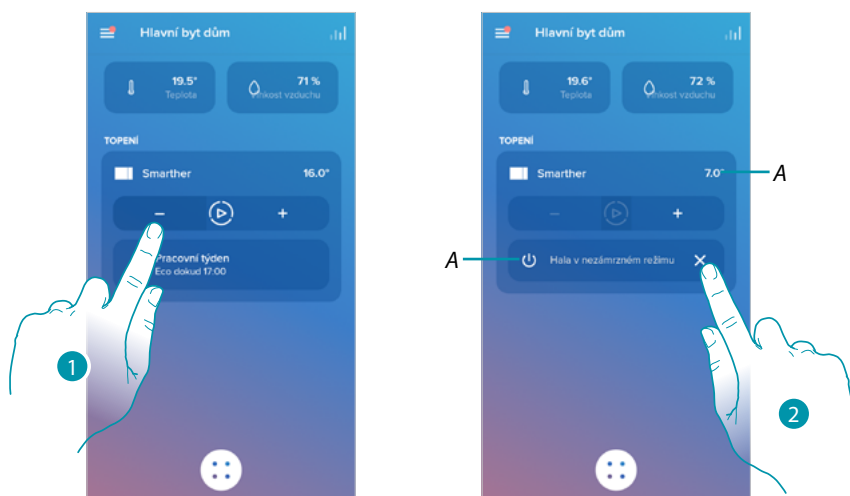

1. Dotkněte se, dokud indikace nastavené teploty nebude pod 7,5°C

Nyní je funkce nastavena

A *Indikace nastaveného módu*

2. Dotkněte se pro znovu zapnutí zařízení

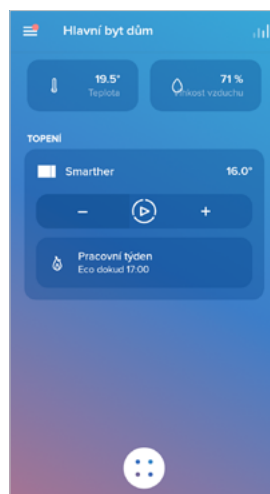

### Nastavení funkce Boost

Tato funkce Vám umožní provést nucené zapnutí zařízení (jak topení, tak chlazení) na omezenou dobu (30,60, 60 nebo 90 minut) bez ohledu na naměřenou teplotu a naprogramovanou teplotu. Po uběhnutí nastavené doby se Smarther navrátí k fungování podle předcházejícího naprogramování.

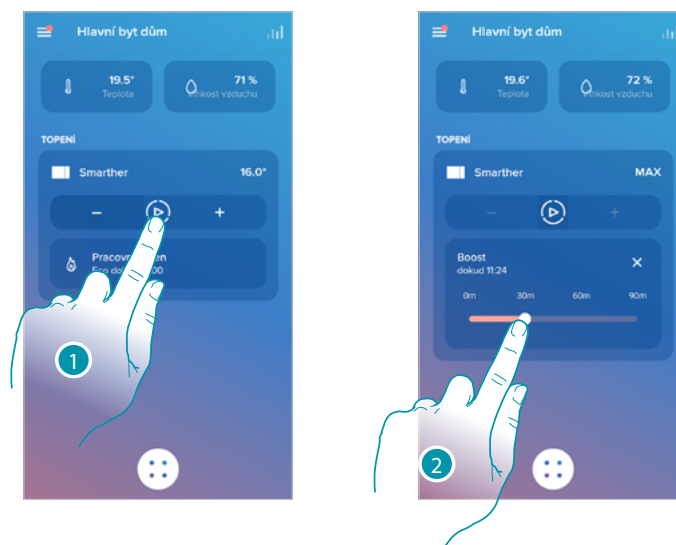

1. Dotkněte se pro nastavení funkce
2. Procházejte, dokud nedosáhnete požadované doby mezi 30, 60 a 90 minutami (defaultní hodnota je 90 minut)

Nyní je funkce nastavena

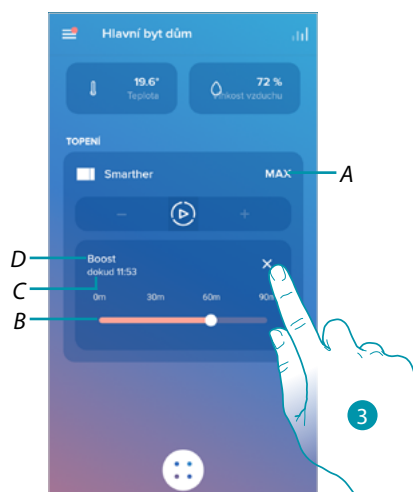

- A Indikace nastaveného módu
- B Lišta indikace času: graficky indikuje zbývající čas
- C Hodina ukončení nastavení
- D Indikace nastaveného módu
3. Dotkněte se pro opuštění aktuálního módu a návrat na naprogramovaný mód

### Ovládání všech zařízení v místnosti

Ovládání všech zařízení v místnosti.

Můžete nastavit teplotu a provést boost, nastavení bude mít účinek na všechna zařízení uvnitř místnosti, nebo zvolit programování pro celý dům/byt.

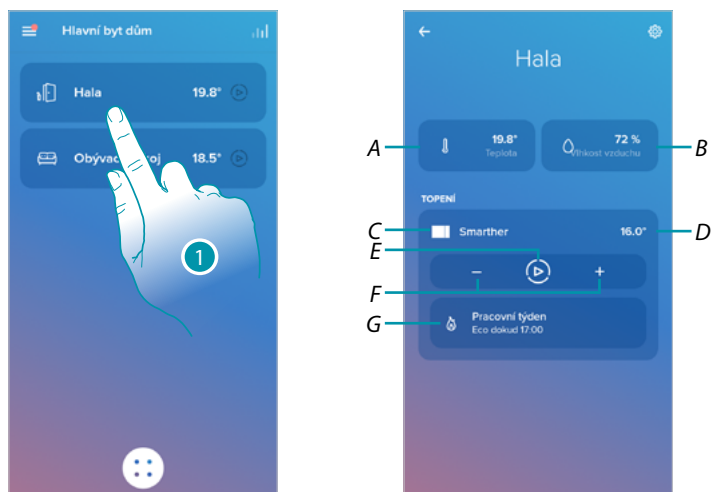

#### 1. Dotkněte se pro řízení teploty v místnosti

- A Naměřená teplota v místnosti.
- B Procento naměřené vlhkosti
- C Indikace čísla a typu zařízení přítomných v místnosti
- D Nastavená teplota v místnosti
- E Nastaví **Funkci Boost** pro celou místnost
- F Nastaví **Teplotu** pro místnost
- G Otevře sekci **programování** kde můžete řídit programování pro celý dům/byt

**Pozn.:** v případě, že máte potřebu nastavovat jednotlivě teplotu pro každé zařízení v místnosti, musíte vytvořit přídatné místnosti a do každé vložit zařízení.

Například s nástrojem vytváření místností můžete vytvořit «pokoj na jižní straně» a «pokoj na severní straně», do každého vložit ventil Netatmo a řídit je odděleně.

### Ovládání všech domácích zařízení

Pomocí tlačítka uprostřed Home page můžete nastavovat teplotu domu/bytu a odesílat příkazy, které budou mít účinek na všechna zařízení.

Můžete aktivovat funkci ochrany proti zamrznutí, funkci „nepřítomnosti“ nebo programování pro všechna domácí zařízení.

#### Funkce nepřítomnosti

Toto nastavení Vám umožní aktivovat funkci „nepřítomnosti“ na Smarteru (teplota 12°C).

Funkce nepřítomnosti je velmi užitečná, když potřebujete odejít na středně dlouhou dobu a chcete udržet přijatelnou teplotu a zároveň se vyhnout zbytečnému plýtvání energií.

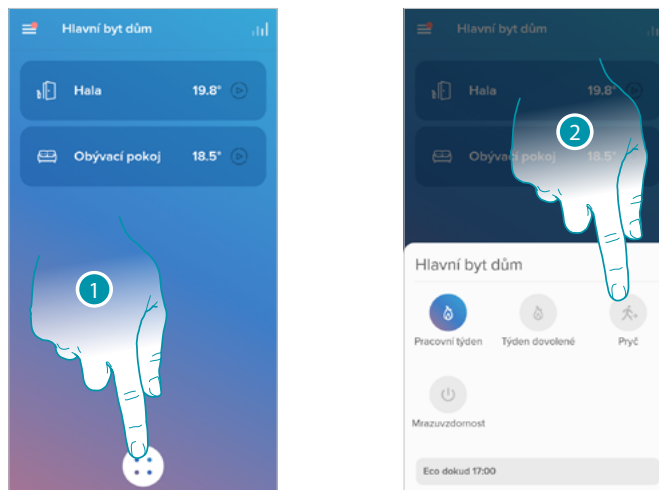

1. Dotkněte se pro vstup do sekce programování
2. Dotkněte se pro nastavení funkce „nepřítomnosti“

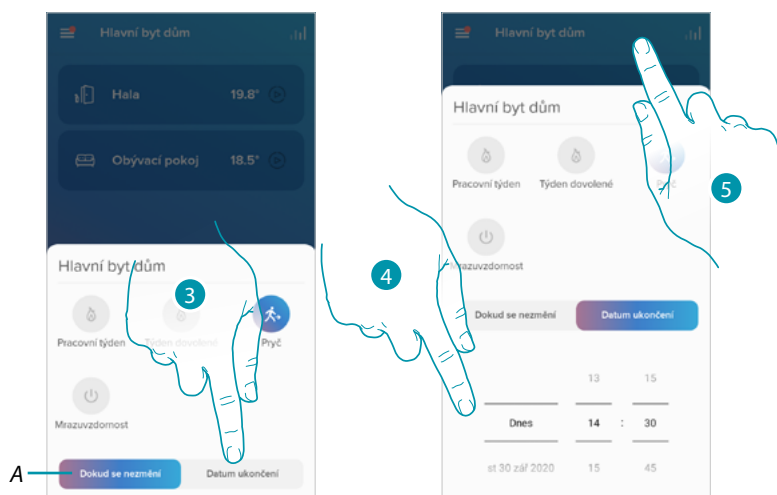

A Dotkněte se pro nastavení zařízení v režimu nepřítomnosti, dokud se nastavení nezmění manuálně.

3. Dotkněte se pro zvolení data a hodiny pro funkci „nepřítomnosti“
4. Zvolte, až do jakého dne a do jaké hodiny musí zůstat aktivní funkce „nepřítomnosti“
5. Dotkněte se pro potvrzení

Funkce „nepřítomnosti“ je nyní aktivní na všech domácích zařízeních



### Funkce ochrany proti zamrznutí

Toto nastavení Vám umožní aktivovat funkci „ochrany proti zamrznutí“ (teplota 7°C). Funkce ochrany proti zamrznutí je velmi užitečná, když potřebujete odejít na středně dlouhou dobu a chcete udržet teplotu, která zabrání problémům v domácím systému.

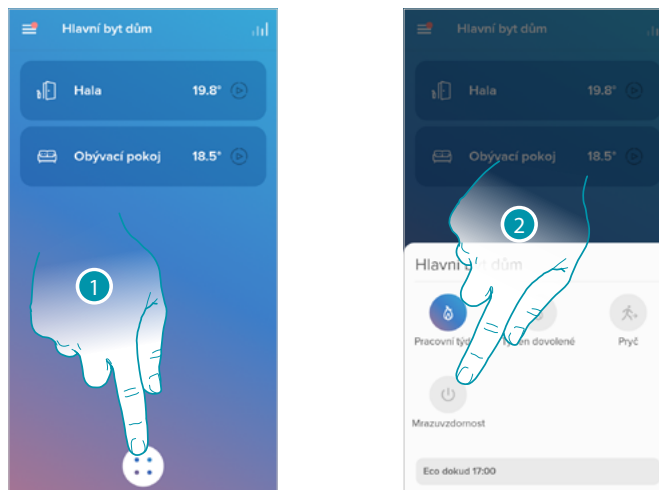

1. Dotkněte se pro vstup do sekce programování
2. Dotkněte se pro nastavení funkce „ochrany proti zamrznutí“

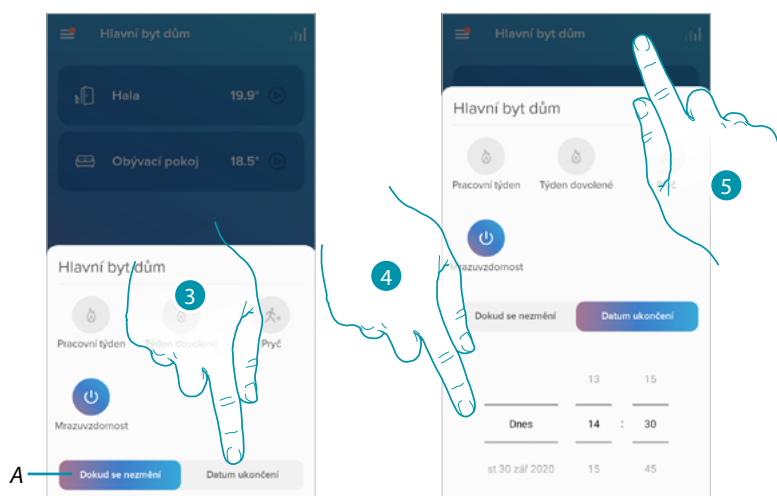

A Dotkněte se pro nastavení zařízení v režimu ochrany proti zamrznutí, dokud se nastavení nezmění manuálně.

3. Dotkněte se pro zvolení data a hodiny pro funkci „ochrany proti zamrznutí“
4. Zvolte, až do jakého dne a do jaké hodiny musí zůstat aktivní funkce „ochrany proti zamrznutí“
5. Dotkněte se pro potvrzení

Funkce „ochrany proti zamrznutí“ je nyní aktivní na všech domácích zařízeních

### Nastavení programování pro všechny domácí Smarthery

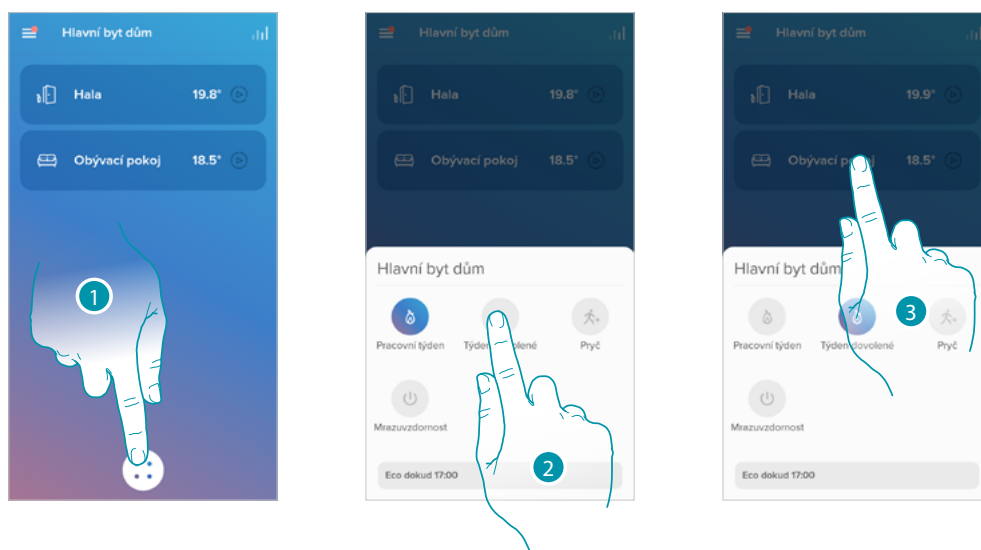

1. Dotkněte se pro vstup do sekce programování
2. Dotkněte se pro zvolení programování mezi dostupnými programy
3. Dotkněte se pro potvrzení

Zvolená funkce programování je nyní aktivní na všech domácích zařízeních.

Pro vytvoření nebo řízení nových programování se řiďte odstavcem [Programování](#).

## Nastavení

### Řízení mého bytu/domu

V této sekci můžete modifikovat některá nastavení jednotlivých místností a zařízení celého bytu/domu. Můžete rovněž nastavovat některé parametry týkající se zařízení bytu/domu.

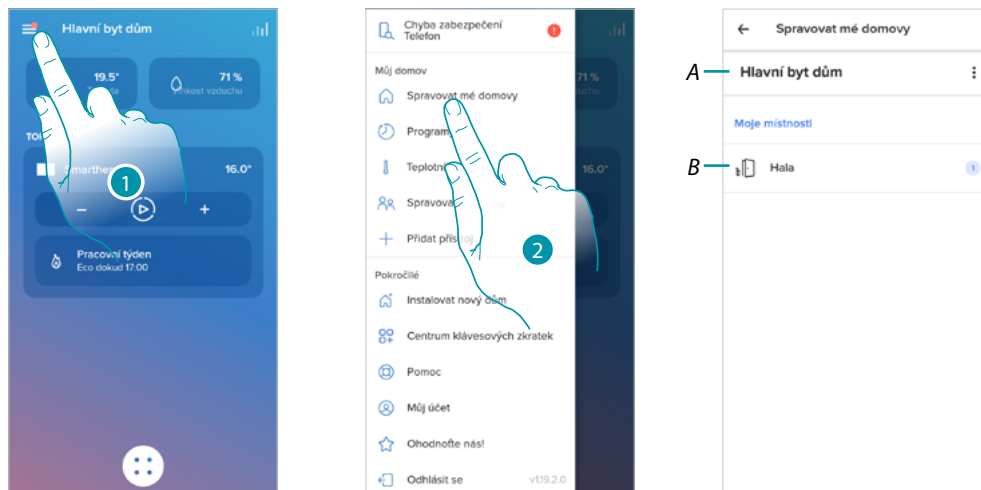

1. Dotkněte se pro otevření menu nastavení
  2. Dotkněte se pro vstup na stránku řízení domu/bytu
- A Otevře sekci [Parametry domu/bytu](#)
- B Otevře sekci [Nastavení místností](#) a nastavení zařízení ([Smarter](#)/[Ventily](#))

### Parametry domu/bytu

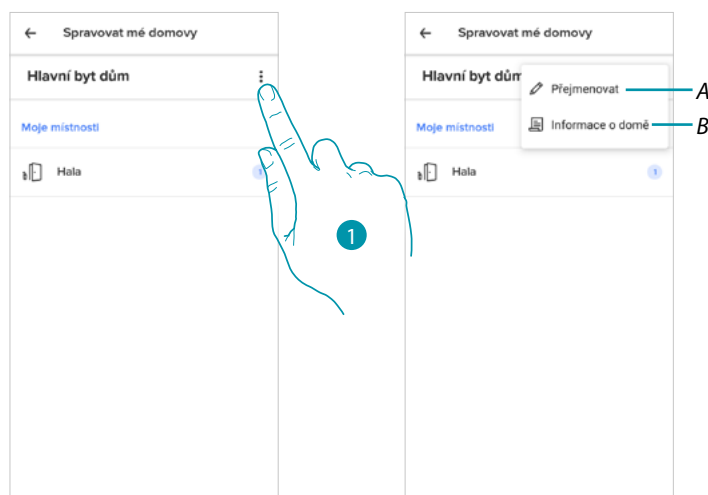

1. Dotkněte se pro přístup k parametrům domu/bytu
- A Dotkněte se pro změnu popisu domu/bytu
- B Nastaví pokročilé parametry jako [Lokalizace](#), [Časové pásmo](#), [Zdroj energie](#), [Typ domu/bytu](#) a [rozměry domu/bytu v Metrech čtverečných](#).

### Pokročilá nastavení

V této sekci můžete nastavit zeměpisnou pozici Vašeho domu/bytu, referenční časové pásmo, zdroj energie, který používáte v domácnosti, typ domu/bytu a jeho rozměry v metrech čtverečných.

#### Lokalizace

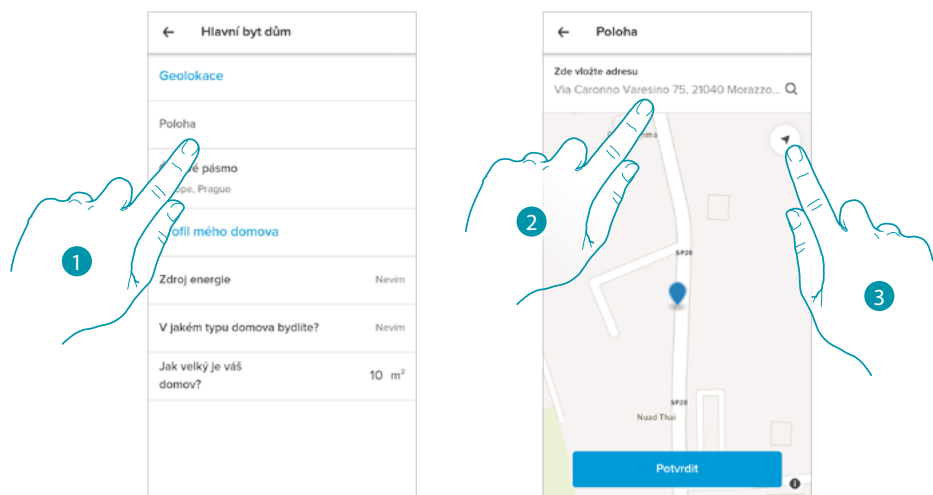

1. Dotkněte se pro nastavení pozice Vašeho domu/bytu
2. Napište adresu a zvolte jej mezi nabízenými  
Nebo
3. Dotkněte se pro aktivaci automatické geolokace.

#### Časové pásmo

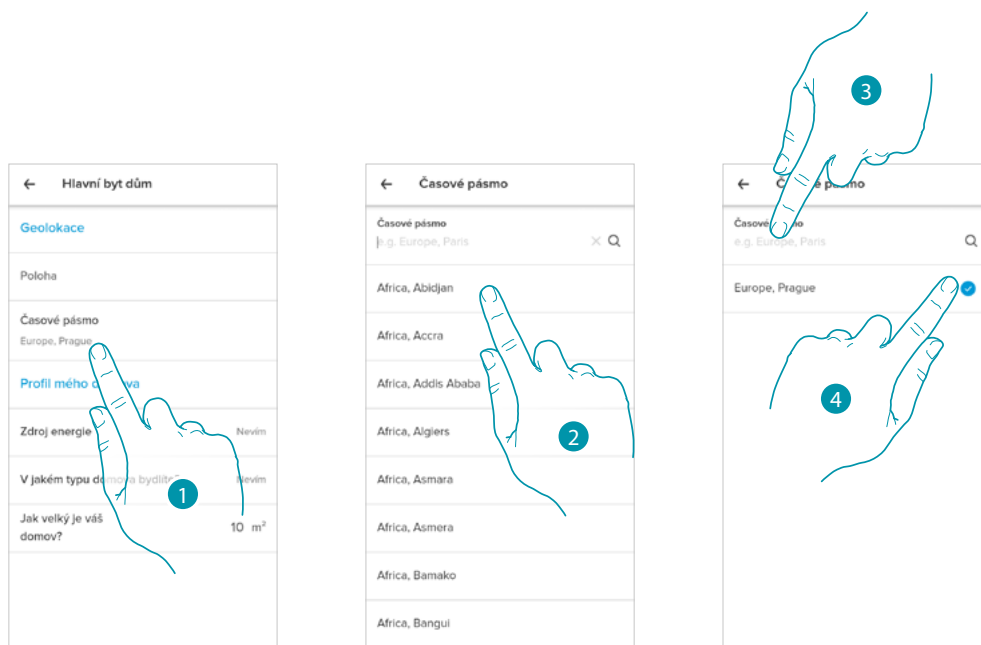

1. Dotkněte se pro nastavení zóny referenčního časového pásma
2. Procházejte seznam zón  
Nebo
3. Napište zónu
4. Dotkněte se pro zvolení

### Zdroj energie

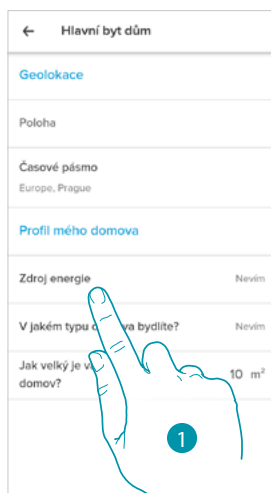

← Hlavní byt dům

Geolokace

Poloha

Časové pásmo  
Europe, Prague

Profil mého domova

Zdroj energie Nevim

V jakém typu domova bydlíte? Nevim

Jak velký je váš domov? 10 m<sup>2</sup>

1

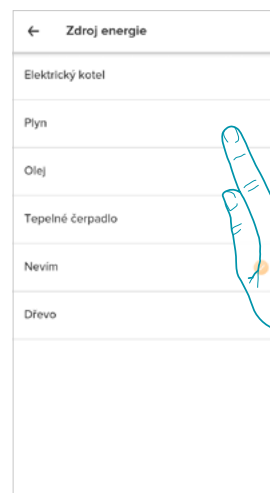

← Zdroj energie

Elektrický kotel

Plyn

Olej

Tepelné čerpadlo

Nevim

Dřevo

2

1. Dotkněte se pro zvolení, jaký zdroj energie používáte pro svůj dům/byt
2. Zvolte zdroj energie mezi:
  - Elektrický kotel;
  - Plyn;
  - Olej;
  - Tepelné čerpadlo;
  - Dřevo;

### Typ domu/bytu

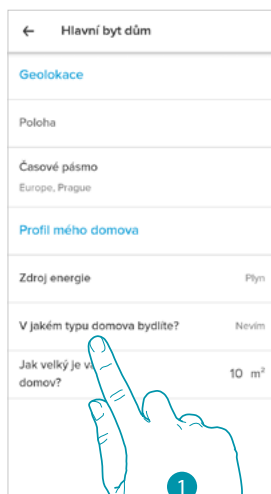

← Hlavní byt dům

Geolokace

Poloha

Časové pásmo  
Europe, Prague

Profil mého domova

Zdroj energie Plyn

V jakém typu domova bydlíte? Nevim

Jak velký je váš domov? 10 m<sup>2</sup>

1

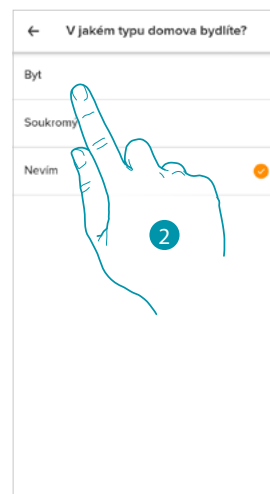

← V jakém typu domova bydlíte?

Byt

Soukromý

Nevim

2

1. Zvolte typ domu/bytu, v němž žijete
2. Zvolte mezi:
  - Bytem;
  - Samostatným domem;

### Rozměry domu/bytu v metrech čtverečných

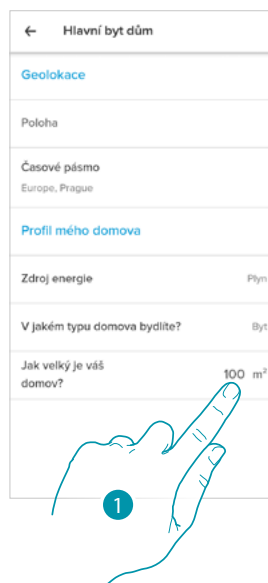

1. Zadejte rozměry v metrech čtverečných svého domu/bytu

### Nastavení místností

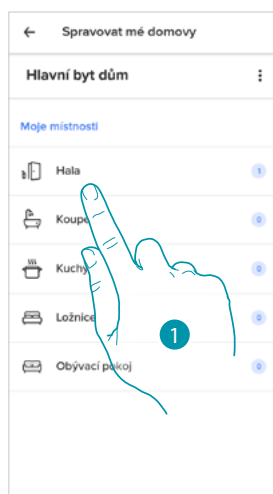

1. Dotkněte se pro vstup do místnosti
2. Dotkněte se pro otevření sekce změny nastavení místnosti
  - A *Změna názvu místnosti*
  - B *[Smazat místnost](#)*

### Smazat místnost

V této sekci můžete definitivně odstranit místnost.

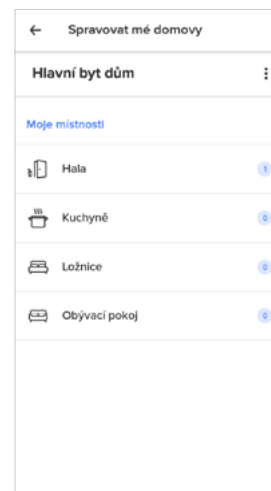
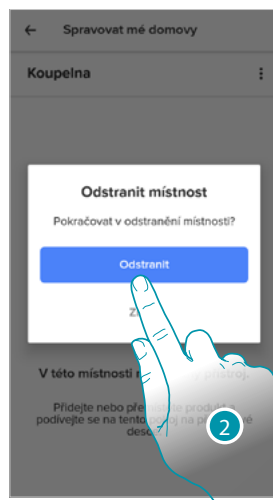

1. Dotkněte se pro smazání místnosti
2. Dotkněte se pro potvrzení

**Pozn.:** pro odstranění místnosti je třeba nejprve odstranit všechna zařízení, která jsou v ní nainstalována.

### Nastavení Smartheru

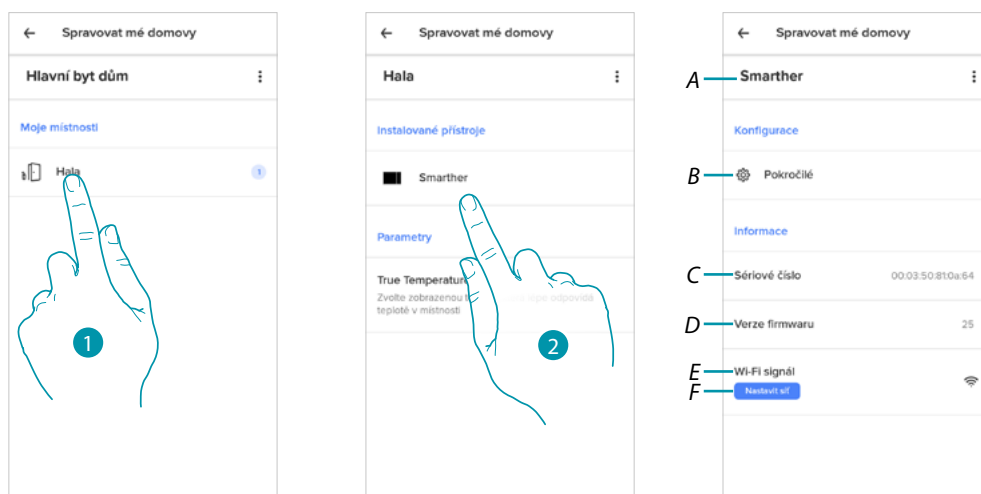

1. Dotkněte se pro vstup do místnosti, do níž je vložen Smarther

2. Dotkněte se pro vstup na stránku řízení zařízení

A *Zobrazuje funkce dostupné pro Smarther*

B [Pokročilé](#)

C *Zobrazuje sériové číslo zařízení*

D *Zobrazuje verzi firmwaru*

E *Zobrazuje Wi-Fi signál*

F [Konfigurace sítě](#)

### Řízení Smartheru

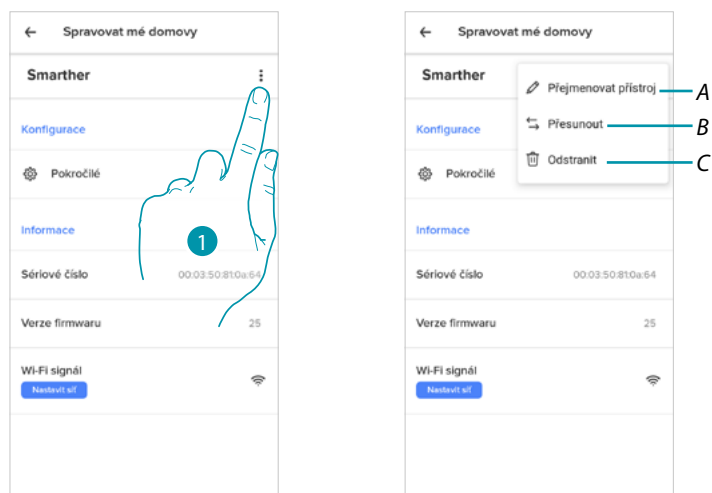

1. Dotkněte se pro řízení zařízení

A [Přejmenování zařízení](#)

B [Přesunutí](#)

C [Smazání](#)



### Přejmenování zařízení

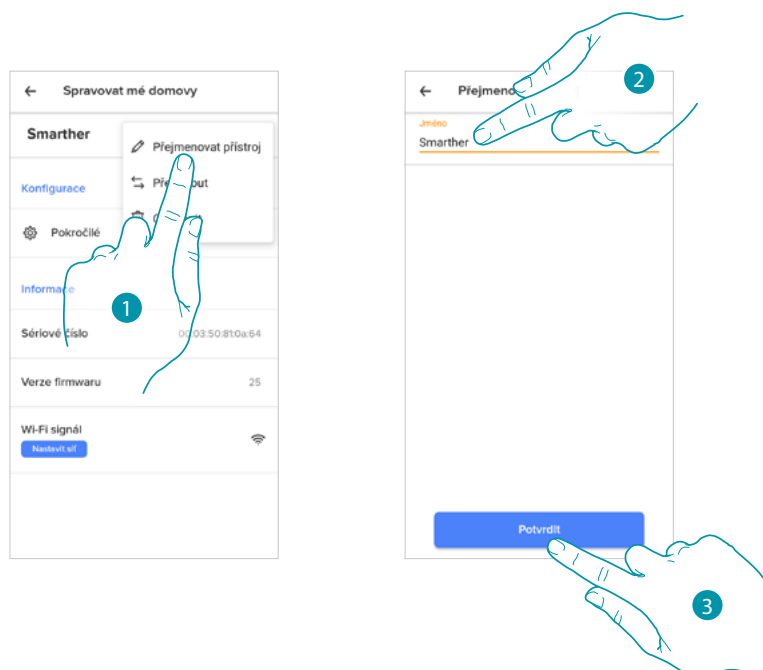

1. Dotkněte se pro přejmenování Smarteru
2. Přejmenujte Smarter a zvolte název pro jeho identifikaci
3. Dotkněte se pro potvrzení

### Přesunutí

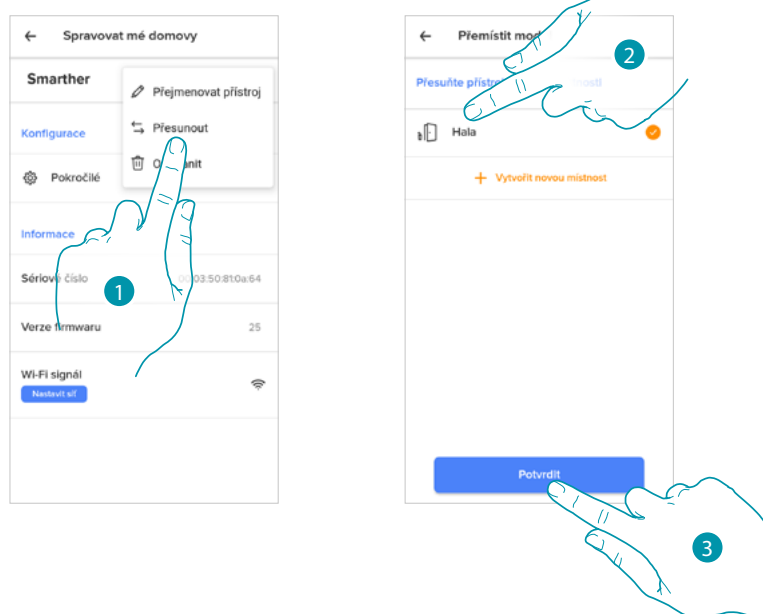

1. Dotkněte se pro přesunutí Smarteru do jiné místnosti
2. Dotkněte se pro zvolení místnosti, do níž chcete vložit Smarter
3. Dotkněte se pro potvrzení

### Smazání

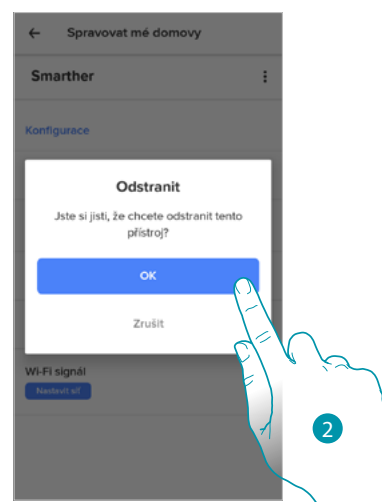
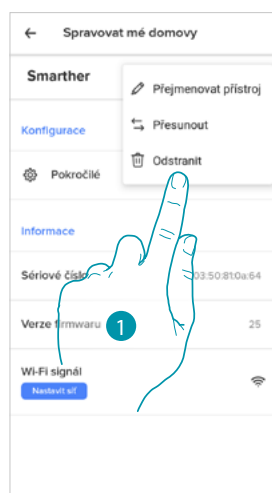

1. Dotkněte se pro smazání Smartheru ze svého domu/bytu
2. Dotkněte se pro potvrzení

## Pokročilé

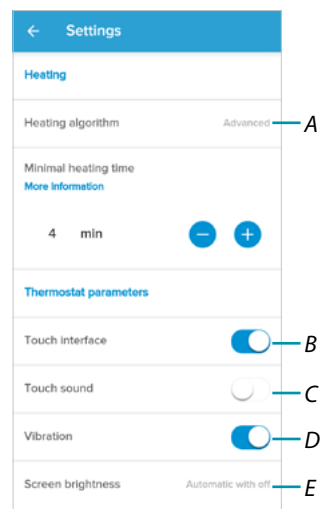
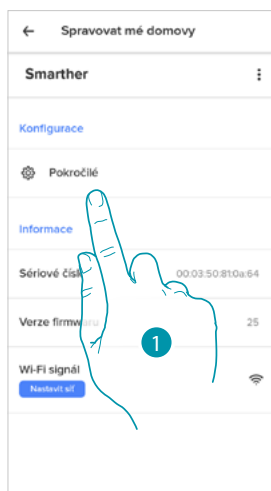

1. Dotkněte se pro vstup do sekce pokročilých parametrů

A Dotkněte se pro zvolení **algoritmu ohřívání**

B Aktivuje/deaktivuje dotykové rozhraní a fyzická tlačítka Smarteru, pokud je tato funkce deaktivována, nebude již možné komunikovat s fyzickým rozhraním Smarteru, ale bude možné pouze prohlížet informace.

Tato funkce může být užitečná v případě, když je potřeba nepovolit modifikaci nastavení (např. dětský pokoj nebo veřejná místnost) z fyzického Smarteru, ale povolit ji pouze z App.

C Aktivuje/deaktivuje reprodukci zvuku při stisknutí tlačítka (jak na displeji, tak fyzického).

D Aktivuje/deaktivuje vibraci při stisknutí tlačítka (jak na displeji, tak fyzického).

E **Reguluje stupeň osvětlení, když je displej ve stand-by**

### Algoritmus ohřívání Pokročilé

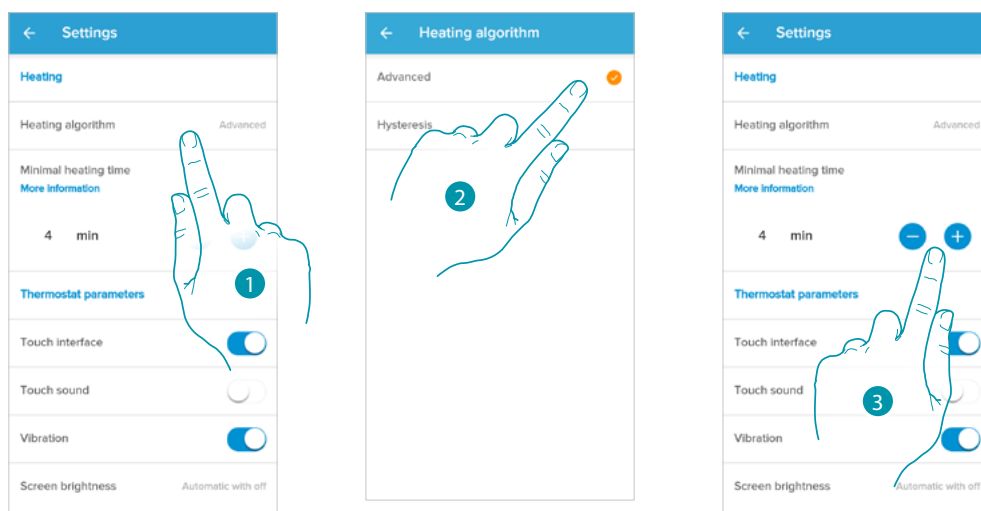

1. Dotkněte se pro zvolení algoritmu, který chcete použít podle typu systému:
2. Dotkněte se pro zvolení pokročilého algoritmu: termostat řídí teploty pokročilým způsobem a ovládá otvírání ventilů pomocí různých parametrů, které závisí na typu instalovaného systému; toto umožňuje optimalizovat komfort a lépe sledovat spotřebu.
3. Zvolte minimální dobu, po kterou bude termostat aktivovat systém. Tato funkce zabraňuje zbytečným aktivacím systému. Například, pokud má ventil ovládaný termostatem dobu otvírání 2 minuty, doporučujeme v tomto parametru nastavit 2 minuty.

**Pozn.:** nastavení v menu pro volbu pokročilého algoritmu se objeví pouze po určité době, kdy je termostat nainstalován ve fungujícím systému.  
Toto termostatu umožní vypočítat nutné parametry.  
Orientačně systém potřebuje k provedení těchto výpočtů nejméně 15 dní.

### Algoritmus ohřívání Práh hystereze

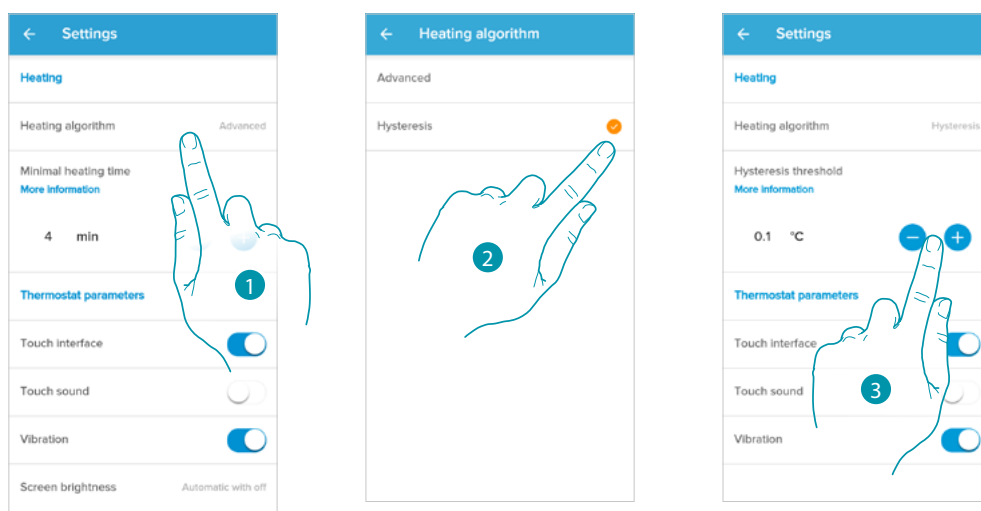

1. Dotkněte se pro volbu algoritmu, který chcete použít podle typu systému:
2. Dotkněte se pro zvolení algoritmu hystereze: schopnost struktury měnit pomaleji nebo rychleji svoji teplotu podle typu systému a tedy podle rychlosti, kterou se nainstalovaná zařízení ohřívají/ochlazují.
3. Zvolte hodnotu hystereze:  
0,1°C: tovární nastavení, vhodné pro systémy ohřevu a chlazení při vysoké hysterezi (pomalé).  
1°C: nastavení vhodné pro systémy ohřevu a chlazení při nízké hysterezi (rychlé).

### Jasnost displeje

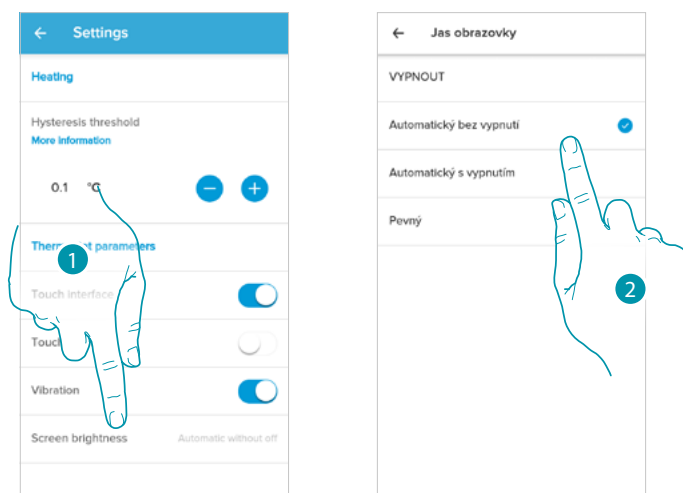

1. Dotkněte se pro zvolení logiky fungování osvětlení displeje  
Po 10 sekundách se displej vypne, přejde do stavu stand-by a provede zvolenou logiku fungování.
2. Zvolte režim mezi

VYPNOUT	Vypne se
Automaticky bez vypnutí	Podle jasnosti prostředí reguluje displej a v případě snížené jasnosti ho reguluje na minimum
Automaticky s vypnutím	Podle jasnosti prostředí reguluje displej a v případě snížené jasnosti ho vypne (např. v noci)
Pevný	Reguluje displej přesným způsobem, který uživatel může nastavit (viz níže)

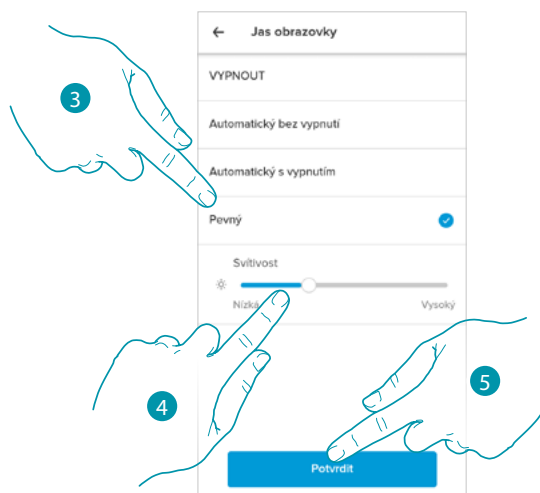

3. Zvolte personalizovaný režim
4. Procházejte pro přesnou regulaci jasnosti ve stand-by
5. Dotkněte se pro uložení

### Konfigurace sítě

V této sekci můžete nastavit, k jaké síti Wi-Fi je připojen Smarther.

Tato funkce je užitečná například, když vyměňujete router nebo když chcete připojit Smarther k jiné síti než k té, která byla zvolena při první instalaci.

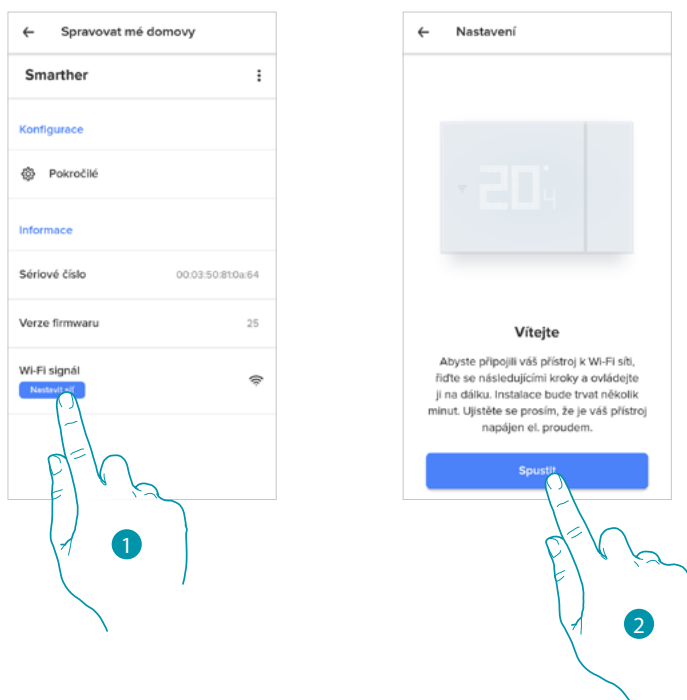

1. Dotkněte se pro zvolení sítě Wi-Fi, k níž je připojený Smarther
2. Dotkněte se pro zahájení

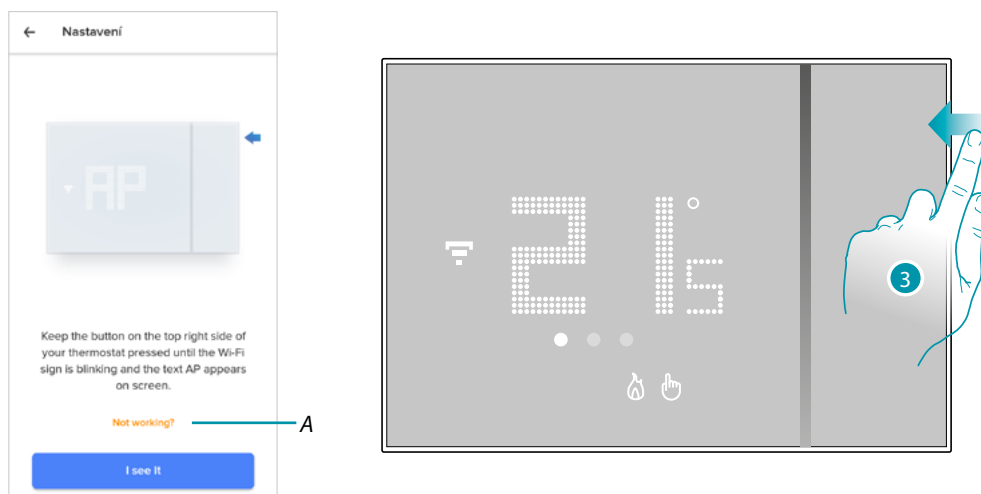

A Otevře sekci FAQ pro vyřešení problému

3. Držte stisknuté horní tlačítko Smartheru, dokud se neobjeví nápis "AP"

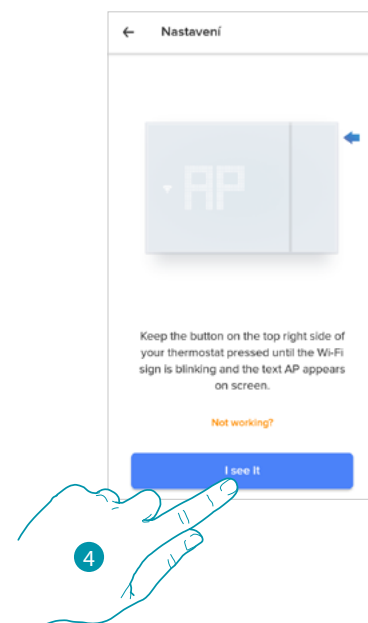

4. Stiskněte pro pokračování

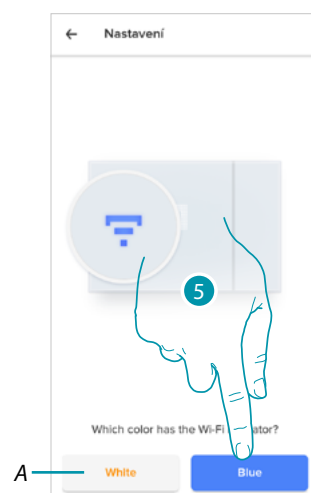
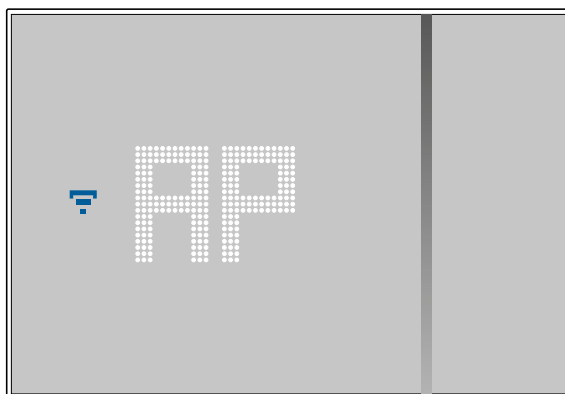

5. Na Smarteru se objeví symbol Wi-Fi modré barvy, dotkněte se pro pokračování v konfiguraci  
A Označuje, že používáte nesprávnou App pro provedení přiřazení

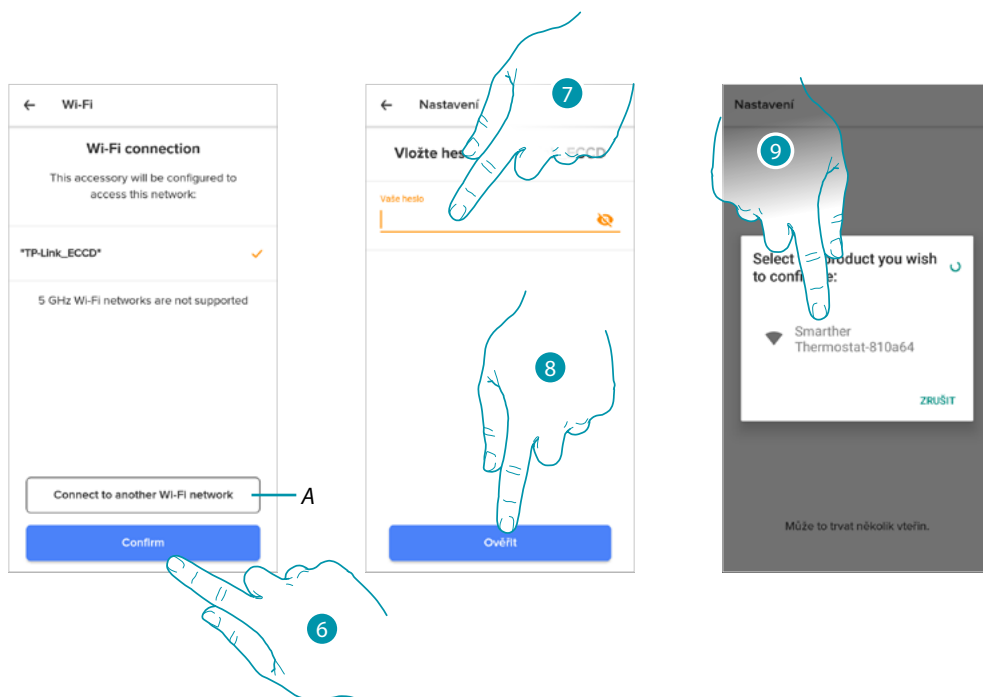

6. Dotkněte se pro potvrzení nabízené domácí sítě WI-FI nebo se dotkněte (A) pro zvolení jiné
7. Zadejte heslo domácí sítě WI-FI
8. Dotkněte se pro pokračování
9. Zvolte Smarther

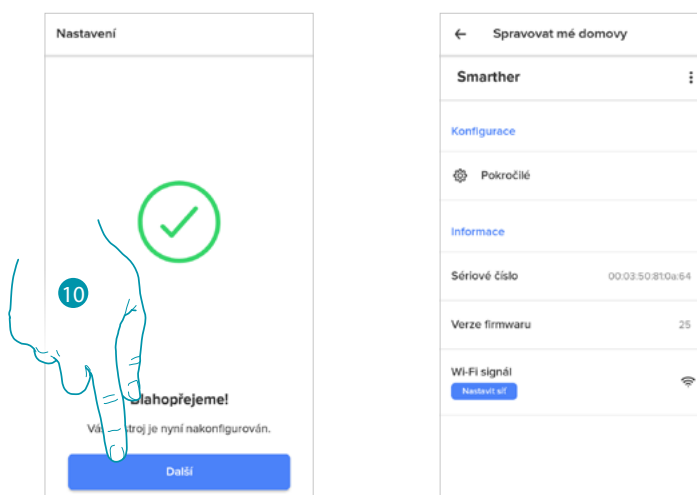

10. Smarther je nakonfigurován správně, dotkněte se pro ukončení procedury



### Nastavení ventilů

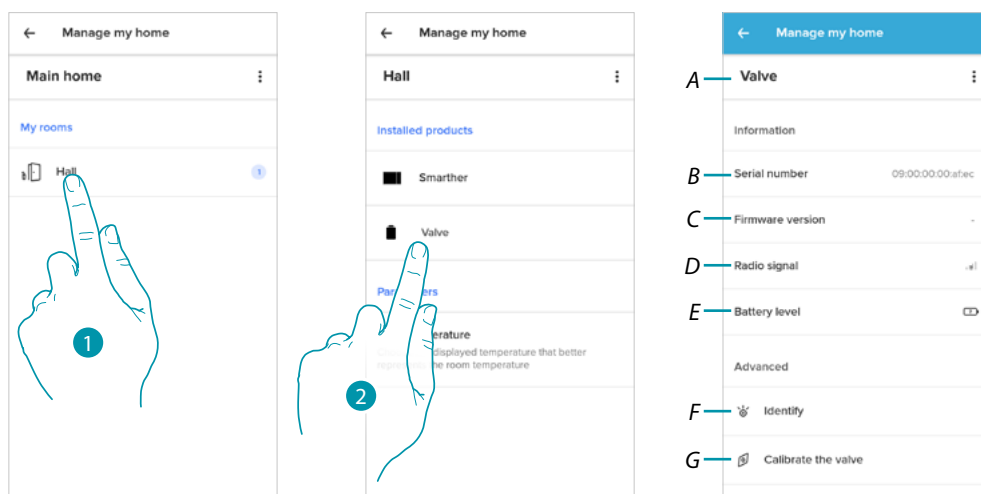

1. Dotkněte se pro vstup do místnosti, v níž je vložen termostatický ventil Netatmo
  2. Dotkněte se pro vstup na stránku řízení zařízení
- A Zobrazuje funkce dostupné pro termostatický ventil Netatmo*
- B Zobrazuje sériové číslo zařízení*
- C Zobrazuje verzi firmwaru*
- D Zobrazuje radiový signál*
- E Zobrazuje hladinu baterie*
- F Při stisknutí se na ventilu objeví identifikační číslo*
- G Při stisknutí se spustí procedura kalibrace ventilu.  
Zvuk přicházející z ventilu (pohyb pohybového prvku) označuje, že kalibrace probíhá.*

### Řízení ventilů

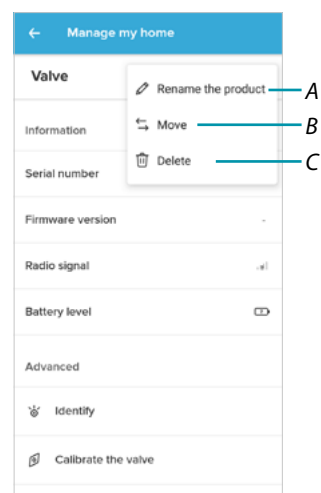
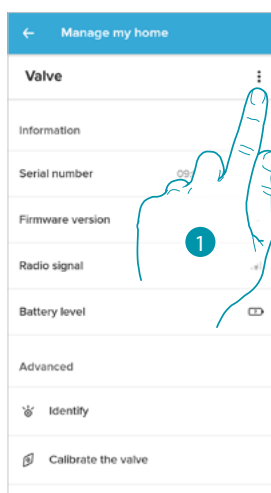

1. Dotkněte se pro řízení zařízení

A [Přejmenování zařízení](#)

B [Přesunutí](#)

C [Smazání](#)

### Přejmenování zařízení

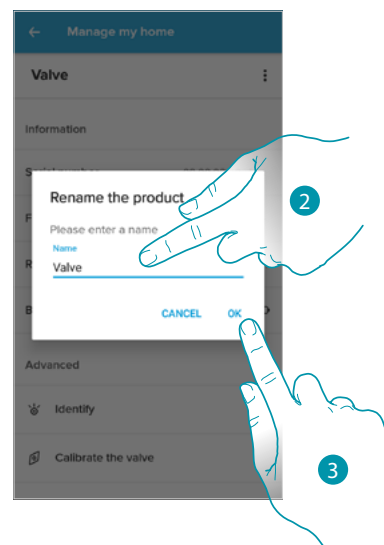
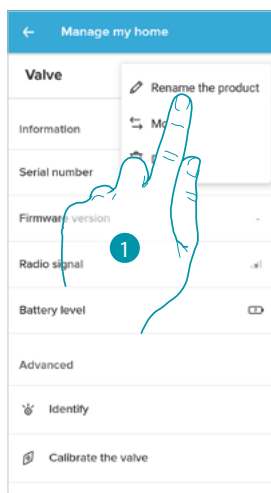

1. Dotkněte se pro přejmenování termostatického ventilu Netatmo

2. Přejmenujte termostatický ventil Netatmo a zvolte název pro jeho identifikaci

3. Dotkněte se pro potvrzení

### Přesunutí

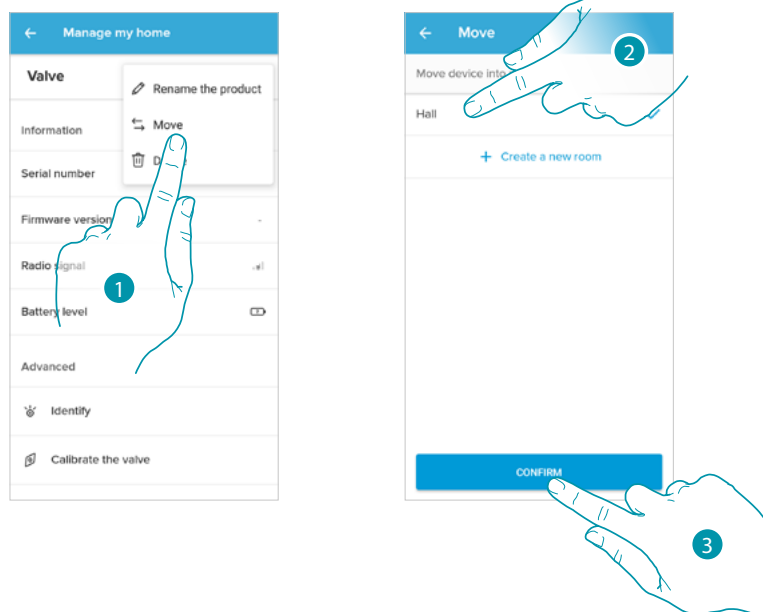

1. Dotkněte se pro přesunutí termostatického ventilu Netatmo do jiné místnosti
2. Dotkněte se pro zvolení místnosti, do níž chcete vložit termostatický ventil Netatmo
3. Dotkněte se pro potvrzení

### Smazání

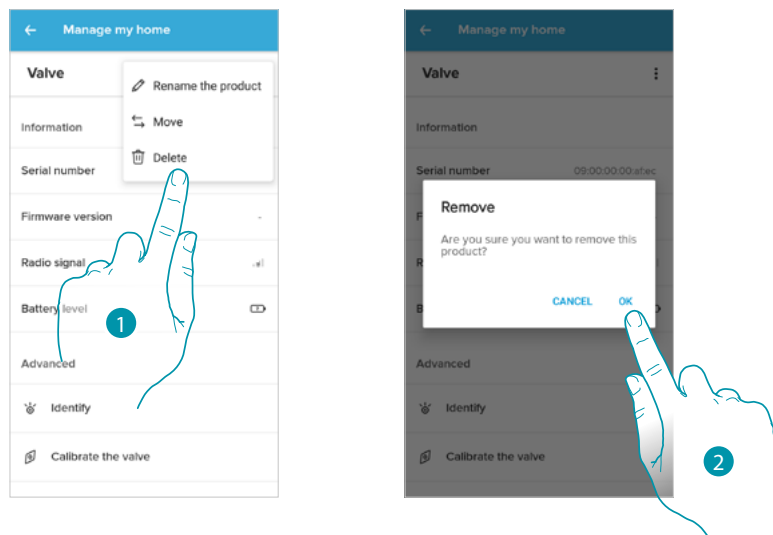

1. Dotkněte se pro smazání termostatického ventilu ze svého domu/bytu
2. Dotkněte se pro potvrzení

## Parametry

### Skutečná teplota

Podle polohy termostatu nebo ventilu je možné pozorovat rozdíly mezi teplotou zobrazenou na termostatu a teplotou zobrazenou například na teploměru; díky této funkci můžete zvolit teplotu zobrazenou na termostatu, která lépe představuje teplotu okolního prostředí.

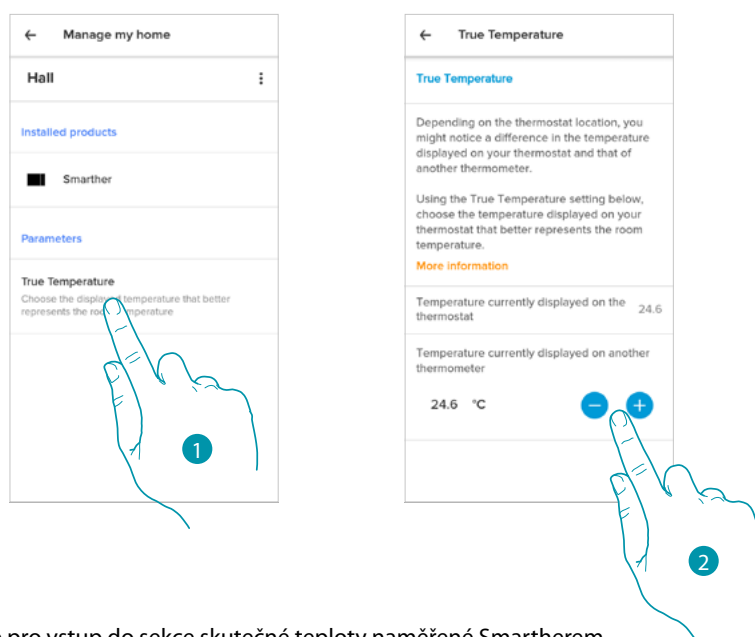



1. Dotkněte se pro vstup do sekce skutečné teploty naměřené Smartherem
2. Zvolte skutečnou naměřenou teplotu

## Programování

Během přiřazování Vašeho Smarteru ke smartphonu a po zodpovězení několika otázek týkajících se Vašich životních návyků Vám tutoriál umožnil vytvořit programování, které řídí teplotu Vašeho domu/bytu podle Vašich potřeb.

Vytvořené programování nastaví různé teploty pro různé hodiny a dny v týdnu, je možné použít tyto přednastavené teploty:

EKO  Teplota k nastavení, když nejste doma

KOMFORT  Teplota k nastavení, když jste doma

KOMFORT +1  Teplota k nastavení, když je Vám zima

NOC  Teplota k nastavení v noci

Můžete modifikovat nebo vytvářet nové set-pointy viz [Set-point](#)

## Vytvoření nového programování

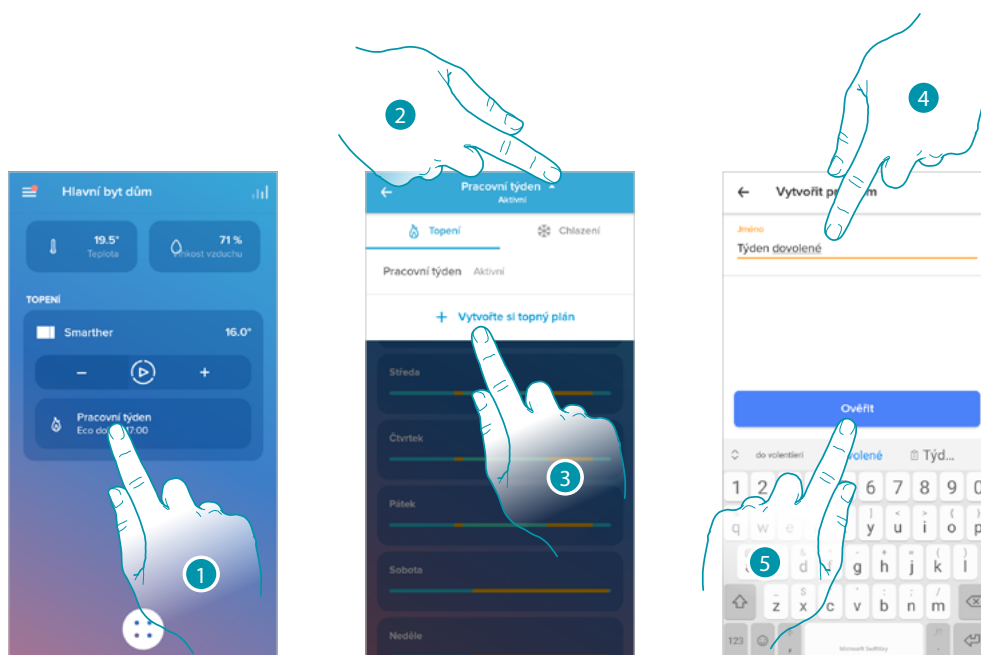

1. Dotkněte se pro vstup do sekce programování
2. Dotkněte se pro otevření menu zobrazení programování
3. Dotkněte se pro vytvoření nového programování
4. Vložte název pro programování
5. Dotkněte se pro potvrzení

Nyní můžete vytvořit nové programování pomocí [procedury pod vedením](#).

**Pozn.:** kromě vytvoření nového programování můžete pomocí procedury pod vedením i přizpůsobit již existující programování (viz "[Příklad vytvoření nového programování z již existujícího programování](#)")

### Duplikace programování

Pomocí této funkce můžete duplikovat a případně modifikovat existující programování

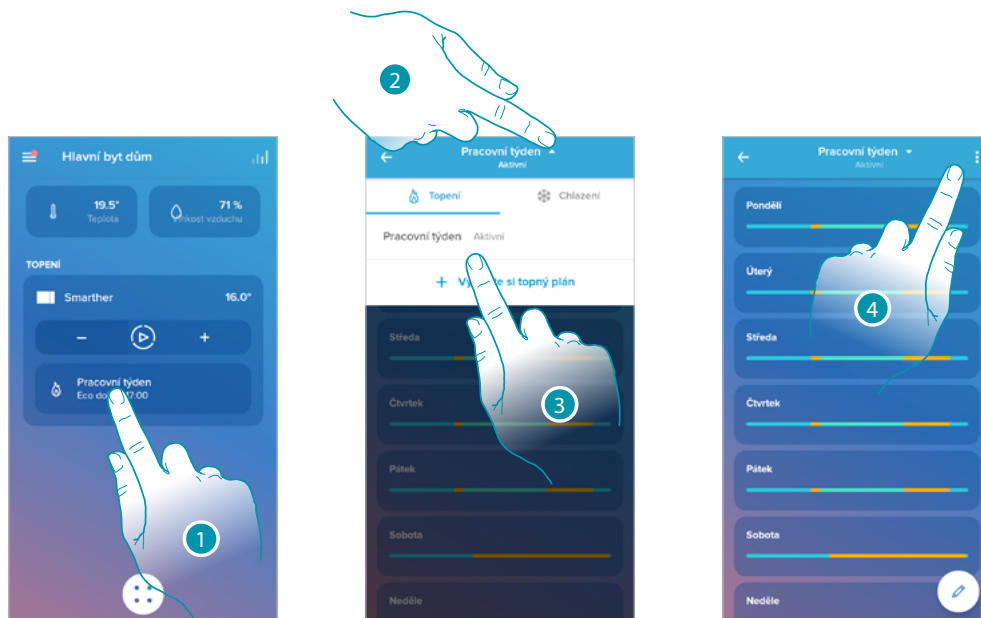

1. Dotkněte se pro vstup do sekce programování a vytvoření nového programování\* pomocí duplikace
2. Dotkněte se pro zvolení programování, které chcete zkopírovat
3. Zvolte programování, které chcete zkopírovat
4. Dotkněte se pro duplikaci programování

**\*Pozor:** každý Smarter může řídit až maximálně 10 programů, 150 změn teploty týdně a 12 různých teplot

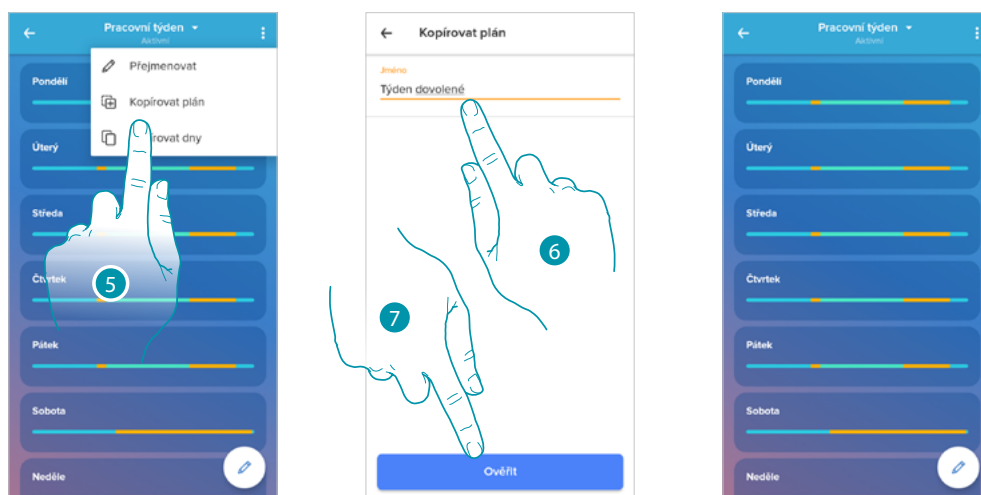

5. Zvolte pro duplikaci programování
6. Vložte popis pro programování
7. Dotkněte se pro potvrzení

Nyní se programování objeví v seznamu programů a může být [aktivováno](#), [modifikováno](#), nebo [smazáno](#).

### Přejmenování programování

Tato funkce umožní přejmenovat programování.

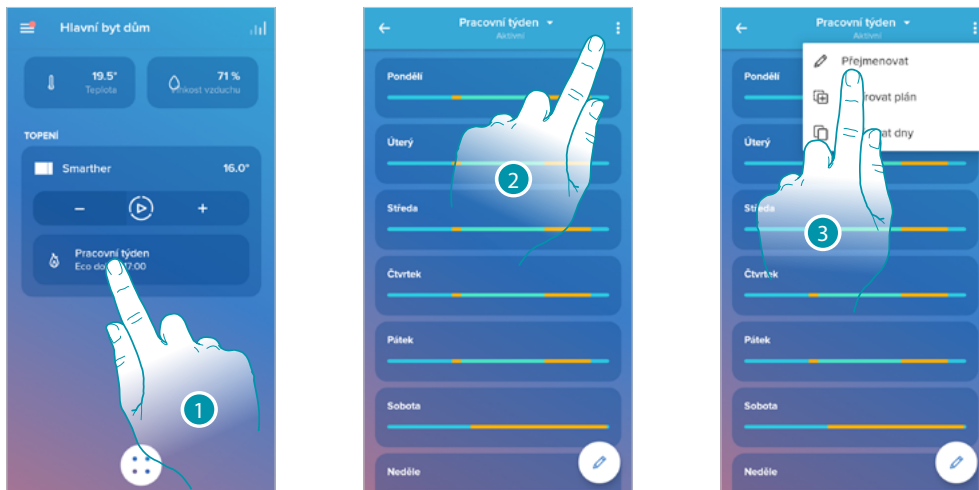

1. Dotkněte se pro vstup do sekce programování
2. Dotkněte se pro zobrazení funkcí pro programování
3. Dotkněte se pro přejmenování programování

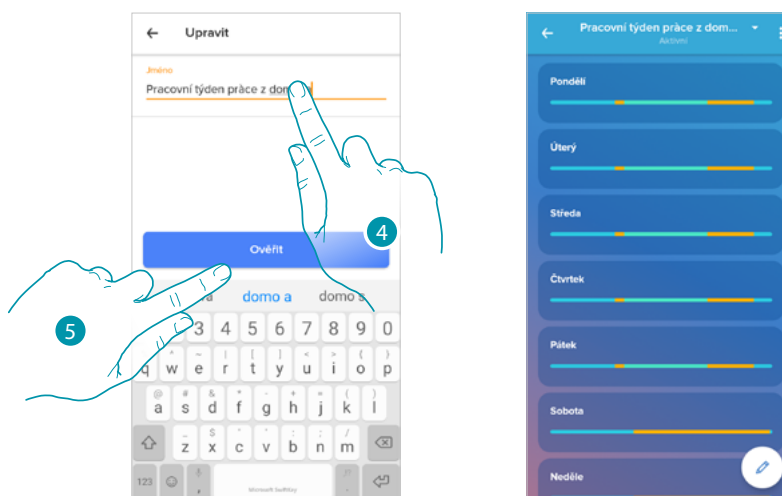

4. Přejmenování programování
5. Dotkněte se pro potvrzení

### Změna časového intervalu

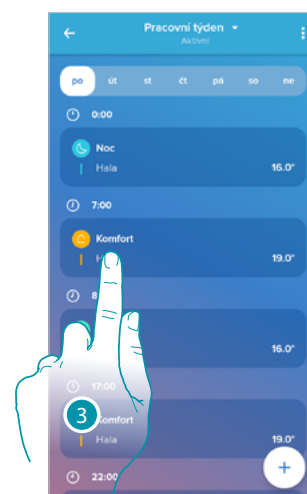
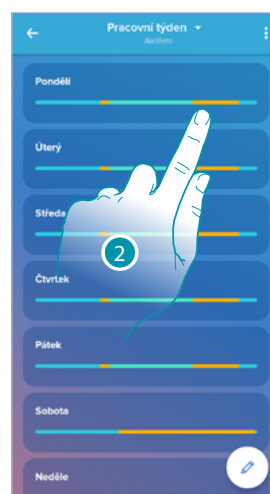
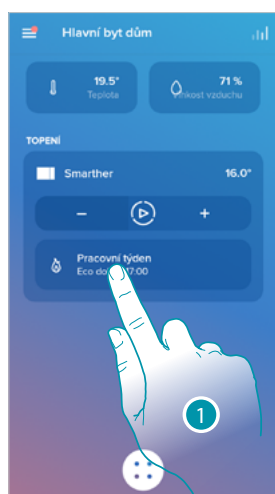

1. Dotkněte se pro vstup do sekce programování
2. Dotkněte se pro zvolení programování k aktivaci
3. Dotkněte se pro zvolení intervalu v hodinách, který chcete změnit

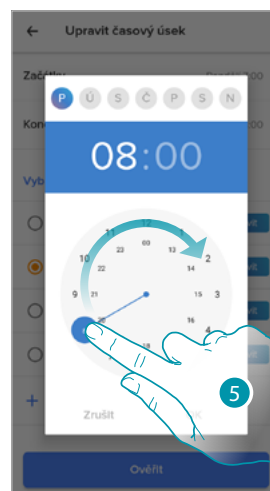
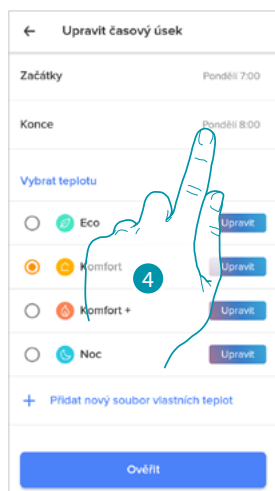

4. Dotkněte se pro zvolení dne a hodiny konce intervalu
5. Zvolte hodinu konce intervalu
6. Zvolte minuty konce intervalu



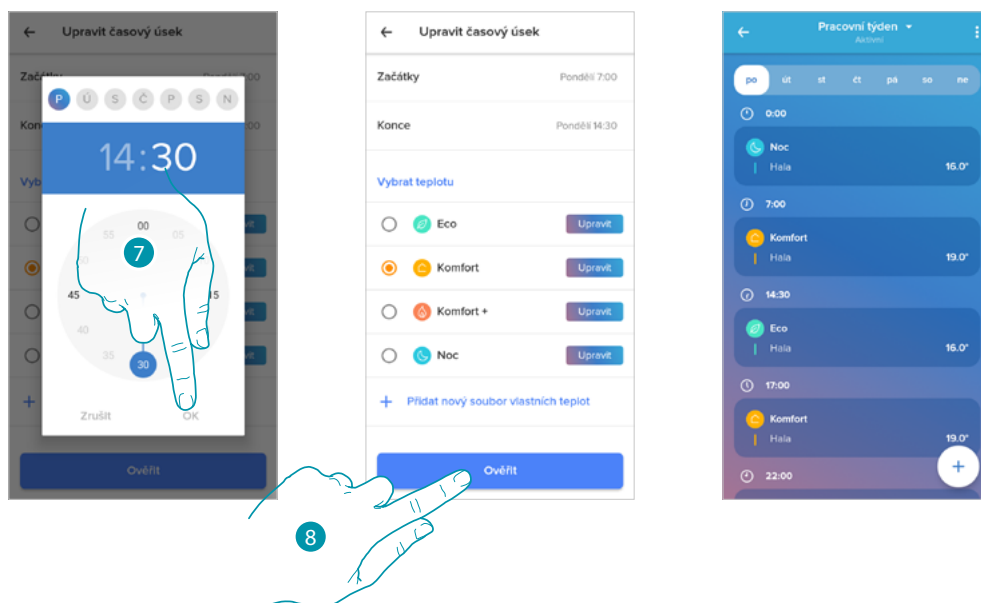

7. Dotkněte se pro potvrzení zvolené hodiny a minut
8. Dotkněte se pro potvrzení změn

### Aktivace programování

Po vytvoření programů je třeba aktivovat požadovaný program

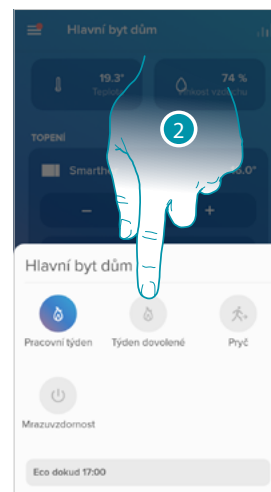
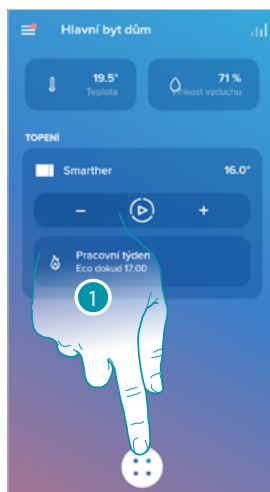

1. Dotkněte se pro otevření menu programování
2. Zvolte programování, které chcete aktivovat

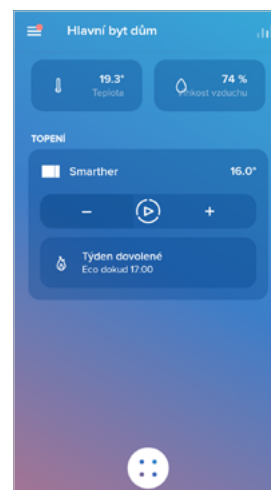
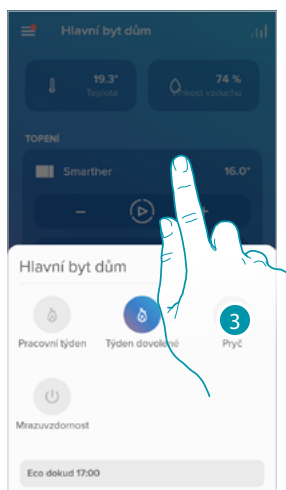

3. Dotkněte se pro zavření menu programování  
Nyní je programování aktivní

### Odstranění programování

Tato funkce Vám umožní definitivně odstranit existující programování.

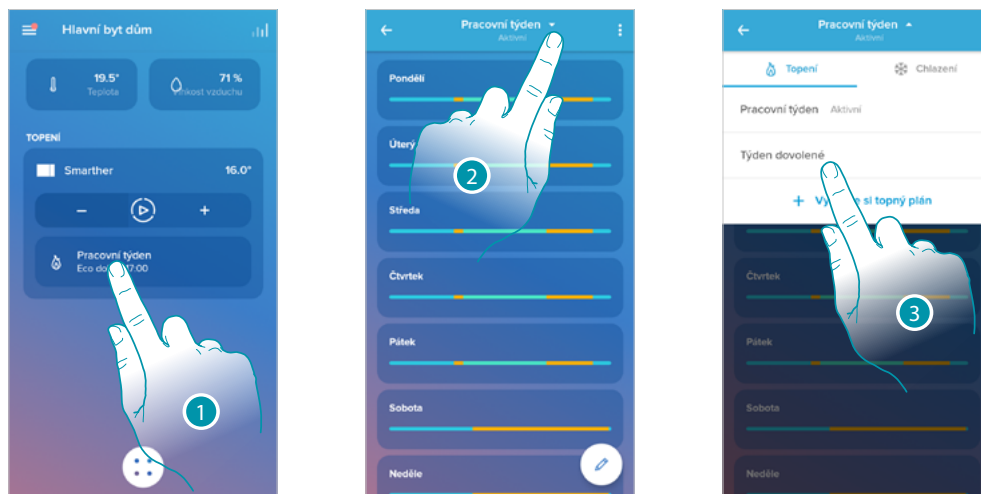

1. Dotkněte se pro vstup do sekce programování
2. Dotkněte se pro zvolení programování k dispozici
3. Zvolte programování, které chcete odstranit

**Pozn.:** není možné odstranit programování, které je aktivní.

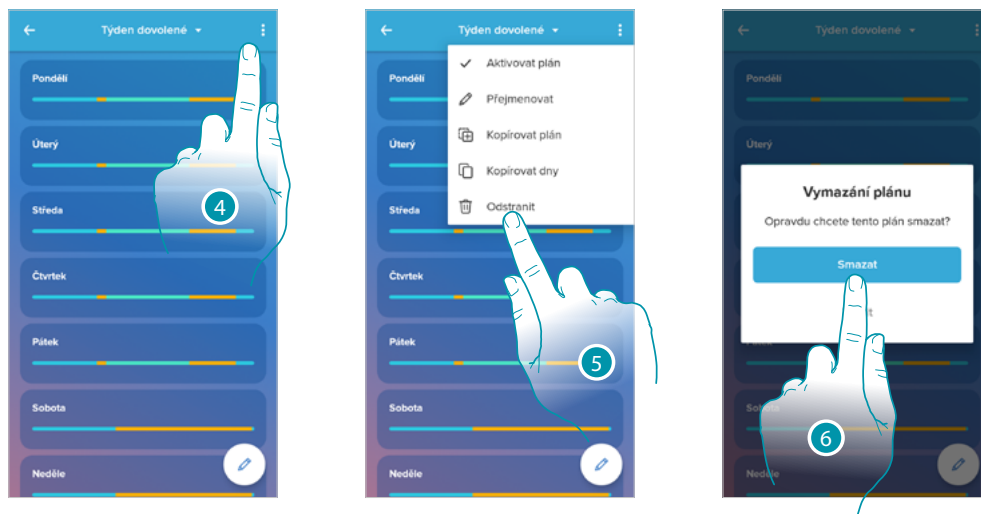

4. Dotkněte se pro odstranění programování
5. Odstranění programování
6. Dotkněte se pro potvrzení odstranění programování

### Zkopírovat-vložit dny

Tato funkce Vám umožní zkopírovat profil vytvořený pro určitý den do dalšího dne nebo dalších dnů týdne.

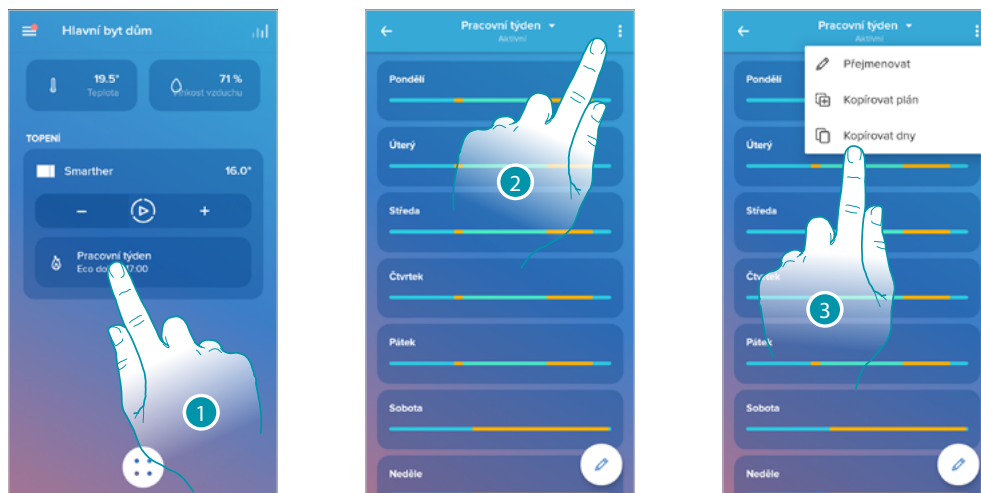

1. Dotkněte se pro vstup do sekce programování
2. Dotkněte se pro zobrazení funkcí k dispozici pro programování
3. Dotkněte se pro zvolení funkce, která Vám umožní zkopírovat-vložit dny

V tomto příkladě bude profil pátku zkopírován do soboty a do neděle

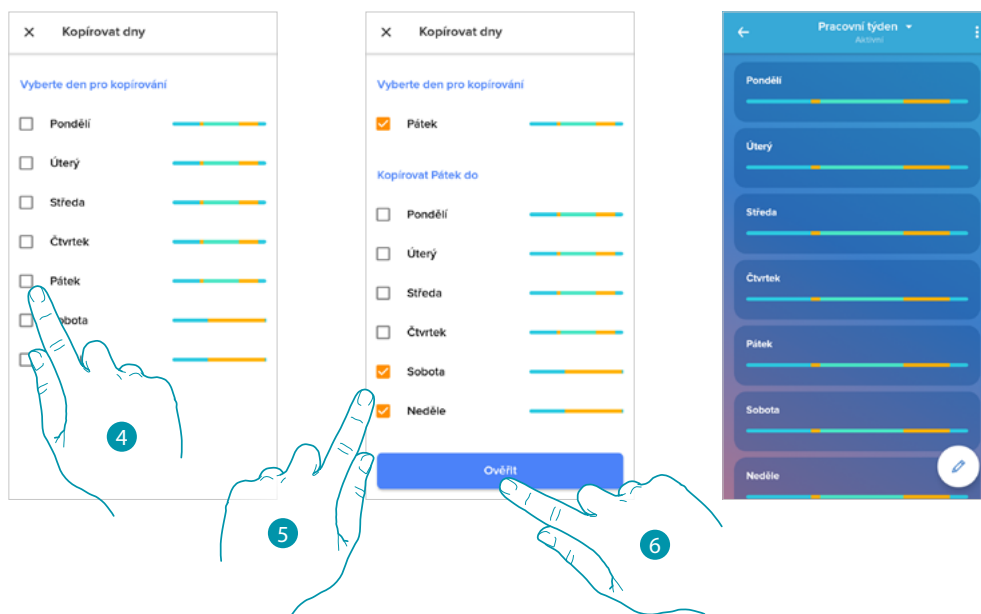

4. Zvolte den s profilem, který chcete kopírovat
5. Zvolte den nebo dny, do kterých chcete zkopírovat profil
6. Dotkněte se pro potvrzení

### Set-point

Můžete přidat a smazat přizpůsobené set-pointy pro zlepšení řízení programování na Vašem Smarteru, rovněž můžete změnit teplotu defaultních set-pointů.

#### Přidejte set-point

Tato funkce Vám umožní přidat set-pointy a přizpůsobit teplotu a název podle Vašich potřeb. Set-point bude přidán pouze do programování, v němž se nacházíte.

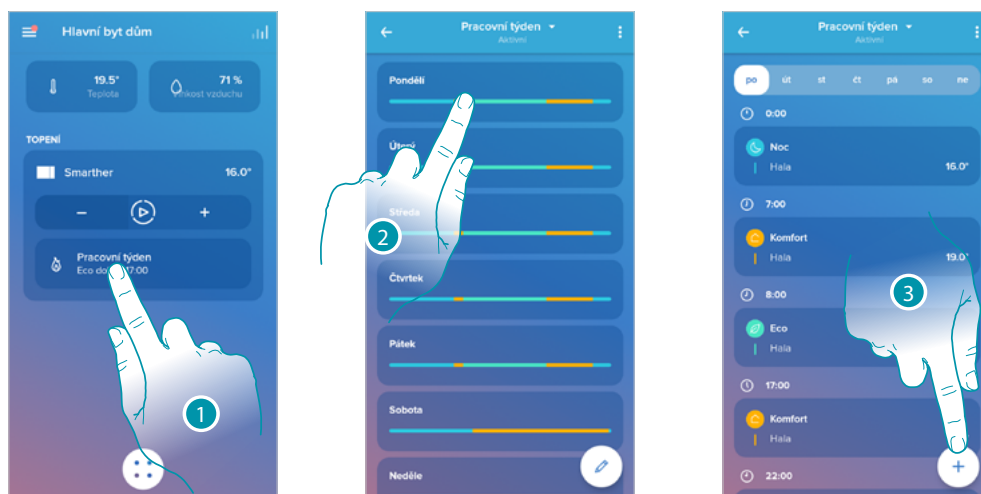

1. Dotkněte se pro vstup do sekce programování
2. Vstupte do dnu, do něhož chcete vložit přizpůsobený set-point
3. Dotkněte se pro vložení přizpůsobeného set-pointu

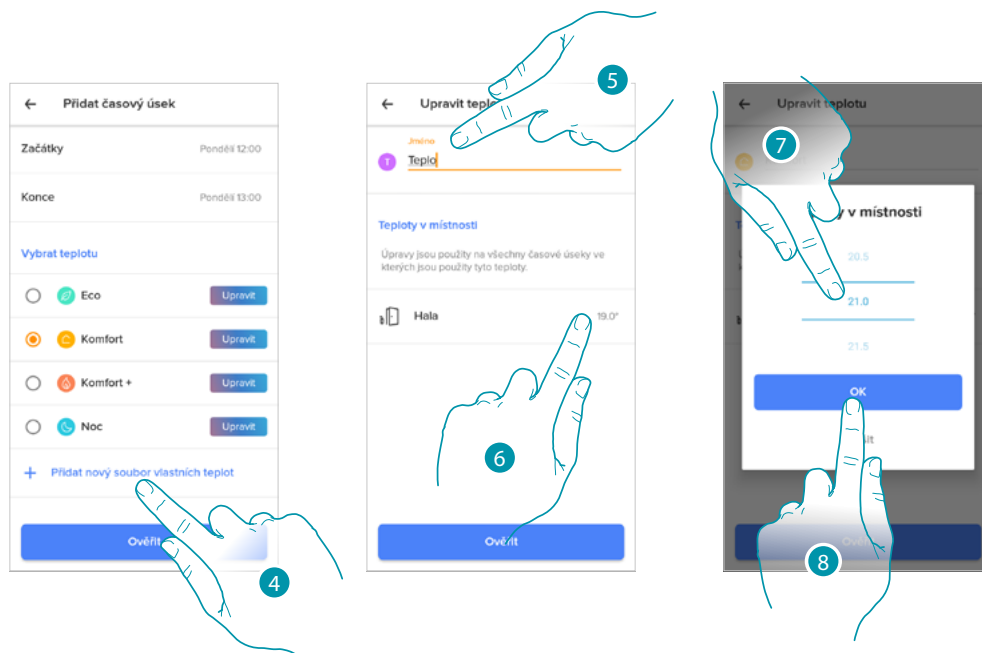

4. Dotkněte se pro přidání set-pointu
5. Přizpůsobte název
6. Dotkněte se pro zvolení teploty set-pointu
7. Procházejte pro zvolení teploty
8. Dotkněte se pro potvrzení

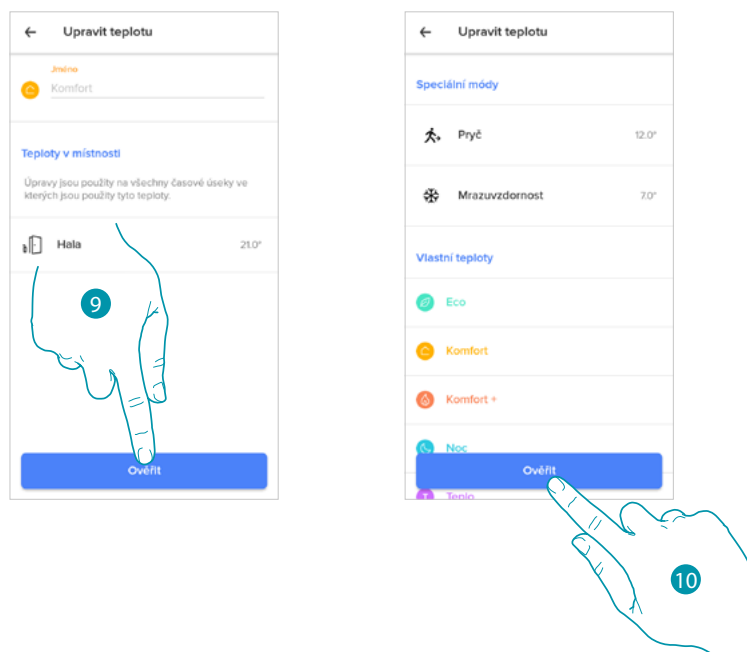

9. Dotkněte se pro vytvoření přizpůsobeného set-pointu

10. Dotkněte se pro potvrzení

#### Změna set-pointu

Tato funkce Vám umožní změnit teplotu existujícího set-pointu.  
Př. zvýšení set-pointu komfortu o 2°C, z 19°C na 21°C

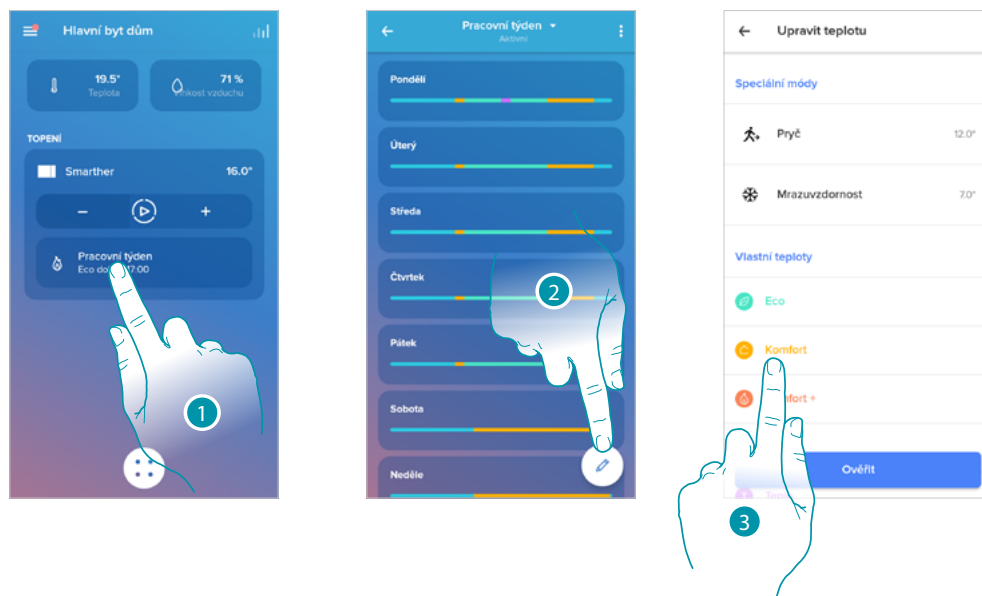

1. Dotkněte se pro vstup do sekce programování

2. Dotkněte se pro změnu teploty set-pointu

3. Zvolte set-point, v němž chcete změnit teplotu

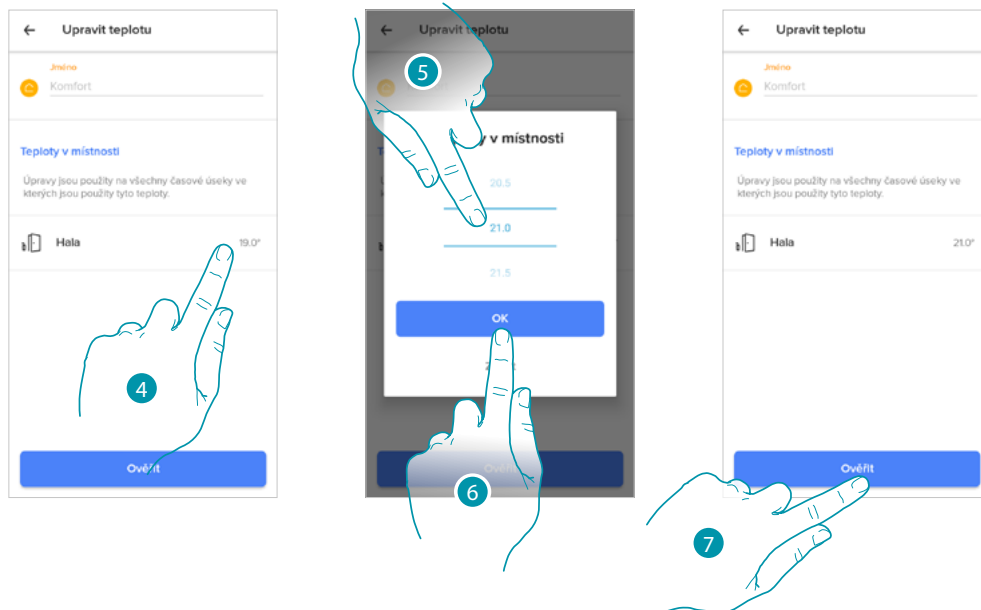

4. Dotkněte se pro zvolení teploty set-pointu
5. Procházejte pro zvolení požadované teploty
6. Dotkněte se pro potvrzení
7. Dotkněte se pro potvrzení změněného set-pointu

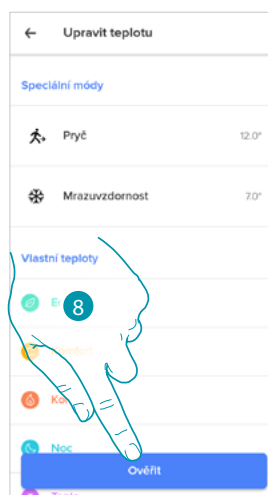

8. Dotkněte se pro potvrzení změny set-pointu

### Odstranění set-pointu

Tato funkce Vám umožní odstranit vytvořený set-point.

**Pozn.:** nemůžete odstranit defaultní set-pointy (Komfort/Komfort + /Eko/Noc).

**Pozn.:** aby bylo možné set-point odstranit, nesmí se objevovat uvnitř nějakého programování. V případě, že se set-point, který chcete odstranit, objevuje v nějakém programování, systém Vám nedovolí jej odstranit, dokud jej neodstraníte z programování jednotlivých dnů.

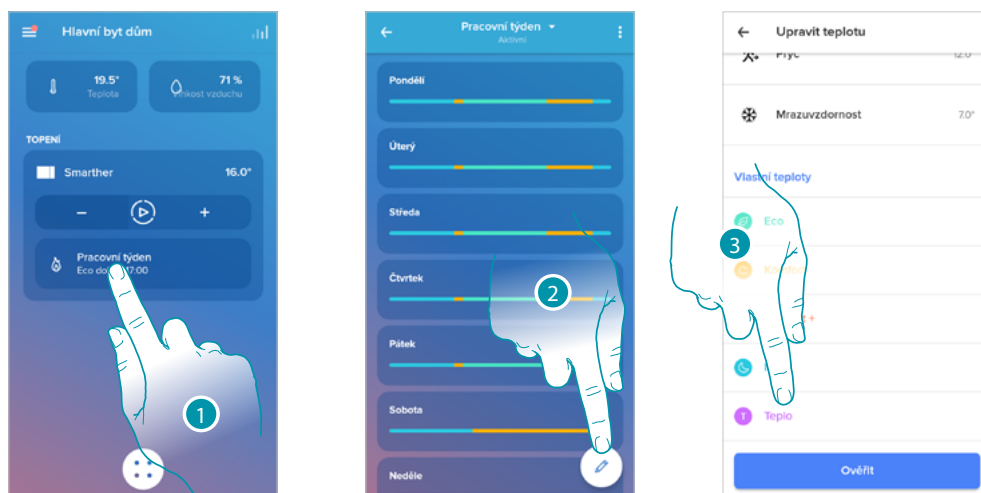

1. Dotkněte se pro vstup do sekce programování
2. Dotkněte se pro zobrazení všech set-pointů k dispozici pro zvolené programování
3. Zvolte set-point, který chcete odstranit

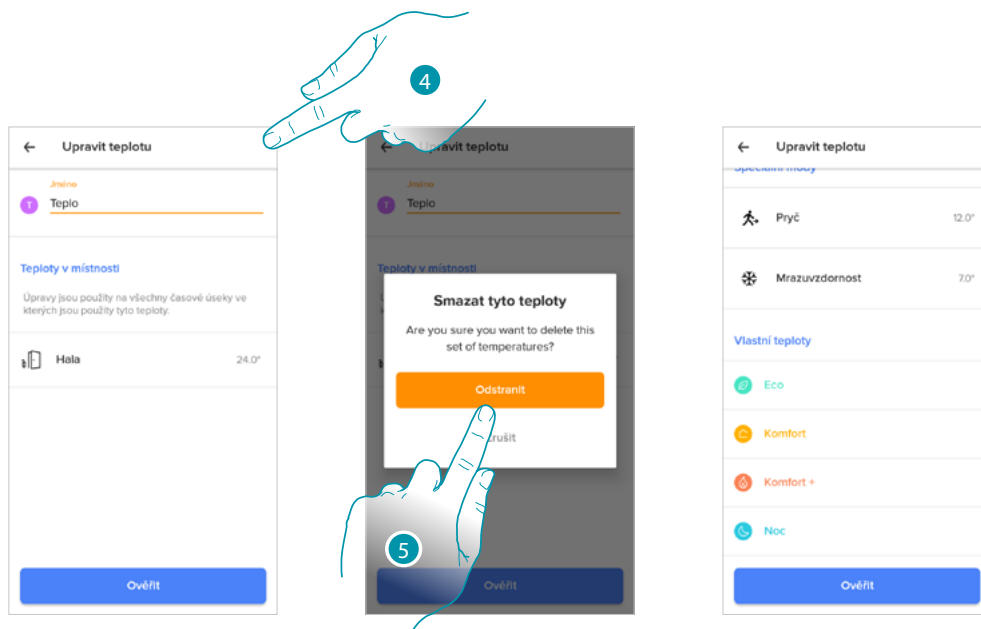

4. Dotkněte se pro definitivní odstranění set-pointu
5. Dotkněte se pro potvrzení



### Příklad vytvoření nového programování z již existujícího

Programování je možné měnit a svobodně definovat nejrůznější parametry, které programování tvoří (úroveň teploty, časové intervaly a dny aplikace).

Podívejme se tedy, jak změnit existující programování tak, aby splňovalo následující nastavení:

- nepřítomnost doma po dobu jednoho týdne;
  - změna profilu ve středu kvůli příchodu pomocnice v domácnosti;
  - zaručení optimální teploty při návratu.
1. od neděle 00:00 hodin do středy 14:00 hodin musí být teplota nastavena na set-point „Eko“ (16°)
  2. od středy 14:00 hodin do středy 18:00 hodin musí být teplota nastavena na set-point „Komfort“ (19°)
  3. od středy 18:00 hodin do pátku 23:45 hodin musí být teplota nastavena na set-point „Eko“ (16°)
  4. teplota v sobotu se řídí existujícím programováním

**Pozn.:** Smarther aktualizuje svůj vnitřní čas s NTP serverem jednou za den.

Tento postup vyžaduje, aby Smarther v okamžiku žádosti byl připojený k elektrické síti a aby byla funkční internetová síť.

V případě, že dojde k výpadku napájení, Smarther pomocí vnitřní baterie udrží čas po dobu jednoho dne, po tomto limitu a jakmile to bude možné, Smarther obnoví údaje o hodinách ze serveru NTP.

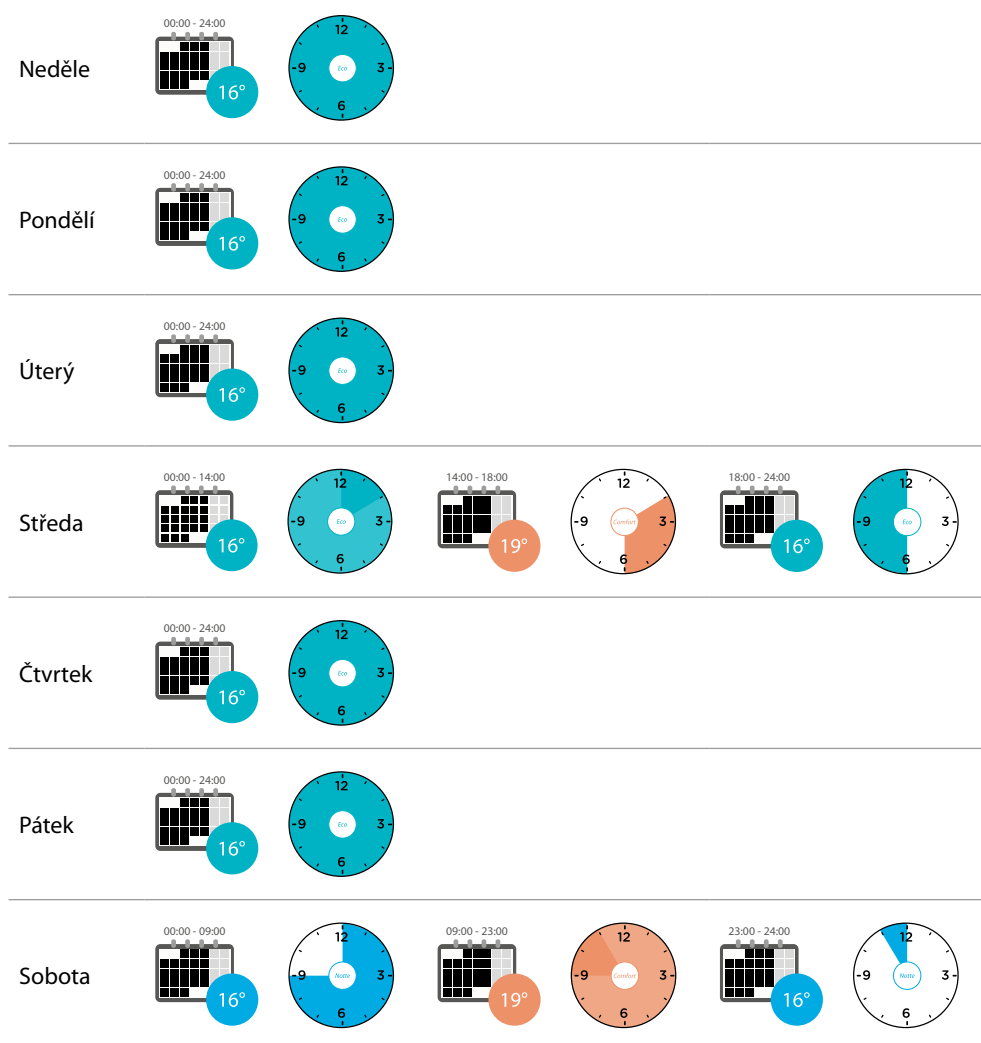

Chcete-li vytvořit nové programování, které splňuje výše popsané podmínky, **duplikujte** existující programování a poté jej přizpůsobte:

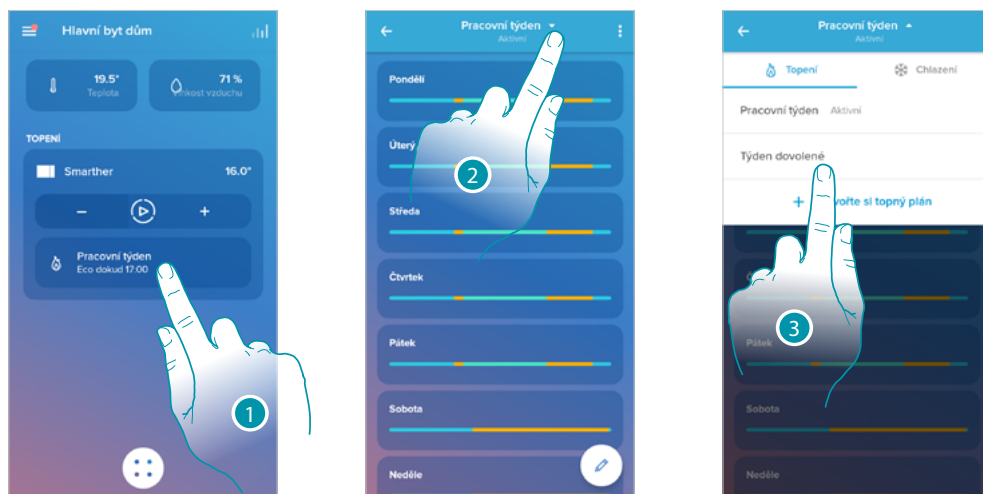

1. Dotkněte se pro vstup do sekce programování
2. Dotkněte se pro zvolení programování, které chcete změnit
3. Zvolte programování, které chcete změnit

**1. Nastavení teploty od neděle 00:00 hodin do středy 14:00 hodin na set-point „Eko“ (16°)**

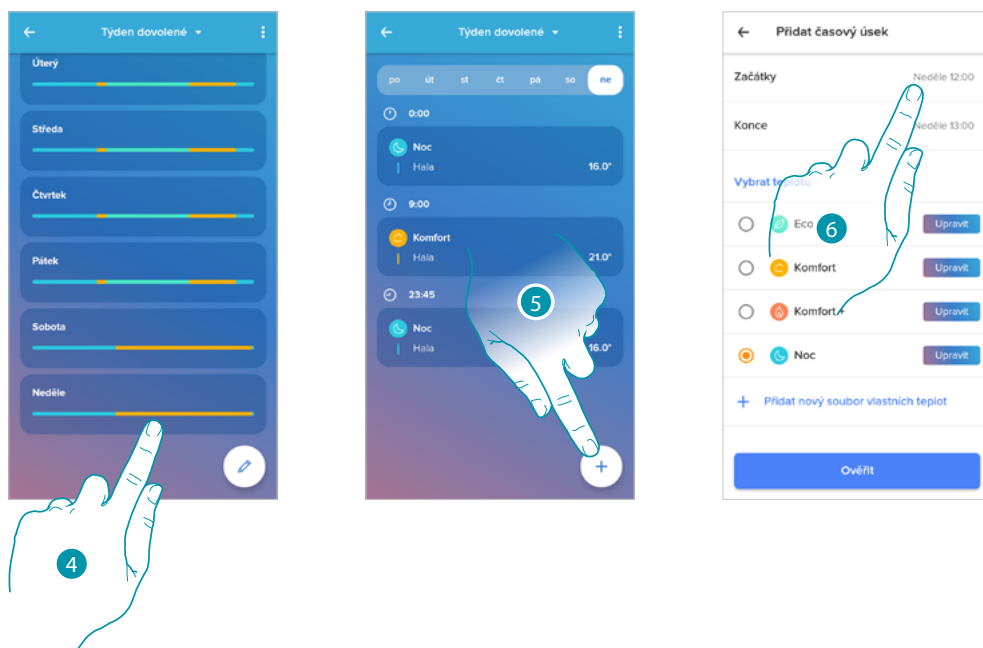

4. Dotkněte se dne v týdnu
5. Dotkněte se **+** pro vložení hodiny začátku a konce prvního intervalu\*
6. Dotkněte se pro zvolení hodiny začátku intervalu

**\*Pozn.:** do jednoho programování můžete vložit maximálně 8 intervalů

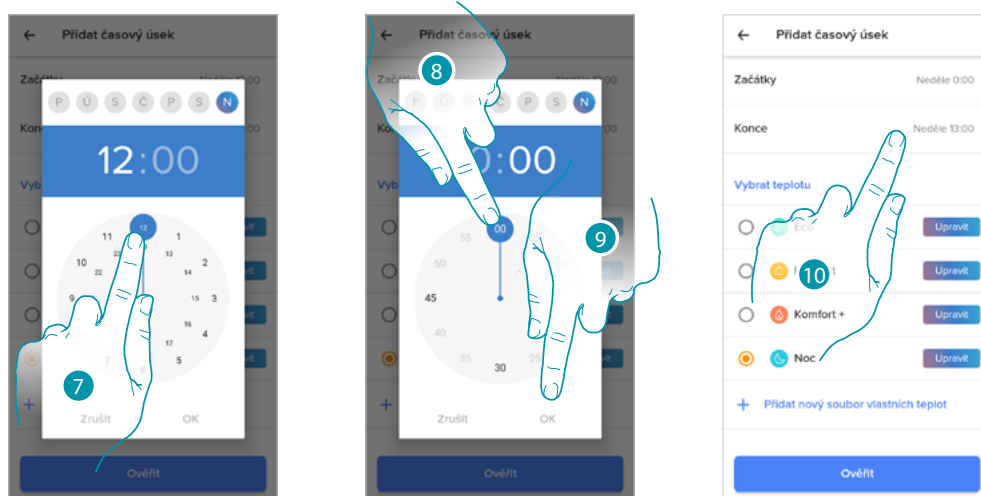

7. Zvolte hodinu začátku intervalu
8. Zvolte minuty začátku intervalu
9. Dotkněte se pro potvrzení
10. Dotkněte se pro zvolení dne a hodiny konce intervalu

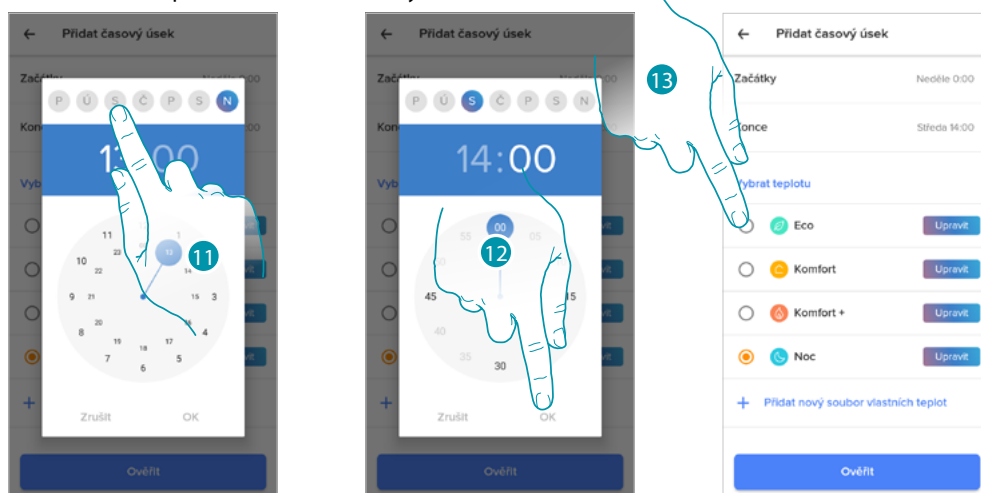

11. Zvolte den konce intervalu
12. Zvolte hodinu a minuty konce intervalu a potvrďte
13. Zvolte set-point teploty, který chcete používat pro právě vytvořené dny a časy

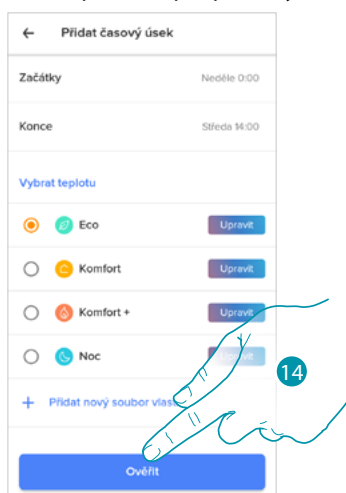

14. Dotkněte se pro potvrzení

**2. Nastavení teploty od středy 14:00 hodin do středy 18:00 hodin na set-point „Komfort“ (19°)**

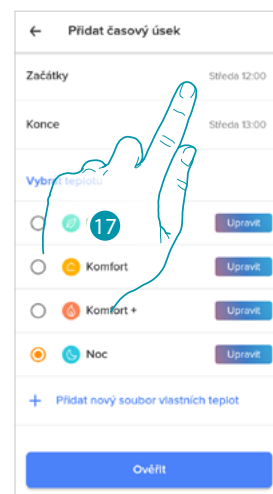
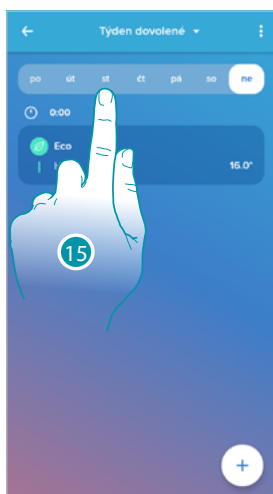

15. Zvolte den v týdnu, kdy je přítomna pomocnice v domácnosti

16. Dotkněte se (+) pro vložení hodiny začátku a konce druhého intervalu

17. Dotkněte se pro zvolení hodiny začátku intervalu

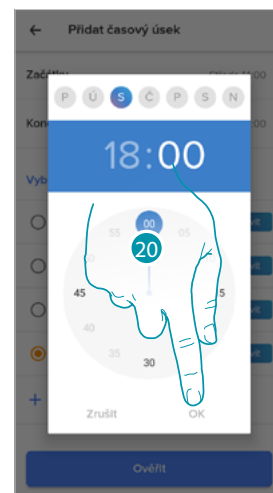
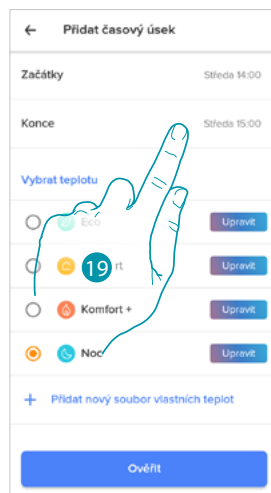
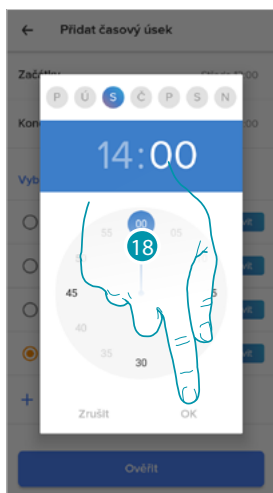

18. Zvolte hodinu a minuty začátku intervalu a potvrďte

19. Dotkněte se pro zvolení hodiny konce intervalu

20. Zvolte hodinu a minuty konce intervalu a potvrďte

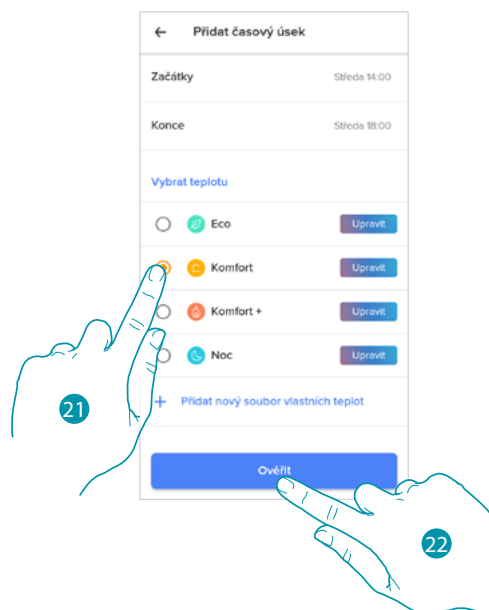

21. Zvolte set-point teploty, který chcete používat pro právě vytvořené dny a časy
22. Dotkněte se pro potvrzení

**3. Nastavení teploty od středy 18:00 hodin do pátku 23:45 hodin na set-point „Eko“ (16°)**

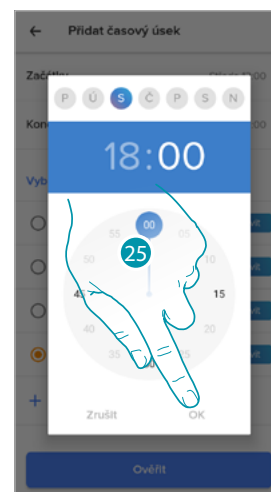
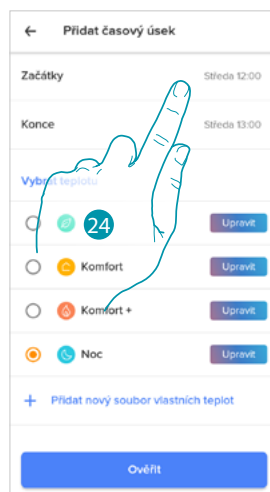
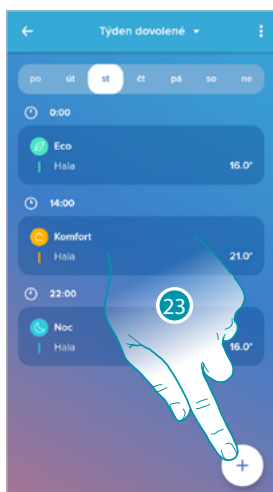

23. Dotkněte se **+** pro vložení hodiny začátku a konce třetího intervalu
24. Dotkněte se pro zvolení hodiny začátku intervalu
25. Zvolte hodinu a minuty začátku intervalu a potvrďte

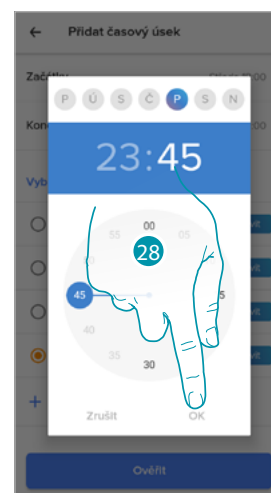
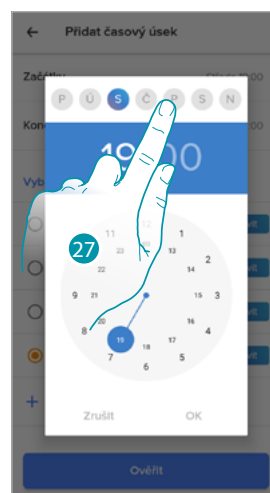
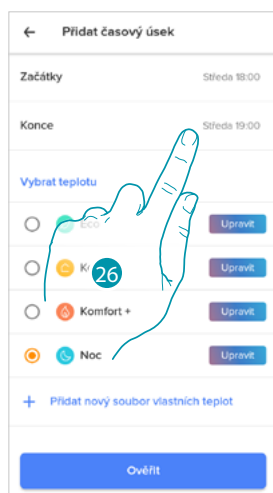

26. Dotkněte se pro zvolení dne a hodiny konce intervalu

27. Zvolte den konce intervalu

28. Zvolte hodinu a minutu konce intervalu a potvrďte

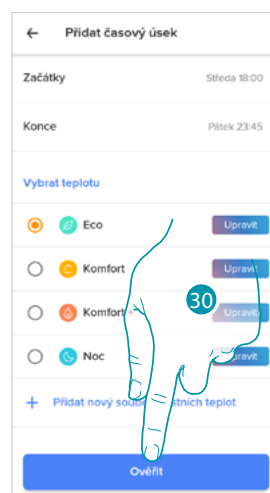
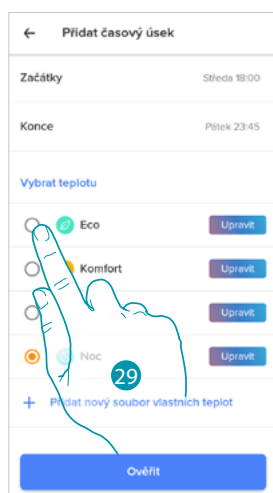

29. Zvolte set-point teploty, který chcete používat pro právě vytvořené dny a časy

30. Dotkněte se pro potvrzení

31. Dotkněte se pro zobrazení vytvořeného týdne

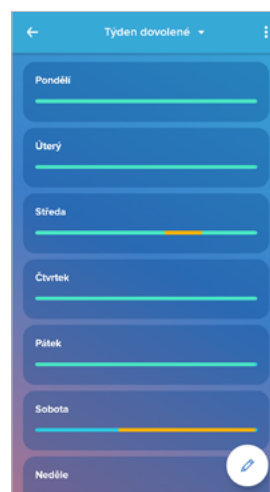

## Tepelný komfort

V této sekci můžete nastavit defaultní dobu, v níž zůstane aktivní manuální nastavení teploty, a můžete aktivovat funkci samoadaptivního předpovídání času potřebného k dosažení určité teploty v určitém čase.

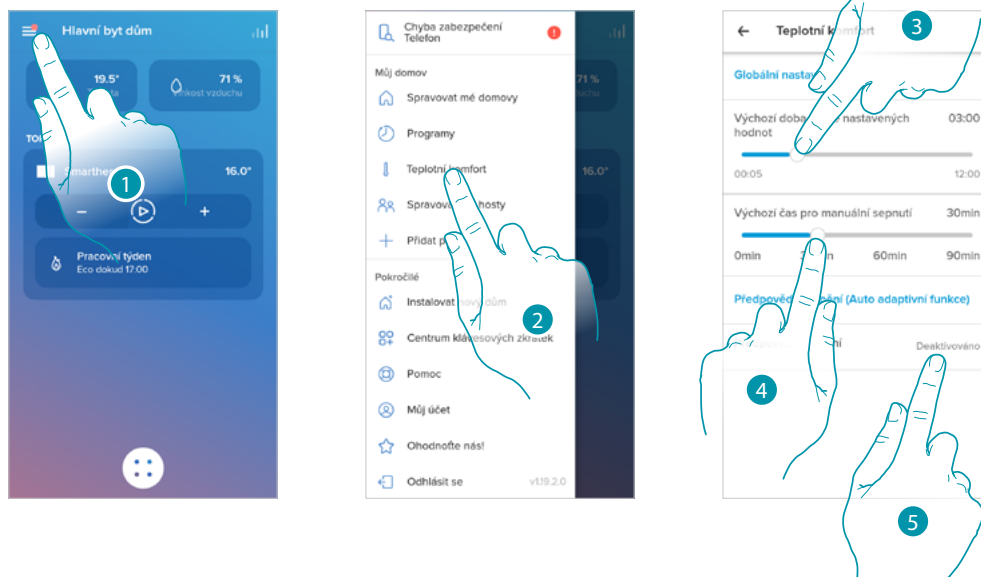

1. Dotkněte se pro otevření menu nastavení
2. Dotkněte se pro vstup na stránku Tepelný komfort
3. Procházejte pro nastavení defaultní doby, po kterou zůstane aktivní manuální nastavení teploty.
4. Procházejte pro nastavení defaultní doby trvání funkce boost.
5. Dotkněte se pro přístup k funkci, která automaticky předvídá, v jakém čase bude dosaženo teploty, kterou jste naprogramovali..



6. Dotkněte se pro aktivaci funkce. Defaultně spustí systém 30' před nastavenou hodinou, poté na základě různých parametrů prostředí vypočítá správnou hodnotu. V konečném výsledku budete mít hodnotu teploty nastavenou přesně v naprogramovaném čase.
7. Dotkněte se pro potvrzení

## Graf

V této sekci je možné zobrazovat grafy zapínání a vypínání Smartheru a termostatických ventilů Netatmo.

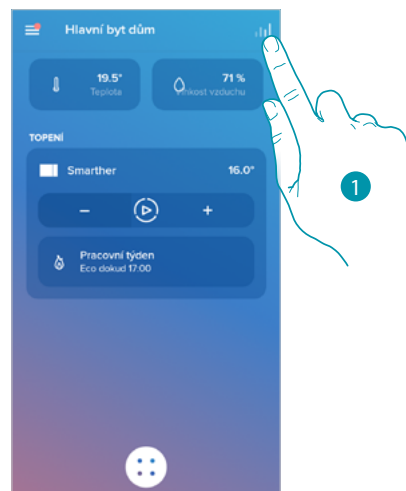

1. Dotkněte se pro vstup na stránku grafů

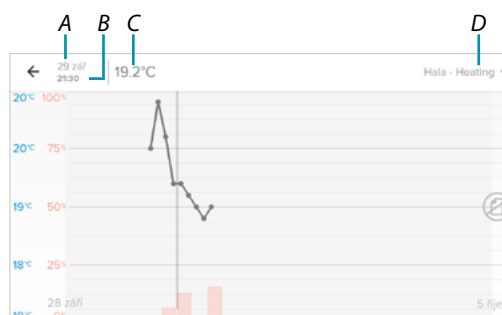

- A Den
- B Hodina
- C Set-point
- D Volba místnosti a teploty/vlhkosti



## Řízení mých hostů

V této sekci můžete zobrazovat uživatele, kteří mohou komunikovat s Vaším Smarterem, zvat nové nebo je případně odstraňovat (nebude odstraněn uživatel, ale jeho možnost komunikovat s tímto Smarterem).

**Pozn.:** pokud je uvnitř Home + Control přítomno více připojených zařízení, přizvání uživatelé budou mít možnost komunikovat se všemi.

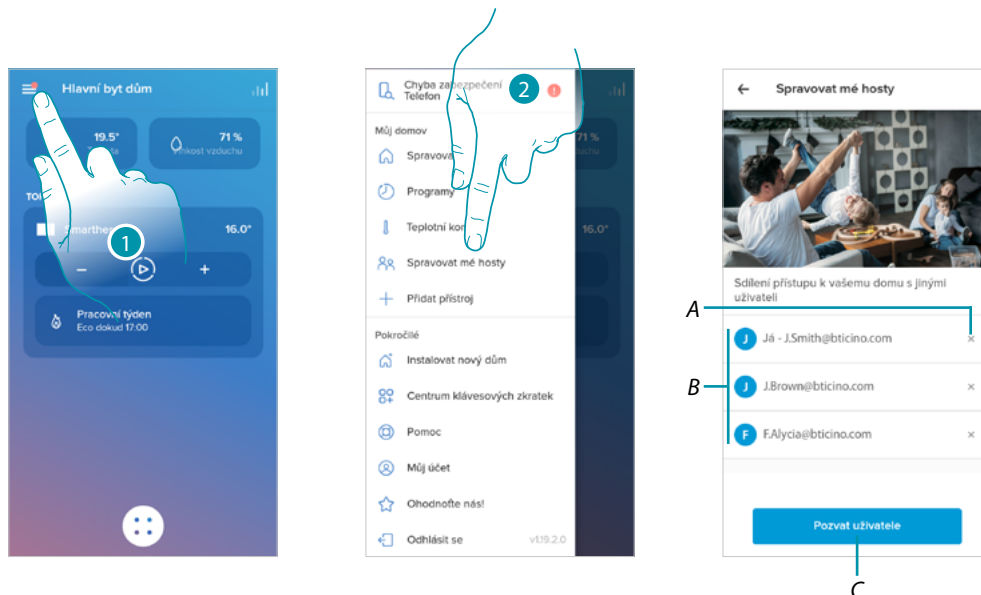

1. Dotkněte se pro otevření menu nastavení
2. Dotkněte se pro vstup na stránku řízení hostů

A [Smazat uživatele](#)

B [Seznam uživatelů](#)

C [Přizvání uživatele](#)

### Přivání uživatele

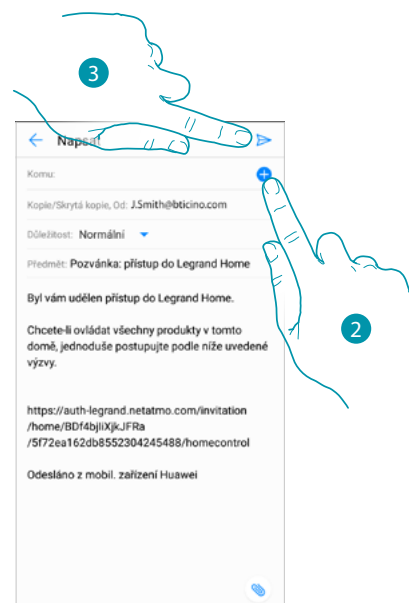
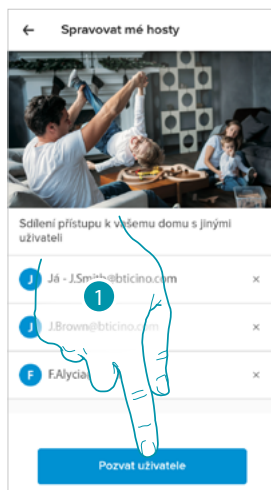

1. Dotkněte se, abyste přiváli jednu nebo více osob k ovládání Vašich domácích zařízení
2. Dotkněte se pro přidání kontaktu přes adresář Vašeho smartphonu nebo napište e-mailovou adresu

**Pozn.:** kontakt uložený v adresáři musí obsahovat e-mailovou adresu

3. Dotkněte se pro potvrzení přivání

Poté, co host přijme pozvání, zaregistruje se a provede login do App, uvidíte jej v seznamu povolených uživatelů.

### Smazat uživatele

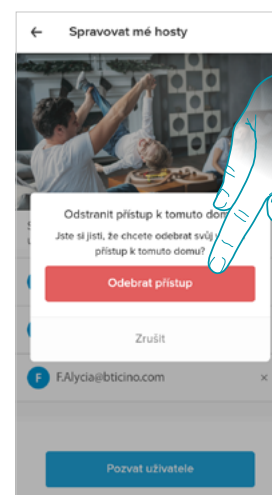
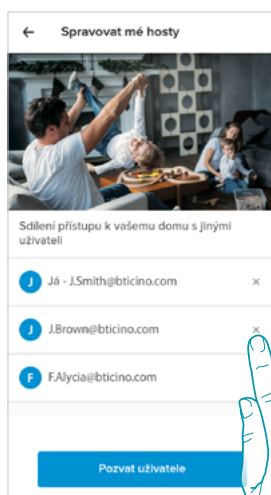

1. Dotkněte se pro odstranění uživatele
2. Dotkněte se pro potvrzení, uživatel nyní nemá již možnost ovládat Smarter.

### Přidat zařízení k tomuto domu/bytu

V této sekci můžete přidat připojená zařízení.

Tato procedura je nutná jak v případě, když chcete přidat nové zařízení, tak v případě, když potřebujete vyměnit nějaké již existující zařízení

**Pozn.:** níže popsaná procedura je platná pouze pro přidání nebo výměnu Smartheru.

Pro přidání nebo výměnu ostatních připojených zařízení se řiďte speciálními příručkami

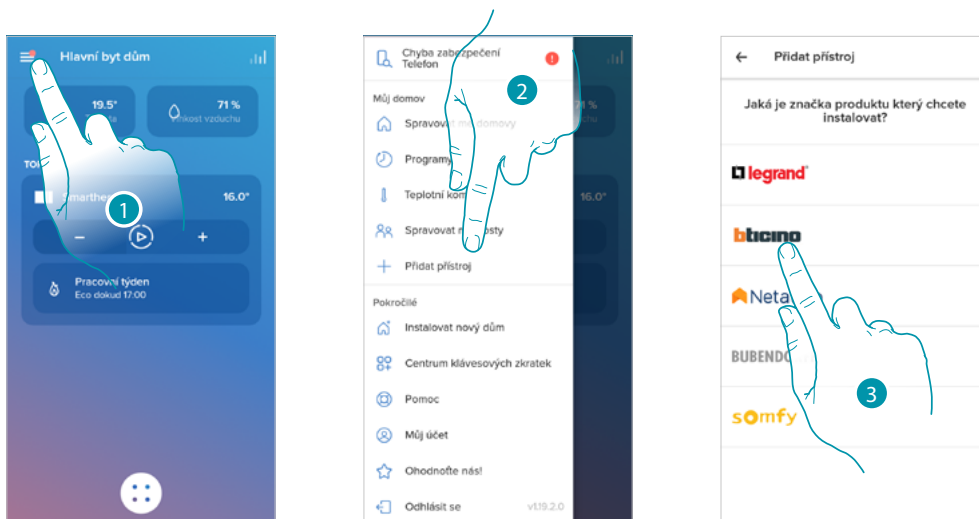

1. Dotkněte se pro otevření menu nastavení
2. Dotkněte se pro přidání zařízení do Vašeho domu/bytu
3. Dotkněte se pro zvolení značky výrobku, který chcete instalovat

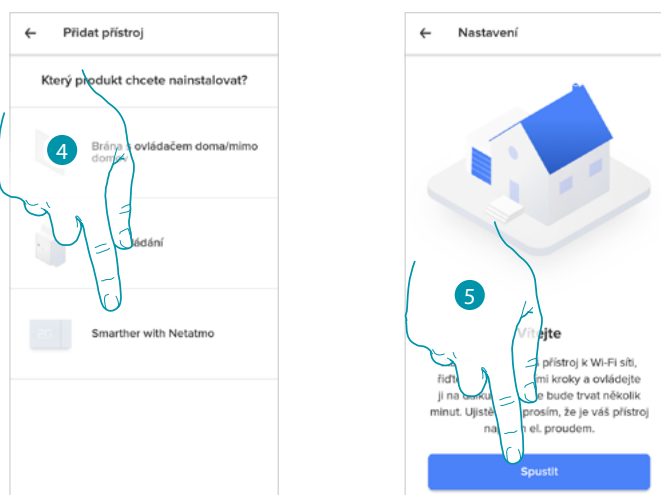

4. Dotkněte se pro zvolení Smartheru
5. Dotkněte se pro zahájení viz [Přiřazení Vašeho Smartheru](#)

### Přidání ventilů do termostatu Smarther

V této sekci můžete přidat termostatické ventily Netatmo nainstalované ve Vašem domě/bytě v kombinaci s termostatem Smarther.

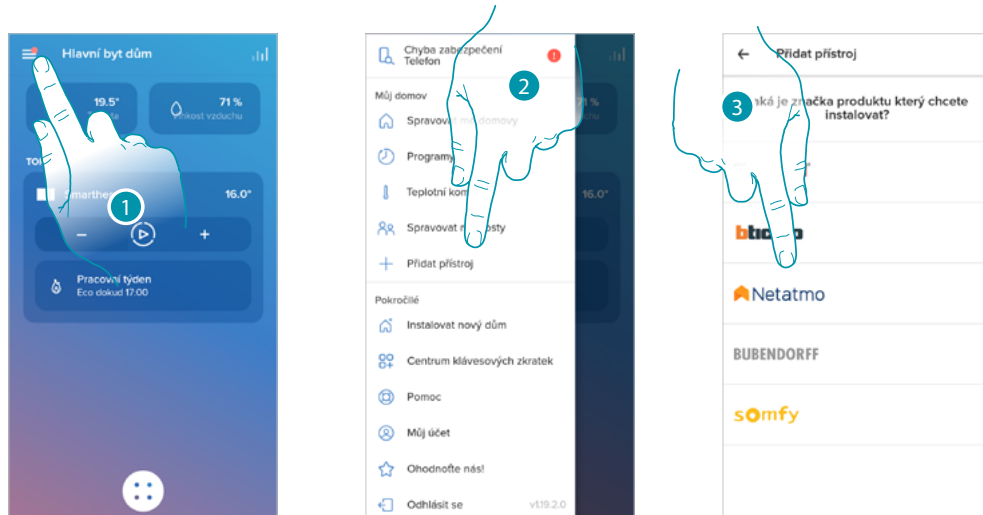

1. Dotkněte se pro otevření menu nastavení
2. Dotkněte se pro přidání zařízení do Vašeho domu/bytu
3. Dotkněte se pro zvolení značky výrobku, který chcete instalovat

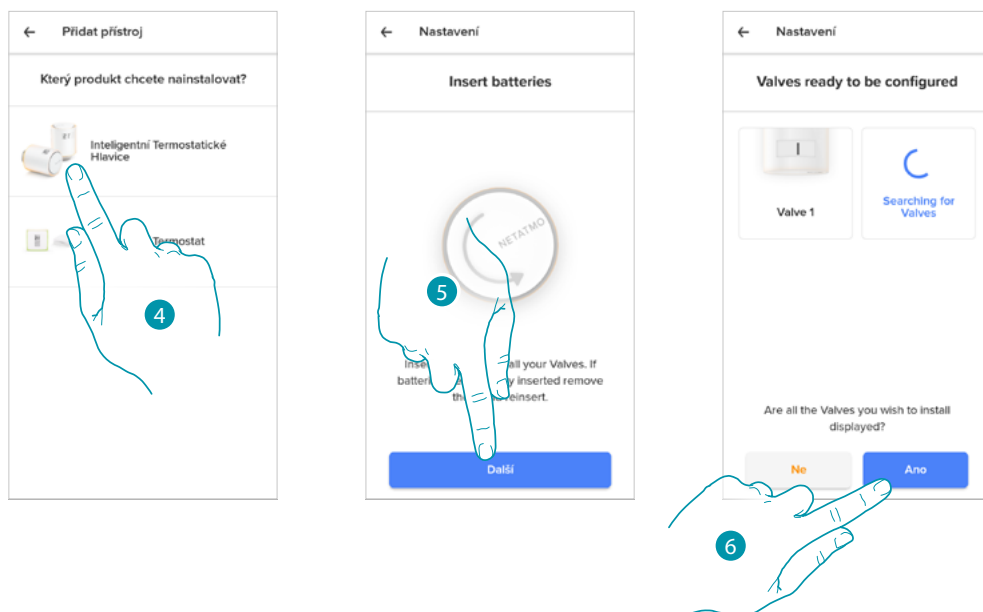

4. Dotkněte se pro zvolení termostatických ventilů Netatmo přiřazených ke Smartheru
5. Vložte baterie do termostatického ventilu Netatmo a dotkněte se pro pokračování  
**Pozn.:** v případě, že ventily nebudou detekovány, vyjměte baterie a znovu je vložte.
6. Dotkněte se pro potvrzení zobrazení všech termostatických ventilů Netatmo nainstalovaných ve Vašem domě/bytě

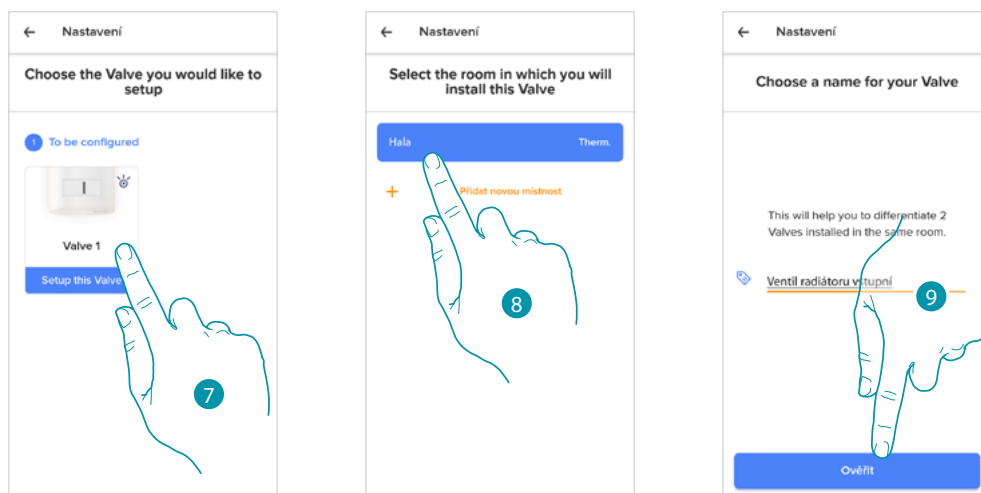

7. Dotkněte se pro instalaci termostatického ventilu Netatmo
8. Zvolte místnost, v níž je přítomný termostatický ventil Netatmo
9. Přizpůsobte název termostatického ventilu Netatmo a dotkněte se pro pokračování

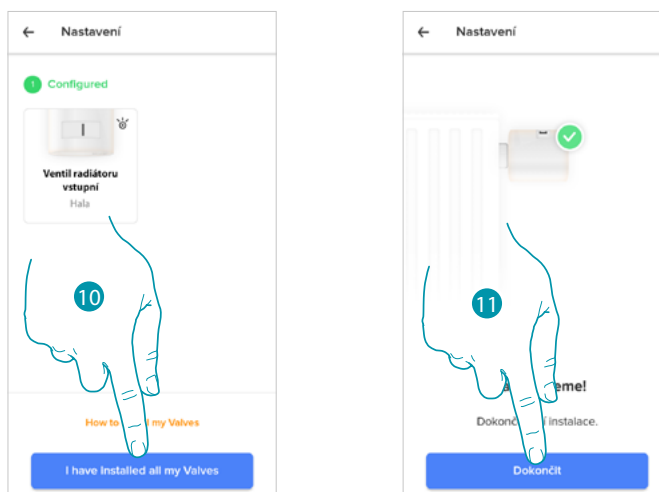

10. Instalujte ventil na radiátor podle příručky Netatmo, poté se dotkněte pro potvrzení
11. Dotkněte se pro ukončení instalace termostatického ventilu Netatmo

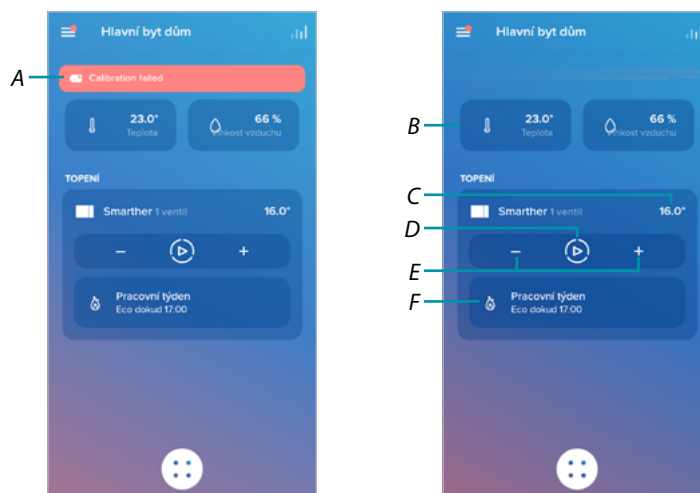

A Pokud se kalibrace neprovedla dobře, objeví se upozorňovací zpráva. Je možné provést kalibraci v [sekcí nastavení ventilu](#), nebo počkat několik minut na automatickou kalibraci.

B Naměřená teplota

C Nastavená teplota

D Nastavení [Funkce Boost](#)

E Nastavení [Teploty](#)

F Otevře sekci [programování](#) kde můžete řídit programování pro celý dům/byt

Můžete měnit některé parametry ventilu Netatmo v sekci [nastavení ventilů Netatmo](#)

## Instalace nového domu/bytu

Tato funkce Vám umožňuje nainstalovat nový dům/byt přiřazený k Vašemu účtu (např. dům/byt v horách)

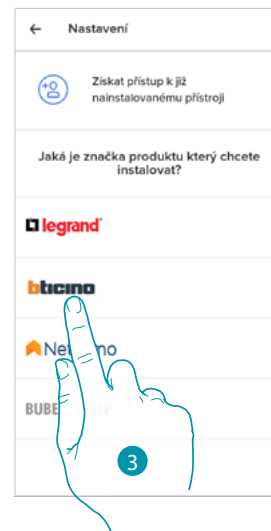
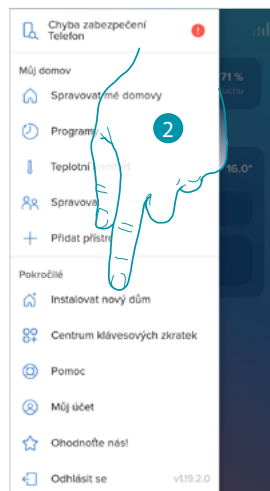

1. Dotkněte se pro otevření menu nastavení
2. Dotkněte se pro instalaci nového domu/bytu
3. Dotkněte se pro zvolení značky výrobku, který chcete instalovat

Po nainstalování nového domu/bytu bude možné zvolit, jaký dům/byt zobrazit a ovládat

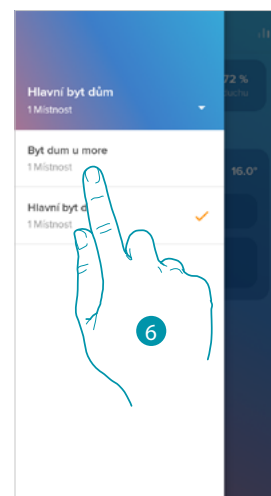
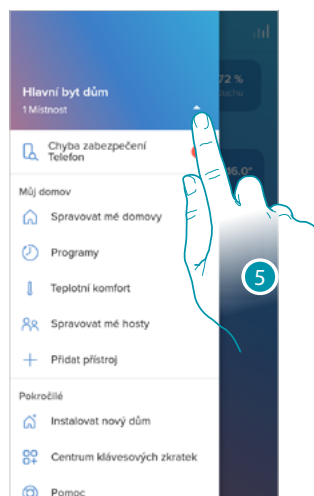
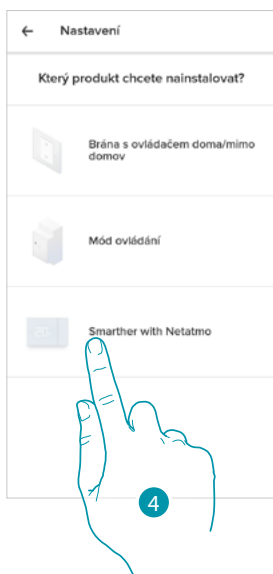

4. Dotkněte se pro zvolení Smartheru a proveďte proceduru popsanou v odstavci [Přiřazení Vašeho Smartheru](#)
4. Dotkněte se pro zobrazení domů/bytů k dispozici
5. Dotkněte se pro zvolení domu/bytu, který chcete zobrazit a řídit

### Rychlé volby

V této sekci můžete na Home page svého smartphonu přidat různé přednastavené rychlé volby na ovládání Vašeho Smarteru

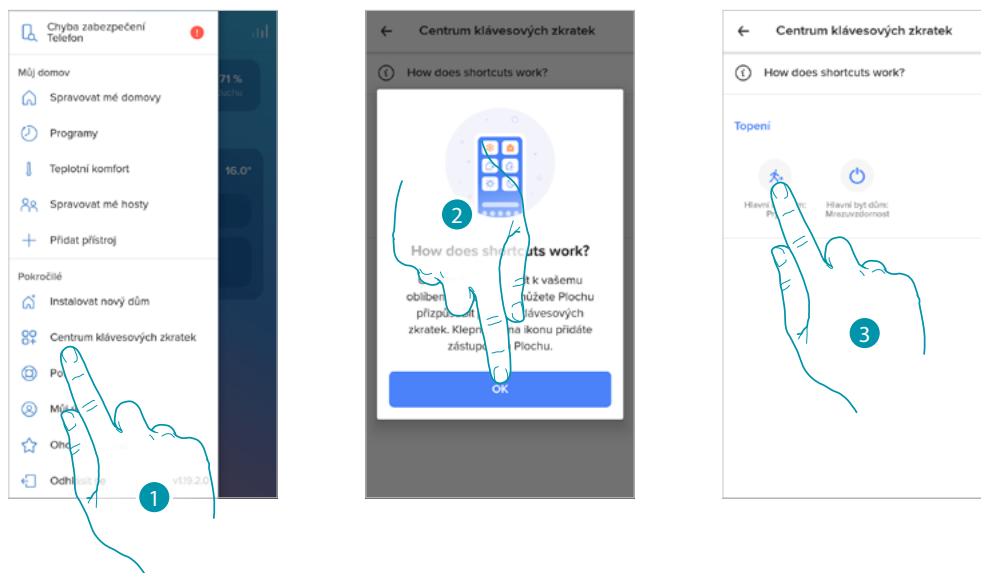

1. Dotkněte se pro vstup do sekce rychlých voleb
2. Dotkněte se pro zahájení konfigurace rychlých voleb
3. Zvolte typ rychlé volby, kterou chcete přidat na Home page Vašeho smartphonu

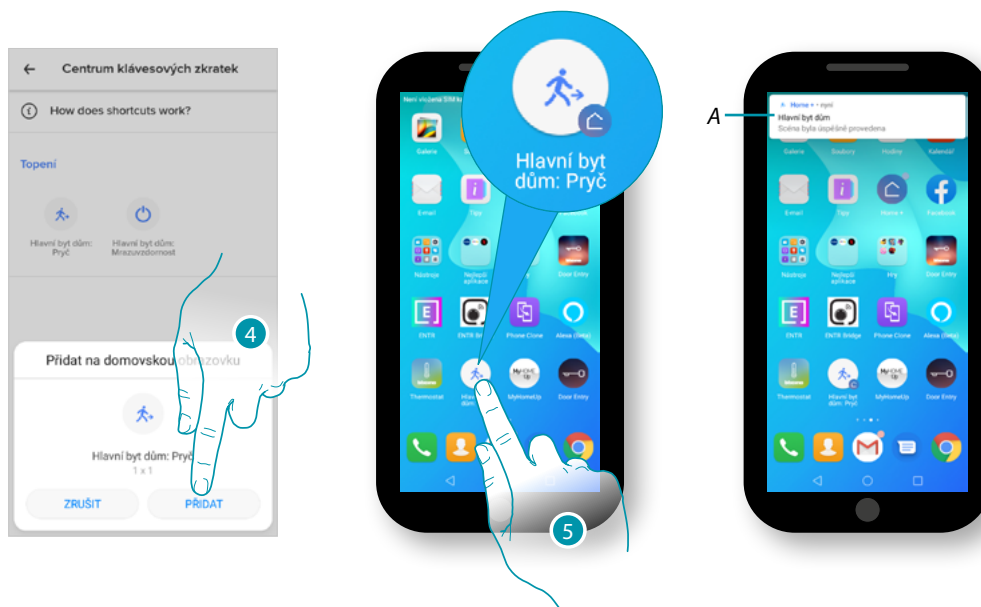

4. Dotkněte se pro přidání rychlé volby na Home page
5. Dotkněte se pro aktivaci rychlé volby
- A. Oznámení Vás bude informovat o provedení aktivace rychlé volby



## Help

V této sekci je možné zobrazovat a vyhledávat odpovědi na nejčastější otázky (FAQ) o používání Home + Control

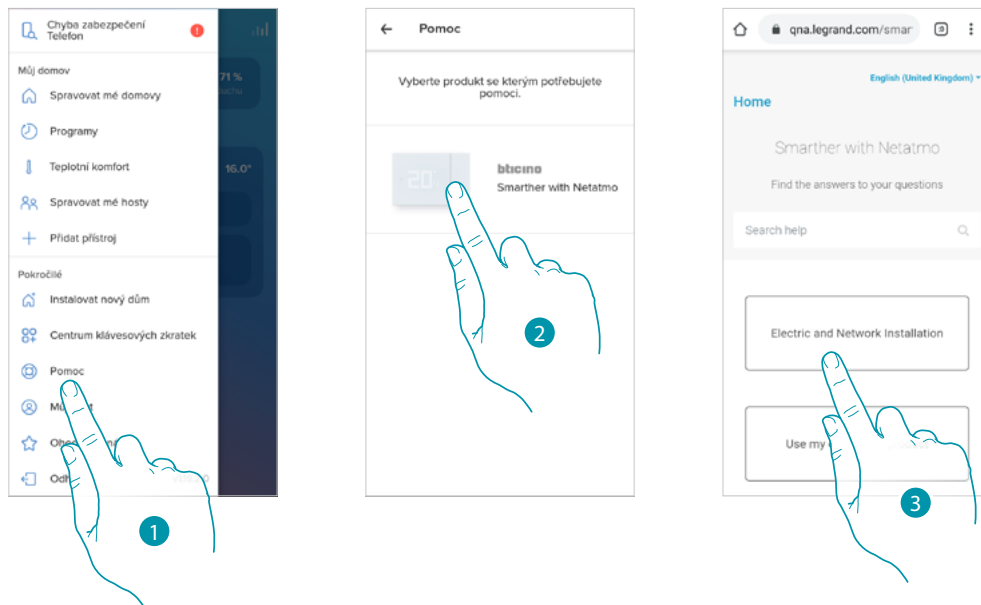

1. Dotkněte se pro vstup do sekce FAQ
2. Dotkněte se pro zvolení zařízení, pro které potřebujete pomoc
3. Zvolte argument, který chcete objasnit

## Můj účet

V této sekci můžete zobrazovat a řídit některé funkce týkající se Vašeho účtu.

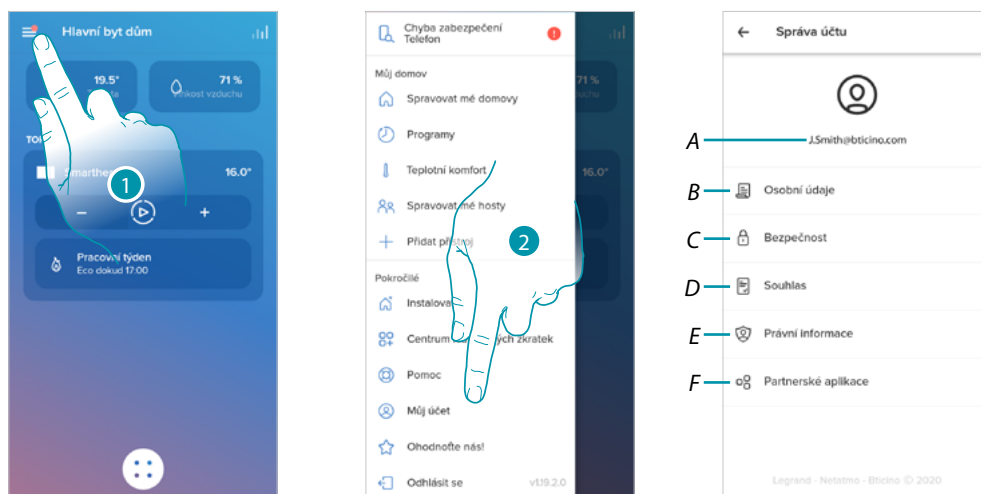

1. Dotkněte se pro otevření menu nastavení
  2. Dotkněte se pro vstup do sekce účtu
- A Login/e-mailová adresa účtu
- B Zobrazuje/modifikuje různé **registrační údaje** Vašeho účtu Legrand
- C Modifikuje některé **parametry týkající se bezpečnosti** Vašeho účtu jako heslo a odpojení od všech zařízení
- D Řídí Vaše **povolení** komunikací a další týkající se osobních údajů
- E Zobrazuje **obchodní podmínky smluv** týkající se App Legrand, které používáte
- F Řídí **App partner**, k níž je připojen Váš účet (např. Google Home atd.)

### Osobní údaje

V této sekci můžete změnit některé údaje účtu, který právě řídí zařízení, nebo jej zaměnit za jiný zaregistrovaný účet Legrand.



- A E-mail/aktuální účet
- B Země bydliště

### E-mail/účet (validujte svůj e-mail/účet)

Chcete-li přijímat komunikace od skupiny Legrand, musíte validovat svoji e-mailovou adresu

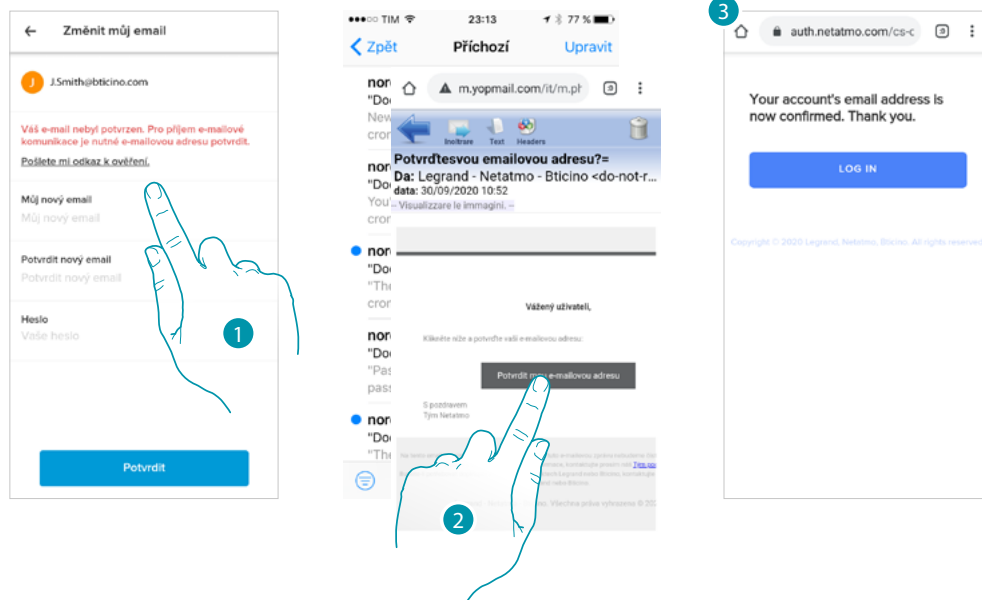

1. Dotkněte se, abyste obdrželi na svůj e-mailový účet odkaz pro validaci
2. Dotkněte se odkazu v e-mailu, který Vám zaslal systém
3. Objeví se obrazovka, která potvrdí validaci Vaší e-mailové adresy

### E-mail/účet (změna e-mailu/účtu řízení zařízení)

Pro změnu e-mailové adresy, s níž vstupujete

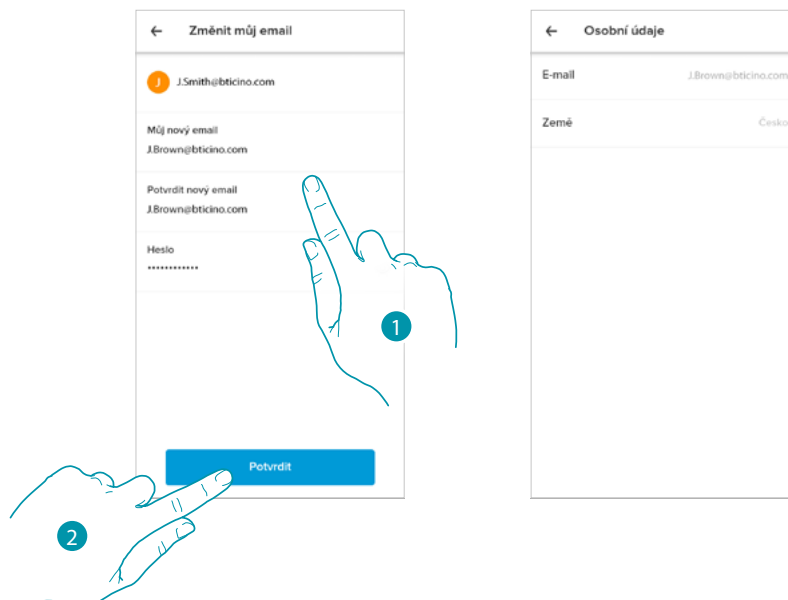

1. Zadejte přihlašovací údaje (e-mail a heslo) nového zaregistrovaného účtu Legrand, který chcete používat pro řízení zařízení
2. Dotkněte se pro potvrzení

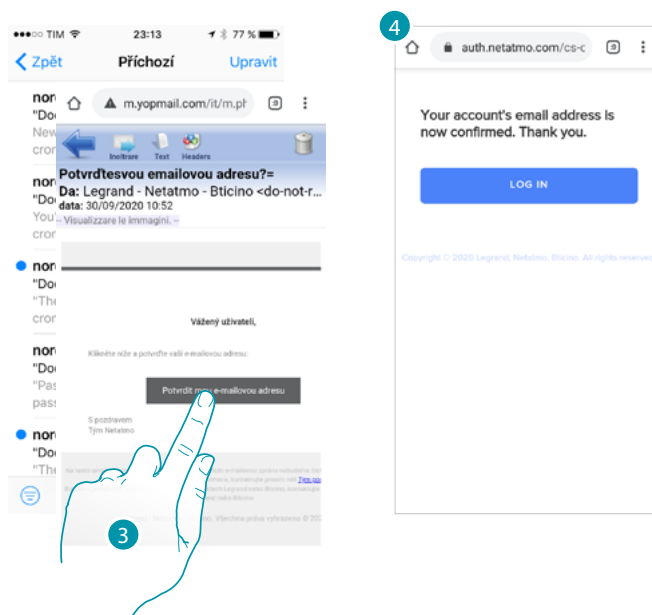

3. Dotkněte se odkazu v e-mailu, který Vám zaslal systém
4. Objeví se obrazovka, která potvrdí validaci Vaší nové e-mailové adresy

**Bezpečnost**

V této sekci můžete změnit heslo svého účtu a odpojit jej od všech zařízení. Odpojení Vašeho účtu od všech zařízení je užitečné v případě ztráty nebo odcizení jednoho ze zařízení.

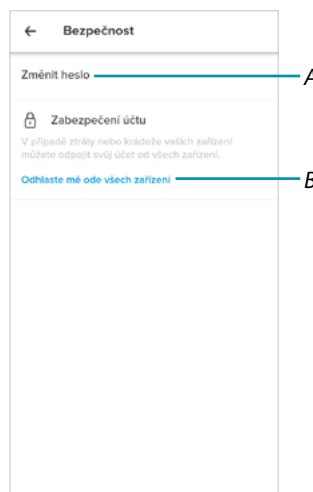

- A Proveďte proceduru modifikace hesla
- B Odpojí od všech zařízení

### Modifikace hesla

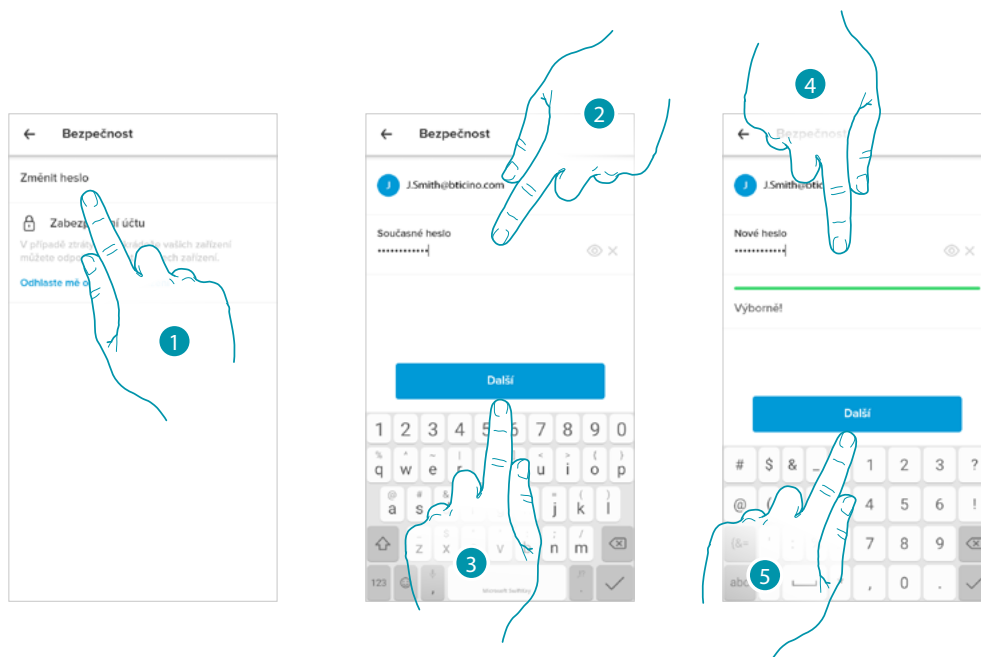

1. Dotkněte se pro modifikaci hesla
2. Zadejte aktuální heslo
3. Dotkněte se pro pokračování
4. Zadejte nové heslo, které musí splňovat následující požadavky:
  - alespoň 8 znaků;
  - alespoň jedno malé písmeno (např. a);
  - alespoň jedno velké písmeno (např. A);
  - alespoň jedno číslo (např. 1);
  - alespoň jeden speciální znak (např. \$);
5. Dotkněte se pro potvrzení

### Odpojení od všech zařízení

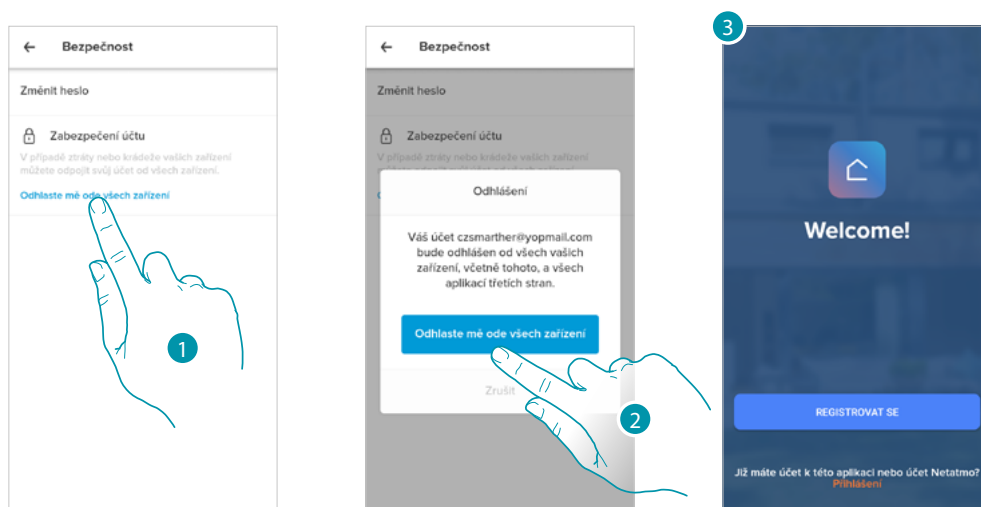

1. Dotkněte se pro aktivaci procedury.
2. Dotkněte se pro odpojení Vašeho účtu od všech zařízení a všech aplikací třetích stran.
3. Automaticky se provede logout z aplikace a objeví se Home Page.

### Oprávnění

V této sekci můžete aktivovat přijímání komunikací od Legrand a sdílení dat o využití aplikace.

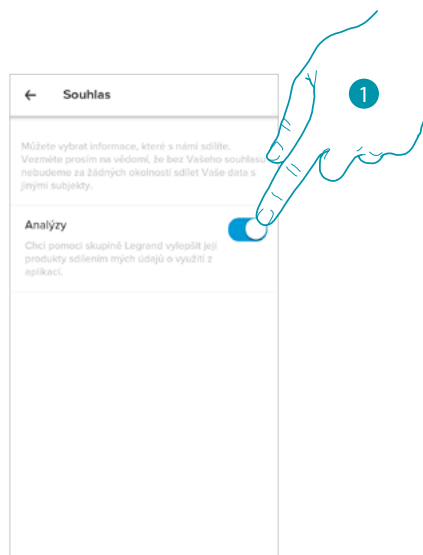

1. Dotkněte se pro aktivaci sdílení dat.

### Právní informace

V této sekci můžete pro každou App, k níž je přiřazen Váš účet Legrand, zobrazovat obchodní podmínky použití a zásady ochrany osobních údajů.

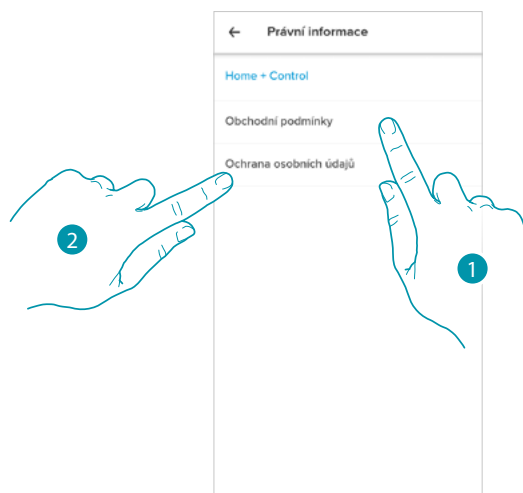

1. Dotkněte se pro zobrazení obchodních podmínek
2. Dotkněte se pro zobrazení zásad ochrany osobních údajů

### **App partner**

V této sekci můžete zobrazovat všechny třetí strany, jimž jste poskytli práva k užívání Vašich připojených zařízení. (např. HOMEKIT, Google Home atd.)

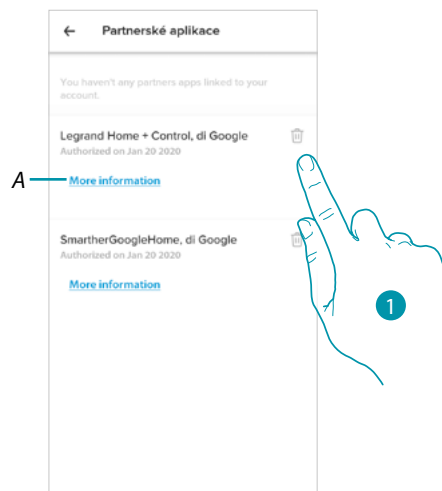

1. Dotkněte se pro odebrání přístupu webovým stránkám nebo App k určitým údajům Vašeho účtu
- A Zobrazuje podrobnější informace o přístupu k Vašemu systému ze strany App partner.

### Vyjádřete své hodnocení!

V této sekci můžete vyjádřit své hodnocení aplikace.

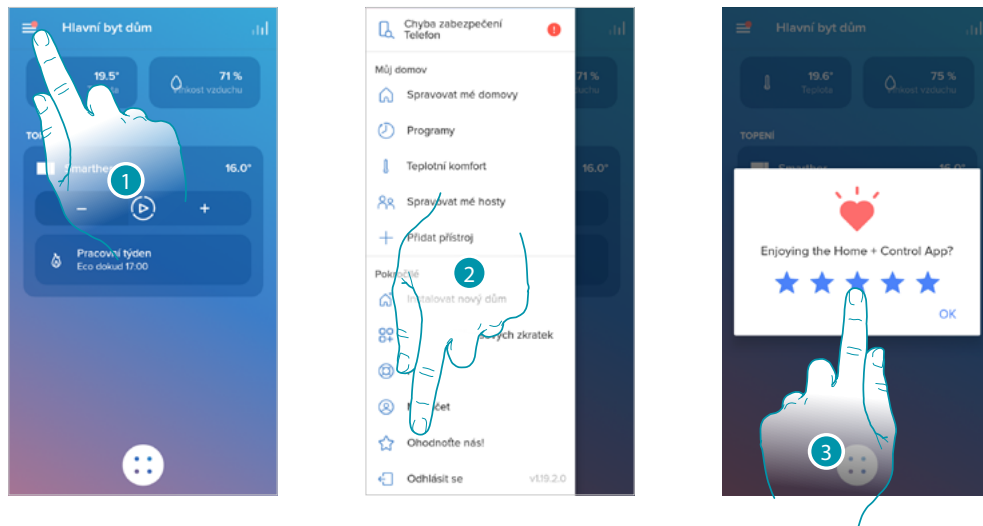

1. Dotkněte se pro otevření menu nastavení
2. Dotkněte se pro provedení hodnocení App
3. Dotkněte se hvězdiček pro vyjádření hodnocení od 1 do 5.

### Vyjděte

V této sekci je možné provést logout z App Home + Control

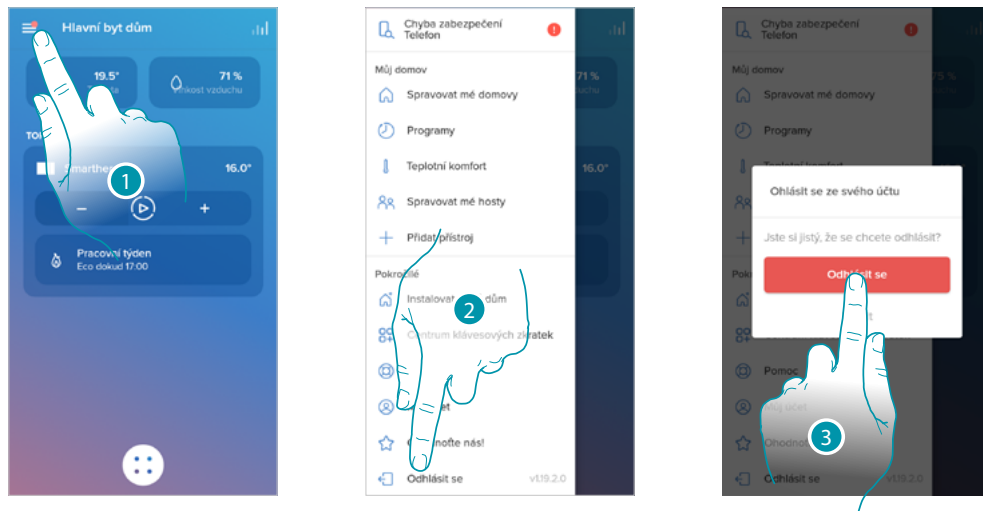

1. Dotkněte se pro otevření menu nastavení
2. Dotkněte se pro opuštění App
3. Dotkněte se pro potvrzení opuštění App, poté se objeví obrazovka login



## Reset

### Reset konfigurace Wi-Fi a nastavení HOMEKIT

Tato akce provede smazání konfigurace Wi-Fi a nastavení HOMEKIT

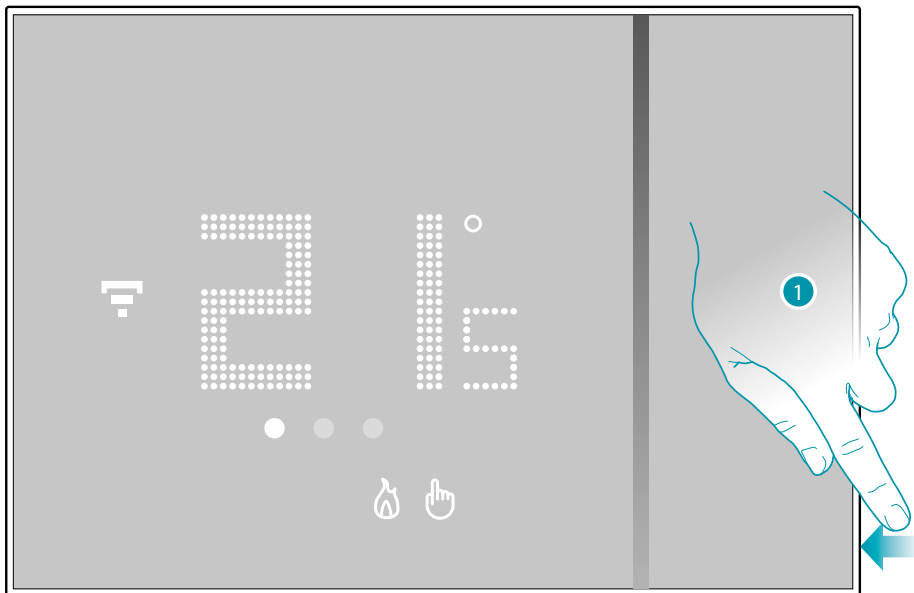

1. Držte stisknuté resetovací tlačítko umístěné na straně Smarteru. Spustí se odpočítávání (cca 5 sekund), na jehož konci uslyšíte potvrzující pípnutí.

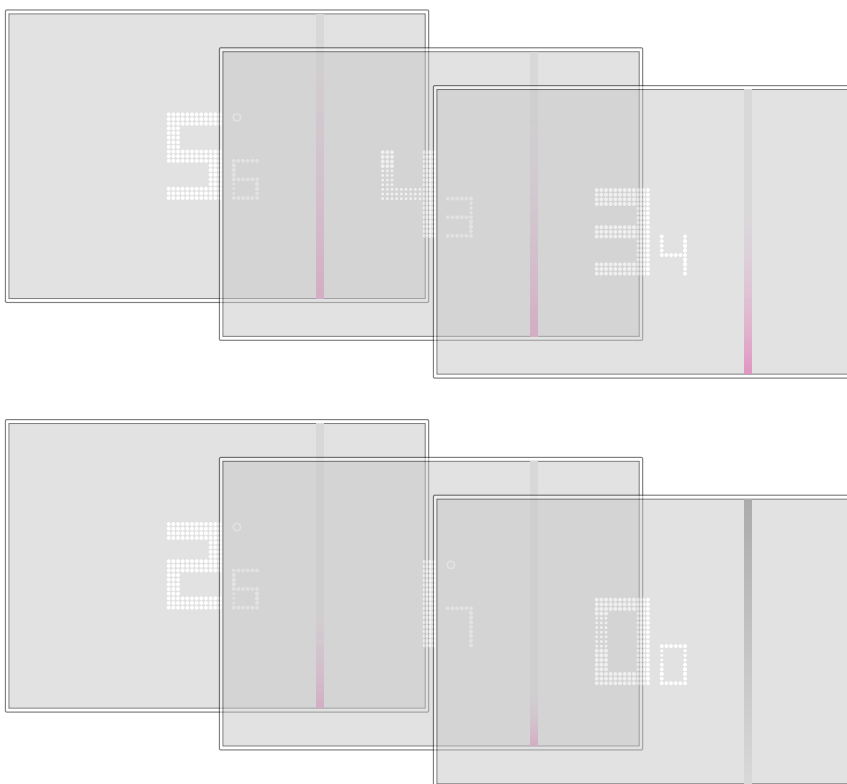

2. Uvolněte resetovací tlačítko.

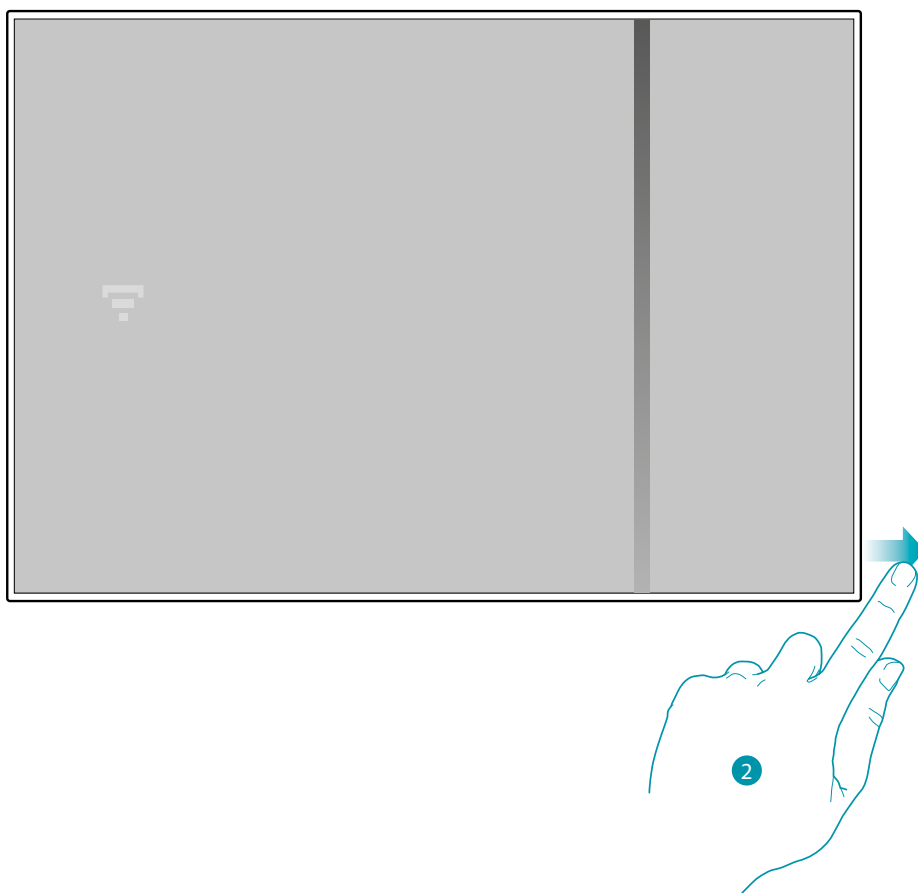

Displej Smartheru zhasne

Po několika sekundách se Smarther znovu rozsvítí, nyní je možné provést přiřazení s App Home + Control pomocí procedury popsané v odstavci [Přiřazení Vašeho Smartheru](#)



### Obnovení továrních nastavení

Tato akce navrátí Smarter do továrního nastavení, všechna programování a přiřazení budou smazána.

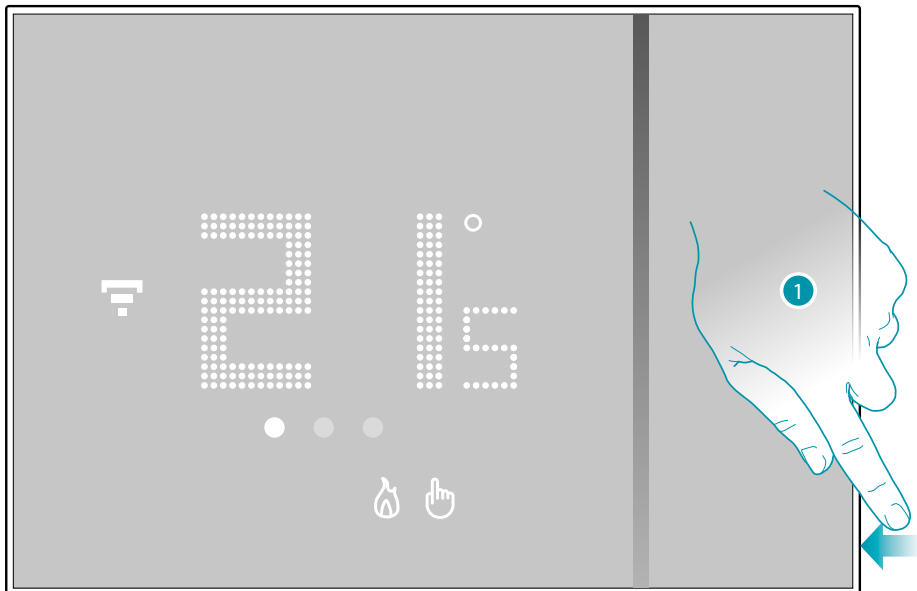

1. Držte stisknuté resetovací tlačítko umístěné na straně Smarteru. Spustí se odpočítávání (cca 5 sekund), na jehož konci uslyšíte potvrzující pípnutí.

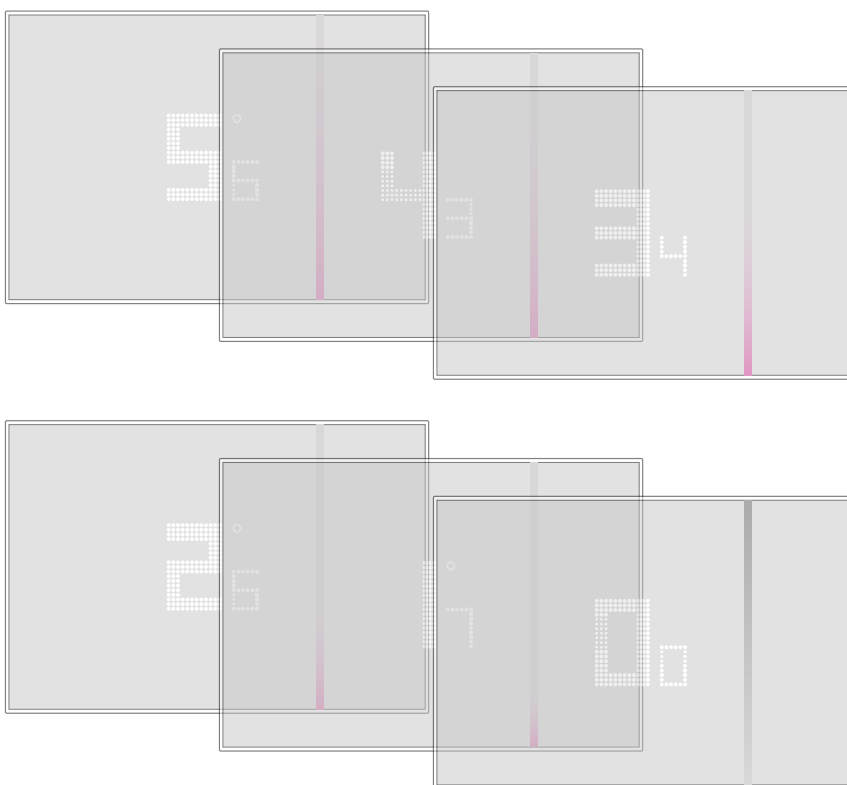

Číslo 0.0 na displeji Smarteru bliká...

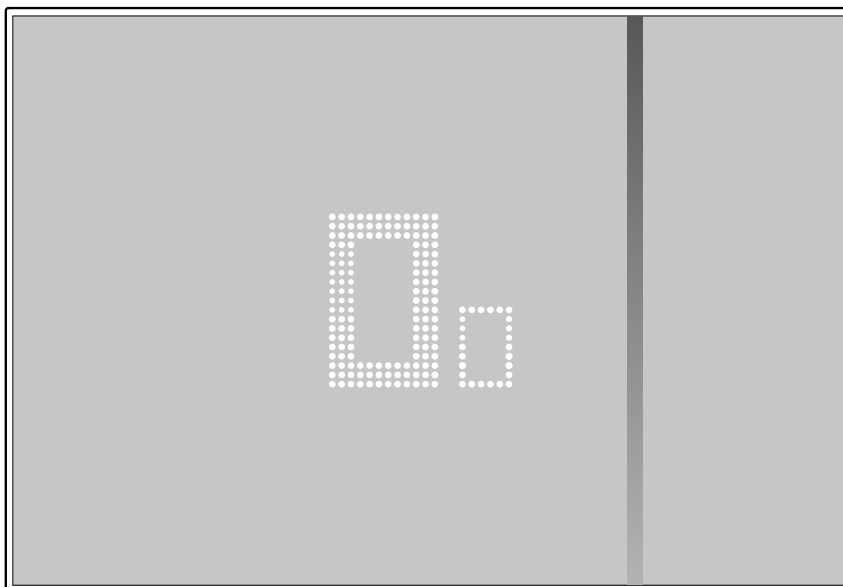

...dokud neuslyšíte dvojí potvrzující pípnutí.

**Pozn.:** v některých případech resetování zařízení může trvat až minutu.

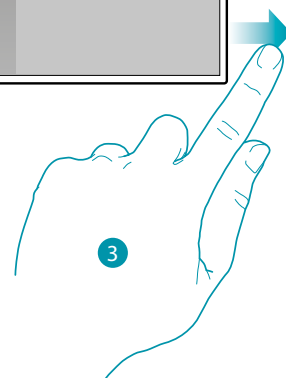

3. Uvolněte resetovací tlačítko.  
Displej Smarteru zhasne

Po několika sekundách se Smarther znovu rozsvítí, nyní je možné provést přiřazení s App Home + Control pomocí procedury popsané v odstavci [Přiřazení Vašeho Smartheru](#)



## Řízení Vašeho Smartheru aplikacemi třetích stran

Integrace s třetími stranami Vám kromě mnoha funkcí Vašeho Smartheru umožní používat i hlasové příkazy:

- 1 můžete zvýšit/snížit teplotu Smartheru, nastavit ho ručně nebo automaticky; požádat o teplotu nastavenou na Smartheru; zapnout/vypnout, nastavit absolutní teplotu.
- 2 můžete vložit výše uvedené příkazy do scény.

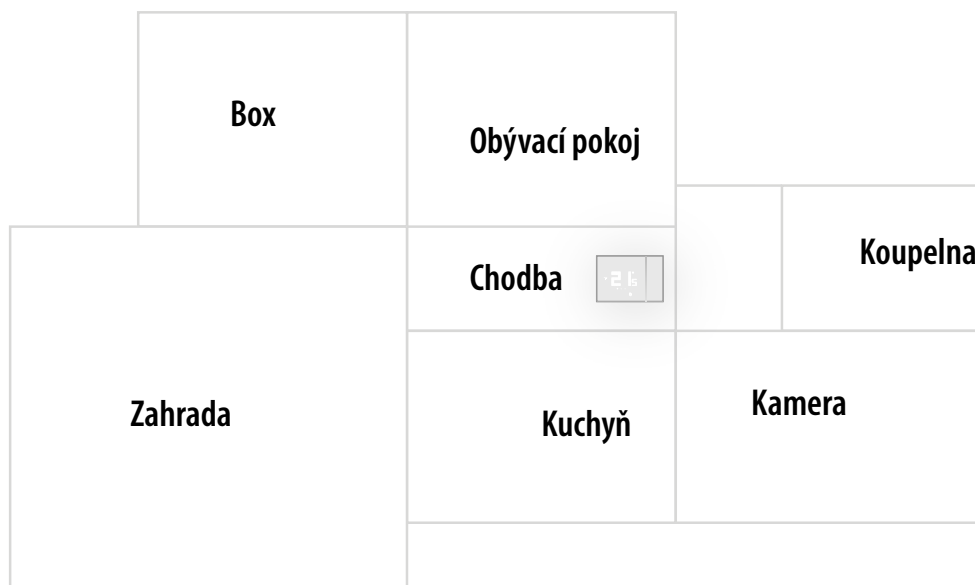
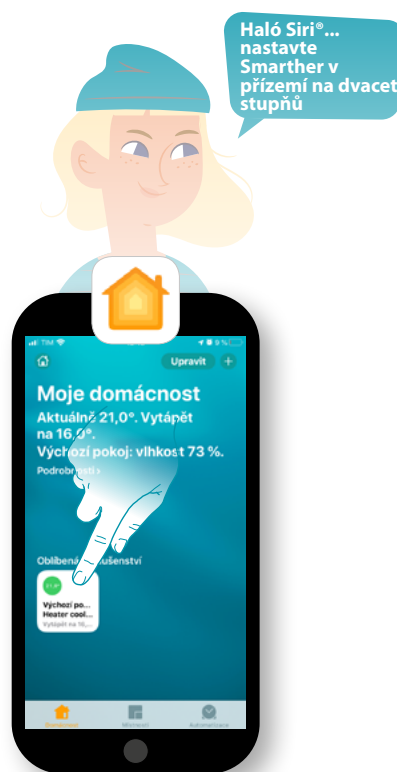

### Ovládání Vašeho Smartheru pomocí HOMEKIT

Díky integraci s třetími stranami můžete ovládat svůj Smarther i pomocí aplikace HOMEKIT. Pomocí aplikace HOMEKIT můžete přidat funkce do svého Smartheru:

- můžete zvyšovat/snižovat teplotu Smartheru, i hlasově pomocí hlasového asistenta Siri®
- můžete vytvářet nové scénáře, kromě těch, které poskytuje Home + Control
- s vytvořenými scénáři můžete ovládat i zařízení třetích stran kompatibilní s HOMEKIT

**Pozn.:** pro využití integrace s Home + Control, musíte nejprve povolit HOMEKITU přístup k údajům během fáze přiřazování App Home + Control k systému Smart (viz [Přiřazení Vašeho Smartheru/ Pokud používáte smartphone s operačním systémem iOS](#) nebo provést následující proceduru)

**Pozn.:** v této příručce je popsána procedura přiřazení ke Smartheru, chcete-li se seznámit se všemi funkcemi podrobněji, konzultujte příručku Apple® (<https://support.apple.com>)

### Přiřazení systému Smart k aplikaci HOMEKIT

**Pozn.:** zkontrolujte, zda je aktivní připojení Bluetooth



1. Otevřete App HOMEKIT a dotkněte se pro zahájení přiřazování k systému Smart
2. Dotkněte se pro spuštění procedury přiřazení

**Pozn.:** v případě, že jste provedli přiřazení Vašeho Smartheru s App Home + Control, tento proces byl již proveden automaticky, přejděte na odstavec [Home Page](#)

A Nyní je třeba vložit HOMEKIT kód  
HOMEKIT kód naleznete:

- na zadní straně instrukčního listu



- na zadní straně Smartheru





- na ochranné fólii Smarteru

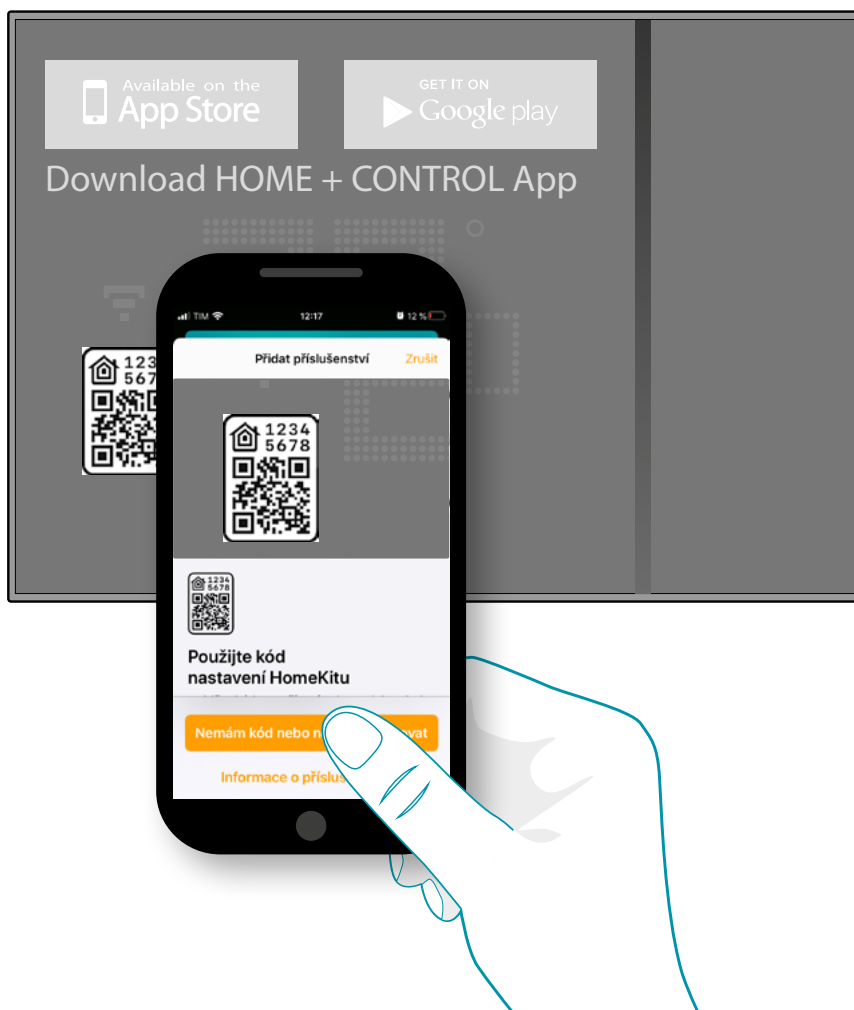

Zaměřte kód přítomný na Smarteru, kód se automaticky načte

V případě, že kód není detekován automaticky nebo není možné jej oskenovat

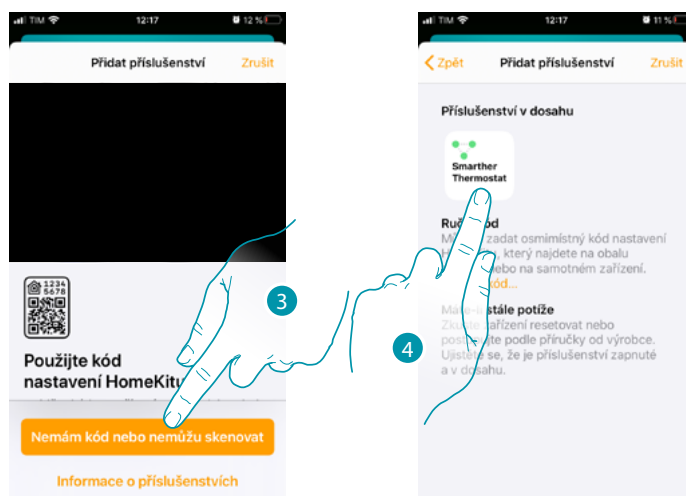

3. Dotkněte se pro otevření stránky pro manuální vkládání
4. Dotkněte se Smarteru detekovaného v blízkosti

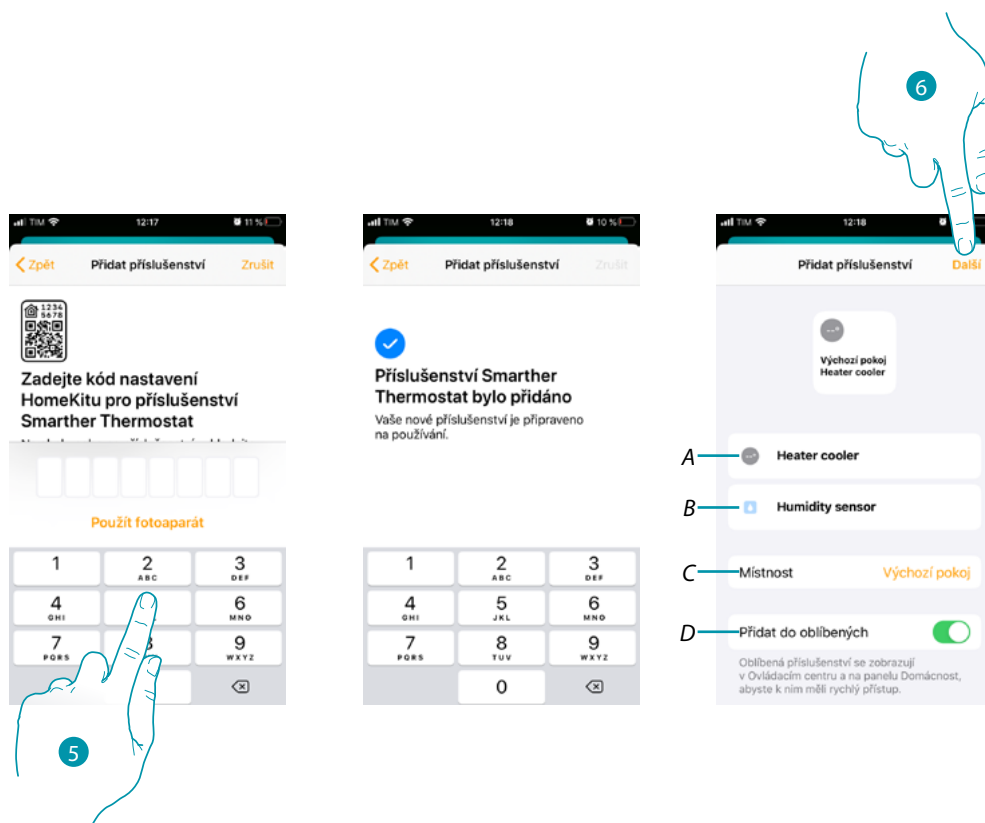

5. Manuálně vložte HOMEKIT kód  
Ujistěte se, že smartphone zůstává nabitý a buďte v dosahu působení Gateway.
- A *Přejmenujte Smarter pro funkci ohřívání*
- D *Přejmenujte Smarter pro funkci měření vlhkosti*
- C *Zvolte místnost/vytvořte novou pro vložení Smarteru v App HOMEKIT*
- D *Zařaďte/vylučte z oblíbených*
6. Dotkněte se pro pokračování

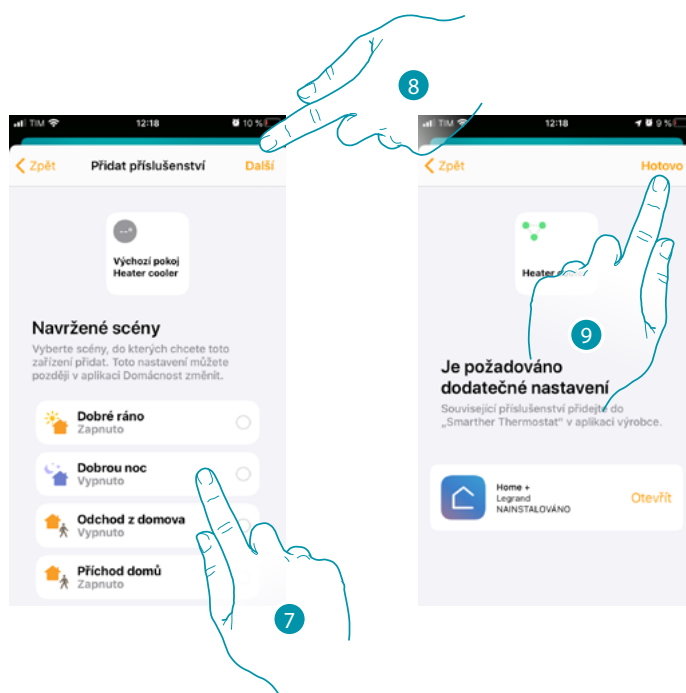

7. Dotkněte se pro zvolení scén, do nichž chcete zařadit Smarter
8. Dotkněte se pro pokračování
9. Dotkněte se pro ukončení konfigurace týkající se App HOMEKIT

Z Home Page aplikace HOMEKIT můžete bezpečně ovládat zařízení umístěná a organizovaná v místnostech Vašeho domova.

Chcete-li se seznámit se všemi funkcemi podrobněji, konzultujte dokumentaci Apple®.

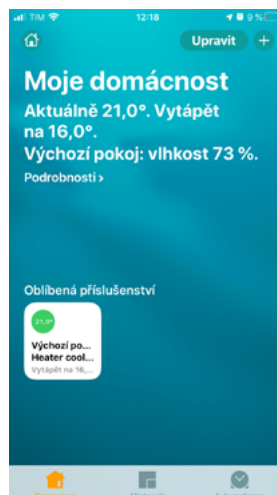

Legrand SNC  
128, av. du Maréchal-de-Lattre-de-Tassigny  
87045 Limoges Cedex - France  
[www.legrand.com](http://www.legrand.com)

BTicino SpA  
Viale Borri, 231  
21100 Varese  
[www.bticino.com](http://www.bticino.com)