

Instalační stykače s manuálním ovládáním Ex9CHM



- Splňují požadavky IEC/EN 61095
- Jmenovité proudy 16, 20, 25, 32, 40, 63 A
- Ovládací napětí 24, 110, 220~240 V AC
- Pracovní frekvence 50/60 Hz
- 2 nebo 4-kontaktní verze
- Různé kombinace kontaktů
- 4 nastavitelné polohy (O , AUTO , I , I+P)

Instalační stykače s manuálním ovládáním Ex9CHM jsou vhodné pro domácnost a modulárních rozvodných desek. Používají se jako dálkové nebo ruční spínače k ovládání obvodu v aplikačních kategoriích AC-7b a AC-7a (např. Mixéry, ventilátory, centrální vysavač).

Stykač by neměl být používán k přerušení zkratového proudu, měl by se používat se správným zařízením na ochranu proti zkratu.

Stykač má 4 volitelné pozice :

- O - trvale VYPNUTO
- AUTO - přepíná se, když je napájecí napětí dodáváno do cívky
- I - ručně přepnuto, po skončení napájecího napětí se automaticky vrátí do polohy „AUTO“
- I + P - trvale zapnuto

Typový klíč

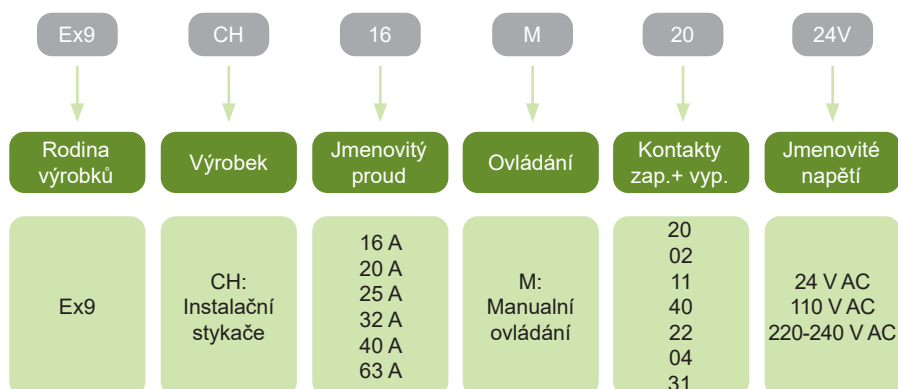

Certifikační značky



Instalační stykače s manuálním ovládáním Ex9CHM

Instalační stykač s manuálním ovládáním 16 A, 2 kontakty



Ovládací napětí	Kontakty zap.+vyp.	Obj. číslo	Typ	Balení
24V AC	20	111595	Ex9CH16M 20 24V	1/12/120
24V AC	02	111596	Ex9CH16M 02 24V	1/12/120
24V AC	11	111597	Ex9CH16M 11 24V	1/12/120
110V AC	20	111602	Ex9CH16M 20 110V	1/12/120
110V AC	02	111603	Ex9CH16M 02 110V	1/12/120
110V AC	11	111604	Ex9CH16M 11 110V	1/12/120
220~240V AC	20	111609	Ex9CH16M 20 220-240V	1/12/120
220~240V AC	02	111610	Ex9CH16M 02 220-240V	1/12/120
220~240V AC	11	111611	Ex9CH16M 11 220-240V	1/12/120

Instalační stykač s manuálním ovládáním 16 A, 4 kontakty



Ovládací napětí	Kontakty zap.+vyp.	Obj. číslo	Typ	Balení
24V AC	40	111598	Ex9CH16M 40 24V	1/6/60
24V AC	22	111599	Ex9CH16M 22 24V	1/6/60
24V AC	04	111600	Ex9CH16M 04 24V	1/6/60
24V AC	31	111601	Ex9CH16M 31 24V	1/6/60
110V AC	40	111605	Ex9CH16M 40 110V	1/6/60
110V AC	22	111606	Ex9CH16M 22 110V	1/6/60
110V AC	04	111607	Ex9CH16M 04 110V	1/6/60
110V AC	31	111608	Ex9CH16M 31 110V	1/6/60
220~240V AC	40	111612	Ex9CH16M 40 220-240V	1/6/60
220~240V AC	22	111613	Ex9CH16M 22 220-240V	1/6/60
220~240V AC	04	111614	Ex9CH16M 04 220-240V	1/6/60
220~240V AC	31	111615	Ex9CH16M 31 220-240V	1/6/60

Instalační stykače s manuálním ovládáním Ex9CHM

Instalační stykač s manuálním ovládáním 20 A, 2 kontakty



Ovládací napětí	Kontakty zap.+vyp.	Obj. číslo	Typ	Balení
24V AC	20	111616	Ex9CH20M 20 24V	1/12/120
24V AC	02	111617	Ex9CH20M 02 24V	1/12/120
24V AC	11	111618	Ex9CH20M 11 24V	1/12/120
110V AC	20	111623	Ex9CH20M 20 110V	1/12/120
110V AC	02	111624	Ex9CH20M 02 110V	1/12/120
110V AC	11	111625	Ex9CH20M 11 110V	1/12/120
220~240V AC	20	111630	Ex9CH20M 20 220-240V	1/12/120
220~240V AC	02	111631	Ex9CH20M 02 220-240V	1/12/120
220~240V AC	11	111632	Ex9CH20M 11 220-240V	1/12/120

Instalační stykač s manuálním ovládáním 20 A, 4 kontakty



Ovládací napětí	Kontakty zap.+vyp.	Obj. číslo	Typ	Balení
24V AC	40	111619	Ex9CH20M 40 24V	1/6/60
24V AC	22	111620	Ex9CH20M 22 24V	1/6/60
24V AC	04	111621	Ex9CH20M 04 24V	1/6/60
24V AC	31	111622	Ex9CH20M 31 24V	1/6/60
110V AC	40	111626	Ex9CH20M 40 110V	1/6/60
110V AC	22	111627	Ex9CH20M 22 110V	1/6/60
110V AC	04	111628	Ex9CH20M 04 110V	1/6/60
110V AC	31	111629	Ex9CH20M 31 110V	1/6/60
220~240V AC	40	111633	Ex9CH20M 40 220-240V	1/6/60
220~240V AC	22	111634	Ex9CH20M 22 220-240V	1/6/60
220~240V AC	04	111635	Ex9CH20M 04 220-240V	1/6/60
220~240V AC	31	111636	Ex9CH20M 31 220-240V	1/6/60

Instalační stykače s manuálním ovládáním Ex9CHM

Instalační stykač s manuálním ovládáním 25 A, 2 kontakty



Ovládací napětí	Kontakty zap.+vyp.	Obj. číslo	Typ	Balení
24V AC	20	111637	Ex9CH25M 20 24V	1/12/120
24V AC	02	111638	Ex9CH25M 02 24V	1/12/120
24V AC	11	111639	Ex9CH25M 11 24V	1/12/120
110V AC	20	111644	Ex9CH25M 20 110V	1/12/120
110V AC	02	111645	Ex9CH25M 02 110V	1/12/120
110V AC	11	111646	Ex9CH25M 11 110V	1/12/120
220~240V AC	20	111651	Ex9CH25M 20 220-240V	1/12/120
220~240V AC	02	111652	Ex9CH25M 02 220-240V	1/12/120
220~240V AC	11	111653	Ex9CH25M 11 220-240V	1/12/120

Instalační stykač s manuálním ovládáním 25 A, 4 kontakty



Ovládací napětí	Kontakty zap.+vyp.	Obj. číslo	Typ	Balení
24V AC	40	111640	Ex9CH25M 40 24V	1/6/60
24V AC	22	111641	Ex9CH25M 22 24V	1/6/60
24V AC	04	111642	Ex9CH25M 04 24V	1/6/60
24V AC	31	111643	Ex9CH25M 31 24V	1/6/60
110V AC	40	111647	Ex9CH25M 40 110V	1/6/60
110V AC	22	111648	Ex9CH25M 22 110V	1/6/60
110V AC	04	111649	Ex9CH25M 04 110V	1/6/60
110V AC	31	111650	Ex9CH25M 31 110V	1/6/60
220~240V AC	40	111654	Ex9CH25M 40 220-240V	1/6/60
220~240V AC	22	111655	Ex9CH25M 22 220-240V	1/6/60
220~240V AC	04	111656	Ex9CH25M 04 220-240V	1/6/60
220~240V AC	31	111657	Ex9CH25M 31 220-240V	1/6/60

Instalační stykače s manuálním ovládáním Ex9CHM

Instalační stykač s manuálním ovládáním 32 A, 2 kontakty



Ovládací napětí	Kontakty zap.+vyp.	Obj. číslo	Typ	Balení
24V AC	20	111700	Ex9CH32M 20 24V	1/6/60
24V AC	02	111701	Ex9CH32M 02 24V	1/6/60
24V AC	11	111702	Ex9CH32M 11 24V	1/6/60
110V AC	20	111707	Ex9CH32M 20 110V	1/6/60
110V AC	02	111708	Ex9CH32M 02 110V	1/6/60
110V AC	11	111709	Ex9CH32M 11 110V	1/6/60
220~240V AC	20	111714	Ex9CH32M 20 220-240V	1/6/60
220~240V AC	02	111715	Ex9CH32M 02 220-240V	1/6/60
220~240V AC	11	111716	Ex9CH32M 11 220-240V	1/6/60

Instalační stykač s manuálním ovládáním 32 A, 4 kontakty



Ovládací napětí	Kontakty zap.+vyp.	Obj. číslo	Typ	Balení
24V AC	40	111703	Ex9CH32M 40 24V	1/4/40
24V AC	22	111704	Ex9CH32M 22 24V	1/4/40
24V AC	04	111705	Ex9CH32M 04 24V	1/4/40
24V AC	31	111706	Ex9CH32M 31 24V	1/4/40
110V AC	40	111710	Ex9CH32M 40 110V	1/4/40
110V AC	22	111711	Ex9CH32M 22 110V	1/4/40
110V AC	04	111712	Ex9CH32M 04 110V	1/4/40
110V AC	31	111713	Ex9CH32M 31 110V	1/4/40
220~240V AC	40	111717	Ex9CH32M 40 220-240V	1/4/40
220~240V AC	22	111718	Ex9CH32M 22 220-240V	1/4/40
220~240V AC	04	111719	Ex9CH32M 04 220-240V	1/4/40
220~240V AC	31	111720	Ex9CH32M 31 220-240V	1/4/40

Instalační stykače s manuálním ovládáním Ex9CHM

Instalační stykač s manuálním ovládáním 40 A, 2 kontakty



Ovládací napětí	Kontakty zap.+vyp.	Obj. číslo	Typ	Balení
24V AC	20	111658	Ex9CH40M 20 24V	1/6/60
24V AC	02	111659	Ex9CH40M 02 24V	1/6/60
24V AC	11	111660	Ex9CH40M 11 24V	1/6/60
110V AC	20	111665	Ex9CH40M 20 110V	1/6/60
110V AC	02	111666	Ex9CH40M 02 110V	1/6/60
110V AC	11	111667	Ex9CH40M 11 110V	1/6/60
220~240V AC	20	111672	Ex9CH40M 20 220-240V	1/6/60
220~240V AC	02	111673	Ex9CH40M 02 220-240V	1/6/60
220~240V AC	11	111674	Ex9CH40M 11 220-240V	1/6/60

Instalační stykač s manuálním ovládáním 40 A, 4 kontakty



Ovládací napětí	Kontakty zap.+vyp.	Obj. číslo	Typ	Balení
24V AC	40	111661	Ex9CH40M 40 24V	1/4/40
24V AC	22	111662	Ex9CH40M 22 24V	1/4/40
24V AC	04	111663	Ex9CH40M 04 24V	1/4/40
24V AC	31	111664	Ex9CH40M 31 24V	1/4/40
110V AC	40	111668	Ex9CH40M 22 110V	1/4/40
110V AC	22	111669	Ex9CH40M 22 110V	1/4/40
110V AC	04	111670	Ex9CH40M 04 110V	1/4/40
110V AC	31	111671	Ex9CH40M 31 110V	1/4/40
220~240V AC	40	111675	Ex9CH40M 40 220-240V	1/4/40
220~240V AC	22	111676	Ex9CH40M 22 220-240V	1/4/40
220~240V AC	04	111677	Ex9CH40M 04 220-240V	1/4/40
220~240V AC	31	111678	Ex9CH40M 31 220-240V	1/4/40

Instalační stykače s manuálním ovládáním Ex9CHM

Instalační stykač s manuálním ovládáním 63 A, 2 kontakty



Ovládací napětí	Kontakty zap.+vyp.	Obj. číslo	Typ	Balení
24V AC	20	111679	Ex9CH63M 20 24V	1/6/60
24V AC	02	111680	Ex9CH63M 02 24V	1/6/60
24V AC	11	111681	Ex9CH63M 11 24V	1/6/60
110V AC	20	111686	Ex9CH63M 20 110V	1/6/60
110V AC	02	111687	Ex9CH63M 02 110V	1/6/60
110V AC	11	111688	Ex9CH63M 11 110V	1/6/60
220~240V AC	20	111693	Ex9CH63M 20 220-240V	1/6/60
220~240V AC	02	111694	Ex9CH63M 02 220-240V	1/6/60
220~240V AC	11	111695	Ex9CH63M 11 220-240V	1/6/60

Instalační stykač s manuálním ovládáním 63 A, 4 kontakty



Ovládací napětí	Kontakty zap.+vyp.	Obj. číslo	Typ	Balení
24V AC	40	111682	Ex9CH63M 40 24V	1/4/40
24V AC	22	111683	Ex9CH63M 22 24V	1/4/40
24V AC	04	111684	Ex9CH63M 04 24V	1/4/40
24V AC	31	111685	Ex9CH63M 31 24V	1/4/40
110V AC	40	111689	Ex9CH63M 40 110V	1/4/40
110V AC	22	111690	Ex9CH63M 22 110V	1/4/40
110V AC	04	111691	Ex9CH63M 04 110V	1/4/40
110V AC	31	111692	Ex9CH63M 31 110V	1/4/40
220~240V AC	40	111696	Ex9CH63M 40 220-240V	1/4/40
220~240V AC	22	111697	Ex9CH63M 22 220-240V	1/4/40
220~240V AC	04	111698	Ex9CH63M 04 220-240V	1/4/40
220~240V AC	31	111699	Ex9CH63M 31 220-240V	1/4/40

Technické údaje Ex9CHM

Instalační stykač s manuálním ovládáním

Obecné vlastnosti

Není určen k přerušení zkratového proudu, měl by být používán se správným zařízením na ochranu proti zkratu
Indikační okno ukazuje aktuální stav zařízení
4 nastavitelné polohy (I, AUTO, O, I + P)

Elektrické vlastnosti

		16A	20A	25A	32A	40A	63A
Testováno podle		IEC/EN 61095					
Jmenovité provozní napětí U_e		250 (2P), 400 (4P) V					
Jmenovité řídicí napájecí napětí U_s		24 V AC / 110 V AC / 220~240V AC					
Jmenovité izolační napětí U_i		500 V					
Jmenovité impulzní výdržné napětí U_{imp}		4 kV					
Jmenovitý konvenční tepelný proud I_{th}		25 A	25 A	25 A	63 A	63 A	63 A
Jmenovitý proud							
	AC-7a	16 A	20 A	25 A	32 A	40 A	63 A
	AC-7b	6 A	7 A	9 A	12 A	18 A	25 A
Řízený výkon							
AC-7a	250 V	3,5 kW	4,5 kW	5,5 kW	8 kW	9 kW	14 kW
	400 V	6 kW	7,5 kW	9,5 kW	12 kW	15 kW	24 kW
AC-7b	250 V	1,4 kW	1,6 kW	2 kW	3 kW	4 kW	5,5 kW
	400 V	2,2 kW	2,5 kW	3,2 kW	4,5 kW	6 kW	8 kW
Elektrická životnost		80 000 pracovních cyklů					
Počet hlavních kontaktů							
	2P	1NO 1NC / 2NO / 2NC					
	4P	2NO 2NC / 3NO 1NC / 4NO / 4NC					
Jmenovitý celní systém							
	Přerušovaný	30 krát / hod faktor zatížení 40%					
	Osm hodin	základní pracovní systém					
Teplota okolí		-25 — +70 °C					

Mechanické vlastnosti

		16A	20A	25A	32A	40A	63A
Velikost rámečku		45 mm					
Šířka (2P / 4P)		18 / 36 mm			36 / 54 mm		
Montáž		snadné upevnění na 35 mm lištu zařízení (DIN)					
Stupeň ochrany		IP20					
Terminály		šrouby M3,5			šrouby M5		
Kapacita terminálu		1 — 4 mm ²			2,5 — 16 mm ²		
Utahovací moment svorek		0,8 Nm			3,5 Nm		
Terminál řídicí cívky		šrouby M3,5					
Utahovací moment řídicích svorek		2 Nm					
Elektrické vedení							
Řídicí obvod	Tvrký drát	1,5~2,5 mm ²			2×1,5 mm ²		
	Pružný drát	1,5~2,5 mm ²			2×2,5 mm ²		
Výkonový obvod	Tvrký drát	1,5~6 mm ²			6~25 mm ²		
	Pružný drát	1,5~4 mm ²			6~16 mm ²		
Mechanická životnost		1 000 000 operačních cyklů					
Stupeň znečištění		2					
Instalační třída		II					
Hmotnost		0,119 kg (2 pól), 0,207 kg (4 pól)			0,233 kg (2 pól), 0,336 kg (4 pól)		

Technické údaje Ex9CHM

Instalační stykač s manuálním ovládáním

Rozměry

Ex9CH16/20/25M

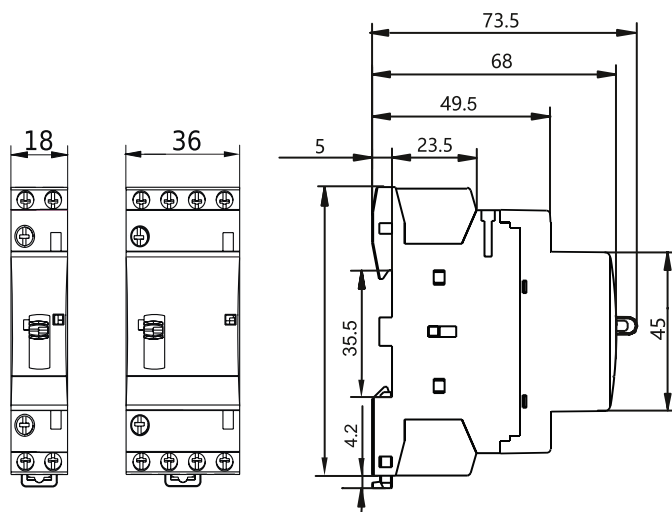

Ex9CH32/40/63M

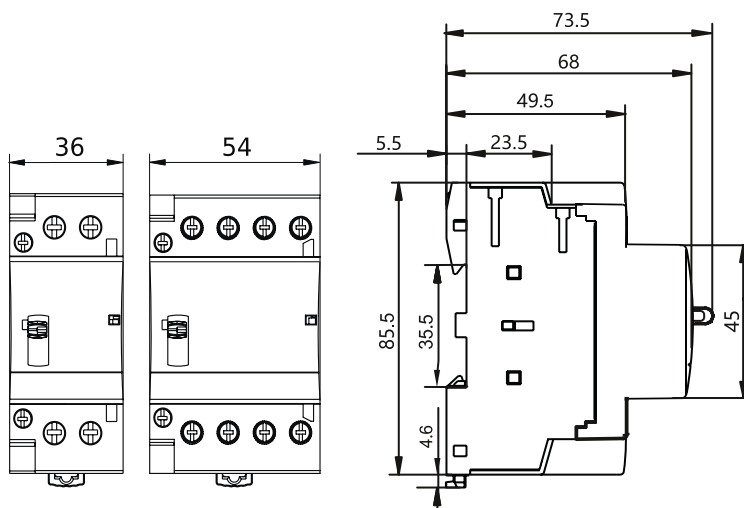

Montážní poloha

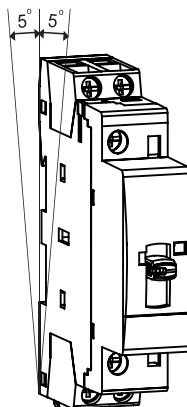

Technické údaje Ex9CHM

Instalační stykač s manuálním ovládáním

Princip činnosti

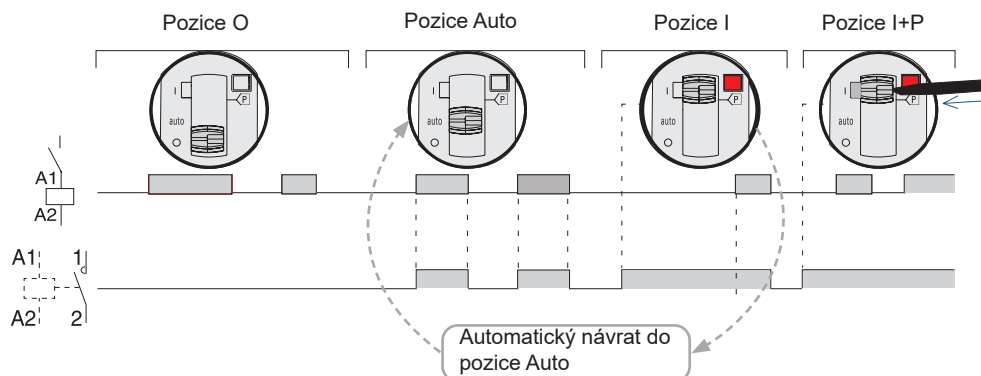

Schématá zapojení

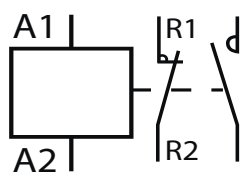

Ex9CH16~25 M
1NO+1NC

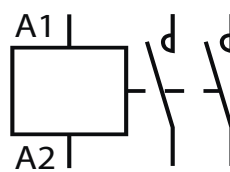

Ex9CH16~63 M
2NO

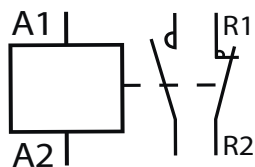

Ex9CH32~63 M
1NO+1NC

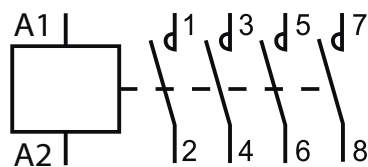

Ex9CH16~63 M
4NO

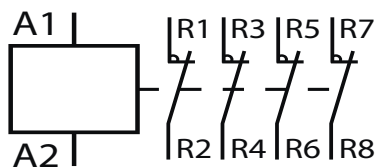

Ex9CH16~63 M
4NC

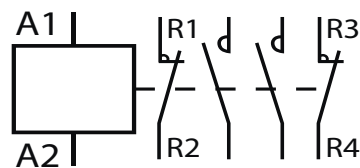

Ex9CH16~63 M
2NO+2NC

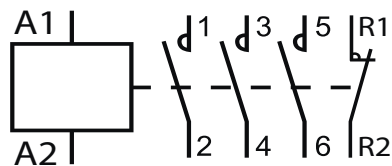

Ex9CH16~63 M
3NO+1NC