

AURATON

3021 RT
3021 DS
3021 P
3021

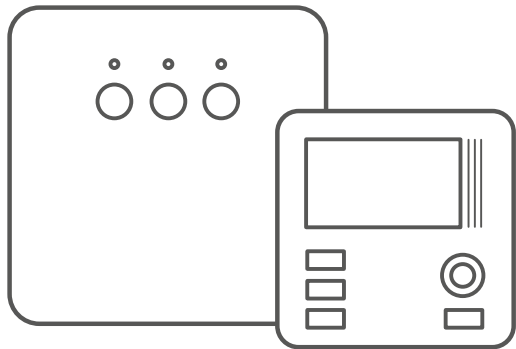

CZ

NÁVOD K OBSLUZE

CE

Blahopřejeme Vám k nákupu nejnovějšího regulátoru teploty vyvinutého na základě nejmodernějšího mikroprocesoru.

AURATON 3021 / 3021 P / 3021 RT / 3021 DS



3 nezávisle nastavitelné teploty

Denně, noční, protizámrazová.



9 nezávislých teplotních programů

Včetně 6 nastavitelných uživatelem.

LCD

Podsvícený displej

Podsvícený displej umožňuje dohled nad provozem zařízení i ve slabě osvětlených místnostech.

Popis regulátoru teploty

Na přední části krytu regulátoru se nachází podsvícený displej, čtyři funkční tlačítka a kolečko pro nastavení teploty s tlačítkem **OK**.

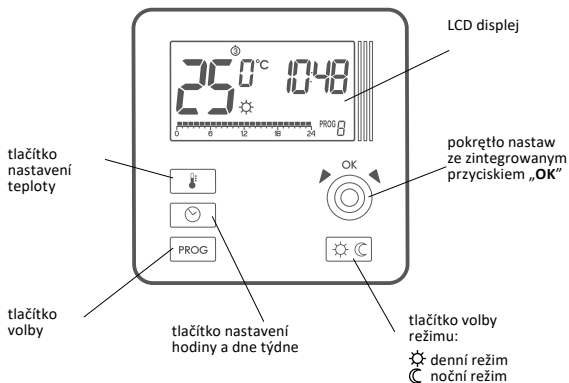

Displej

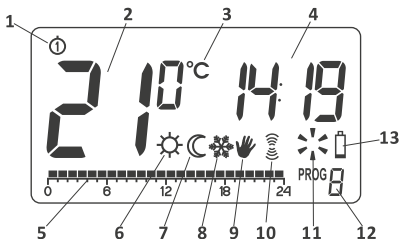

- 1. Den týdne (☉⋯☿)** – Zobrazuje, jaký máme den týdne. Každý den má přidělené číslo..
- 2. Teplota** – V režimu normálního provozu regulátor zobrazuje teplotu místnosti, ve které je nainstalován.
- 3. Jednotka teploty** – Informuje o zobrazení teploty ve stupních Celsia (°C).
- 4. Hodiny** – Čas je zobrazován v 24hodinovém systému.
- 5. Časová osa** – Ukazatel průběhu programu. Osa je rozdělena na 24 dílů, ze kterých každý odpovídá jedné hodině. Ukazuje způsob realizace daného programu. (viz kapitola: „Časová osa“)
- 6. Ukazatel denního režimu (☀)**
Zobrazuje činnost regulátoru v denním režimu.
(viz kapitola: „Nastavení teplot“)





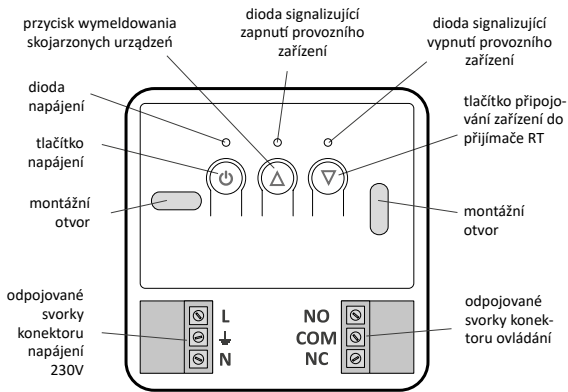

-
- 7. Ukazatel nočního režimu (☾)**
Zobrazuje činnost regulátoru v nočním režimu.
(viz kapitola: „Nastavení teplot“)
- 8. Ukazatel protizámrazového režimu (❄)**
Zobrazuje činnost regulátoru v protizámrazovém režimu.
(viz kapitola: „Protizámrazový režim“)
- 9. Ukazatel ručního ovládání (✎)**
Je zobrazen v okamžiku zrušení programovaného provozu.
(viz kapitola: „Režim ručního ovládání“)
- 10. Symbol vysílání (📶)**
Zobrazuje komunikaci s přijímačem.
- 11. Ukazatel sepnutí regulátoru (⚡)**
Ikona informuje o stavu provozu zařízení. Je viditelná po dobu sepnutí ovládaného zařízení.
- 12. Číslo programu**
Zobrazuje číslo momentálně aktivního programu.
(viz kapitola „Tovární programy“ a „Týdenní programování“)
- 13. Vybití baterií (🔋)**
Ukazatel zobrazovaný v okamžiku překročení přípustné úrovně napětí baterií. Tehdy je nutná jejich co nejrychlejší výměna.
POZOR: Abyste zachovali naprogramované parametry, nesmí doba výměny baterií překročit 30 sekund.

Popis přijímače AURATON RT

Přijímač AURATON RT spolupracuje s bezdrátovým regulátorem AURATON 3021 RT. Přijímač je montovaný na otopné nebo klimati-zační zařízení a může pracovat při zatížení **16A/10A**.



Legenda - popis signalizace diody

-  ● □ OFF **Dioda svítí zeleně** – ovládané zařízení je vypnuto
(*sepnuté kontakty COM a NC*).
-  ● □ ON **Dioda svítí červeně** – ovládané zařízení je zapnuto
(*sepnuté kontakty COM a NO*).
-  ● IN **Dioda bliká zeleně** – přijímač RT čeká na přiřazení zařízení
(*kapitola: „Přiřazení bezdrátového termostatu AURATON 3021 RT k přijímači RT“*).
-  ● OUT **Dioda bliká červeně** – přijímač RT čeká na odpojení dříve
přiřazeného zařízení – (*kapitola: „Odpojení termostatu od přijímače RT“*).
-  ALARM
RESET **Dioda bliká střídavě červeně a zeleně:**
ALARM – přijímač RT ztratil spojení s některým
z přiřazených zařízení – (*kapitola: „Mimořádné situace“*)
RESET - přijímač RT odpojuje všechna dříve přiřazená
zařízení - (*kapitola: „Odpojení všech zařízení přiřaze-
ných k přijímači RT“*)do odbiorníka RT”)
-  **Zelená dioda napájení** – přijímač RT je zapnutý.

Způsob montáže přijímače RT



POZOR! Kabely dodané v kompletu spolu s regulátorem jsou přizpůsobené k přenosu zatížení v max. hodnotě 2,5A.



V případě připojení zařízení s větším výkonem je vyměňte na vodiče s příslušným průřezem

POZOR: v průběhu instalování přijímače AURATON RT musí být odpojeno napájení elektrické energie. Doporučuje se svěřit instalaci přijímače kvalifikované osobě.

POZOR: V stálé instalaci budovy se musí nacházet vypínač a nadproudová ochrana.

POZOR: Pro usnadnění montáže jsou přípojky vybavené vytahovými svorkami. Před provedením kabelových připojení je možné je odpojit od ovladače. Vodiče je možné vést zespodu přijímače po vylomení otvorů v montážní záslepce nebo zezadu přijímače, jestliže jsou vodiče vyvedené ze stěny. Pro připojení zezadu je nutné vylomit záslepku.

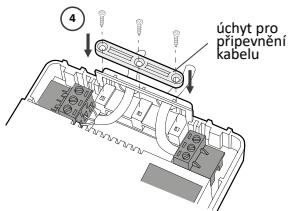
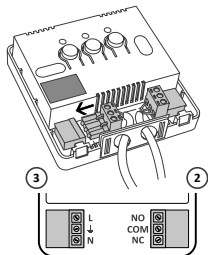
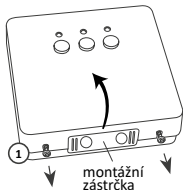

1. Sejměte kryt přední části přijímače Auraton RT vyšroubováním vrutů do poloviny jejich délky.
2. Otopné zařízení připojte k svorkám konektoru ovládání přijímače Auraton RT. Postupujte v souladu se servisním návodem otopného zařízení. Nejčastěji jsou používány svorky COM (společné) a NO (obvod normálně otevřený).
3. Připojte napájecí vodiče do svorek konektoru napájení přijímače Auraton RT při dodržování bezpečnostních zásad.
4. Po připojení vodičů je znehybněte „úchytem připevnění vodiče“ a opětovně přišroubujte kryt do přijímače AURATON RT.

Přípevnění přijímače RT na stěnu

Pro přípevnění přijímače AURATON RT na stěnu:

1. Sejměte kryt přední části regulátoru (viz kapitola „Způsob montáže přijímače RT“).
2. Na stěně označte polohu otvorů pro upevňující šrouby.
3. V označených místech vyvrtejte otvory s průměrem hmoždinek připojených do kompletu (5mm).
4. Do vyvrtaných otvorů vložte hmoždinky.
5. Přišroubujte přijímač RT šrouby na stěnu takovým způsobem, aby dobře přidržovaly přijímač.

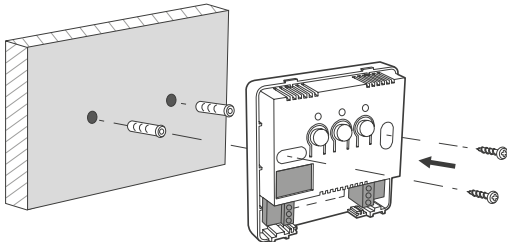

POZOR: Neumísťovat přijímač RT do kovových schránek (např. montážní schránka, kovový kryt kotle), aby nedocházelo k rušení práce regulátoru.

Výběr správného umístění regulátoru teploty

Na správné fungování regulátoru má ve velké míře vliv jeho umístění. Umístění v místě, kde nedochází k cirkulaci vzduchu nebo v místě bezprostředního slunečního záření, může způsobit nesprávnou kontrolu teploty. Regulátor musí být nainstalován na vnitřní stěně budovy (přepažení), v prostředí svobodné cirkulace vzduchu. Vyhněte se blízkosti zařízení, jež vyzařují teplo (televizor, topná tělesa, lednička) nebo umístění, jež jsou bezprostředně vystaveny působení slunečních paprsků. Komplikace může způsobit blízkost dveří, jež regulátor vystavují případným otřesům.

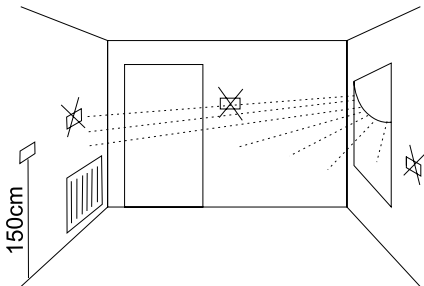

Připojení kabelů k zařízení AURATON 3021

Pro připojení kabelu je nutné sejmout kryt způsobem znázorněným níže:

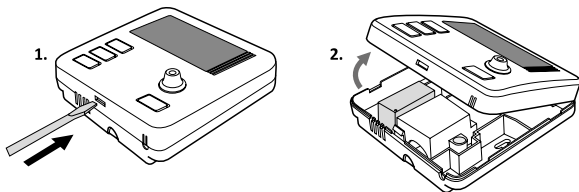

Svorky vodičů se nacházejí na zadní stěně regulátoru, pod **plastovou krytkou**.

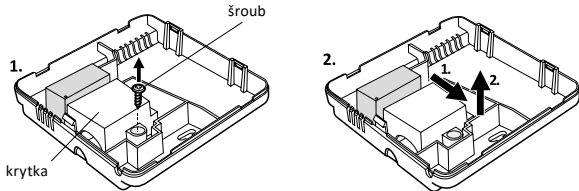

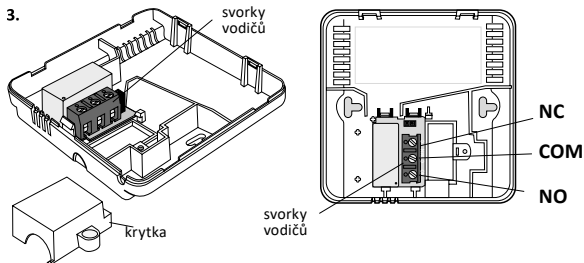

Jde o typické binární jednopólové relé. Ve většině případů není svorka NC využívána.

POZOR: Po zapojení vodičů je nutné zpět namontovat plastovou krytku.

Instalace / výměna baterií

Prostor pro baterie se nachází uvnitř regulátoru na přední části krytu. Abyste mohli nainstalovat baterie, je nutné sejmout kryt regulátoru způsobem znázorněným v kapitole „Připojení kabelů k zařízení AURATON 3021“.

POZOR: Pro napájení ovladače značky AURATON doporučujeme alkalické baterie. Nepoužívejte nabíjecí baterie z důvodu příliš nízkého jmenovitého napětí.

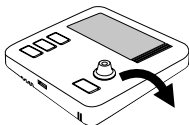
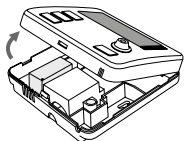

prostor pro baterie
2 x AAA 1,5 V

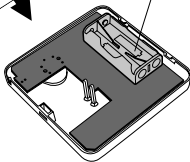

Vložte dvě baterie AAA 1,5 V do prostoru pro baterie a věnujte pozornost správné polarizaci baterií.

Upevnění regulátoru teploty ke stěně

K upevnění regulátoru **AURATON 3021** ke stěně je nutné:

1. Sejmout kryt regulátoru (způsobem znázorněným v kapitole „Připojení kabelů k zařízení AURATON 3021“).
2. Do stěny vyvrtat dva otvory o průměru 6 mm (rozteč otvorů si označte pomocí zadní části krytu regulátoru).
3. Vložte hmoždinky do vyvrtaných otvorů.

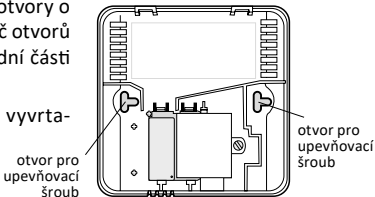

4. Přišroubujte zadní část krytu regulátoru ke stěně pomocí šroubků přiložených k sadě.
5. Připevněte kryt regulátoru.

POZOR: V případě dřevěné stěny není potřeba používat hmoždinky. Postačí vyvrtat otvory o průměru 2,7 mm (namísto 6 mm) a šrouby upevnit přímo do dřeva.

Nasazení krytu: POZOR

Při opětovném nasazování přední části krytu na zadní je nutné dávat pozor na pin konektory, pomocí nichž dochází k přenosu ovládání relé.

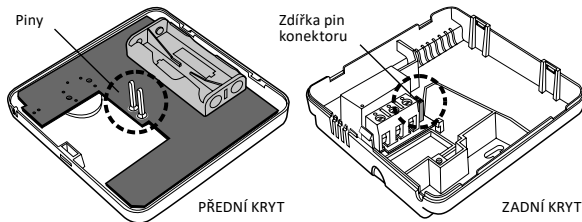

Při nasazování je nutné dbát na to, aby „piny“ byly umístěny do „zdiřek pin konektoru“.





Párování bezdrátového regulátoru Auraton 3021 RT s přijímačem Auraton RT

Po připojení k síti zapněte přijímač pomocí krátkého stlačení tlačítka napájení (). Jestliže zařízení zůstane zapnuté, rozsvítí se zelená dioda napájení a zazní jednotlivý zvukový signál. Pro vypnutí přijímače např. mimo topnou sezonu přidržte tlačítko napájení 3 sekundy do okamžiku, kdy zazní dvojitý zvukový signál a zhasne zelená dioda napájení, čímž zůstane vypnuté otopné zařízení.

POZOR: Bezdrátový regulátor AURATON 3021 RT prodáváný spolu s přijímačem AURATON RT je již spárováný. Zařízení koupená odděleně vyžadují „spárování“.

1. Párování regulátoru 3021 RT s přijímačem RT je zahájené stlačením pravého tlačítka párování - jednotlivý zvukový signál () na přijímači RT a přidržením po dobu nejméně 3 sekund, do okamžiku až dioda LED začne blikat zeleně (dvojitý zvukový signál), tehdy uvolňujeme tlačítko.

Přijímač AURATON RT čeká na spárování 120 sekund. Po této době se automaticky vrací do normální práce.

2. Na regulátoru AURATON 3021 RT stiskneme nejednou tlačítka  
nebo   po dobu 5 sekund do okamžiku, kdy se symbol vysílání («(» ») ») rozsvítí na displeji.
3. Správné ukončení párování je signalizované zanecháním blikání zeleně diody LED na přijímači AURATON RT a jednotlivým zvukovým signálem a přechodem přijímače do normální práce.

V případě výskytu chyby v průběhu párování zopakujte kroky 1 a 2. Při dalších chybách odhlaste všechna zařízení prostřednictvím RESET přijímače RT (viz „RESET - Odhlášení všech zařízení přiřazených k přijímači RT“) a opětovně zkuste zařízení spárovat.

POZOR: K jednomu přijímači může být přiřazený pouze 1 regulátor teploty.

Signalizace práce a odběru balíčku údajů

Každý odběr rádiového přenosu od spárovaného zařízení je signalizovaný přijímačem AURATON RT přechodně střídavou změnou barvy diod LED. Po připojení relé má dioda LED červenou barvu, po vypnutí relé má dioda LED zelenou barvu.





POZOR:

Stlačení libovolného tlačítka je signalizované krátkým zvukovým signálem.

Odhlášení regulátoru z přijímače RT

1. Odhlášení regulátoru 3021 RT z přijímače RT je zahájené stlačením levého tlačítka odhlášení (Δ) na přijímači a přidržením po dobu nejméně 3 sekundy, do okamžiku až dioda LED začne blikat červeně, tehdy uvolňujeme tlačítko. Zvuková signalizace funguje stejným způsobem co přiřazení tj. stlačení tlačítka je signalizované krátkým zvukem a po 3 sekundách následuje dvojitý krátký zvukový signál.

Přijímač AURATON RT čeká na odhlášení zařízení 120 sekund. Po této době se automaticky vrátí k normální práci.

2. Na regulátoru AURATON 3021 RT stiskneme nejednou tlačítka   nebo   po dobu 6 sekund do okamžiku, kdy se symbol vysílání ($\langle\langle\langle\rangle\rangle\rangle$) rozsvítí na displeji.
3. Úspěšné dokončení odhlášení je signalizováno přestáním červeného blikání LED diody na přijímači AURATON RT a přechodem přijímače k normální práci.

V případě vzniku chyby během odhlášení je nutné opakovat kroky 1 a 2. Při dalších chybách je nutné odhlásit všechna spárovaná za řízení (viz „RESET – odhlášení všech zařízení přiřazených k přijímači RT“).

RESET – odhlášení všech zařízení přiřazených k přijímači RT

Pro odhlášení všech spárovaných zařízení v přijímači RT je nutné současně stlačit a přidržet obě tlačítka párování a odhlášení (∇ i Δ), po dobu nejméně 5 sekund do okamžiku změny signalizace diody LED na střídavé blikání v zelené a červené barvě. Tehdy uvolněte obě tlačítka. Zvuková signalizace: stlačení tlačítka krátký signál - po 5 sekundách dvojitý krátký signál.

Správné ukončení odhlášení všech zařízení je signalizované po přibližně 2 sekundách. Změnou signalizace na zelenou barvu, a poté jejím krátkým zhasnutím.

POZOR: *Jestliže po RESETU odpojíme přijímač RT od napájení, a poté opětovně připojíme napájení, to přijímač vejde automaticky do režimu „párování“ na 120 sekund. Identicky se zachová přijímač RT, který je nově koupený (nekoupený v kompletu s regulátorem) nemajícím továrensky spárovaná zařízení.*

První zprovoznění regulátoru

Po správném umístění baterií do prostoru pro baterie se na LCD displeji na sekundu zobrazí všechny údaje a následně číslo verze softwaru.

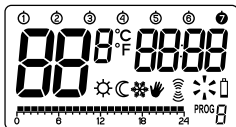

Po chvíli regulátor samočinně přejde k nastavení hodin. Blikající údaj na displeji znamená, že se aktuálně nachází v režimu úprav. Přetočením kolečka doleva nebo doprava nastavíme požadovanou hodinu a potvrdíme tlačítkem **OK**.

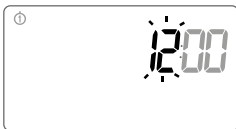

Přetočením kolečka doleva nebo doprava nastavíme správnou hodnotu u časového údaje minut a opětovně potvrdíme tlačítkem **OK**.



V levém horním rohu se objeví blikající symbol dne týdne. Přetočením kolečka doleva nebo doprava nastavíme požadovaný den a volbu potvrdíme tlačítkem **OK**.





POZOR: Pokud nestisknete žádné tlačítko po dobu 60 sekund v režimu počátečních úprav, bude automaticky přednastavena hodina 12:00 a pondělí jako den týdne.

POZOR: Pokud při programování jiných libovolných funkcí nestisknete žádné tlačítko po dobu 10 sekund, účinek je stejný, jako při použití tlačítka .

Nastavení hodin a dne týdne

Abyste nastavili hodiny, je nutné:

1. Stisknout tlačítko . Na displeji začne blikat údaj s hodinou.
2. Přetočením kolečka doleva nebo doprava nastavíme požadovanou hodinu a potvrdíme tlačítkem .
3. Přetočením kolečka doleva nebo doprava nastavíme správnou hodnotu minutového časového údaje a opětovně potvrdíme tlačítkem .

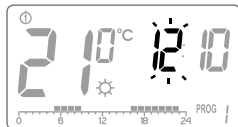

4. V levém horním rohu se objeví blikající symbol dne týdne. Přetočením kolečka doleva nebo doprava nastavíme požadovaný den a volbu potvrdíme tlačítkem .



POZOR: Lze přepínat rovněž pomocí tlačítka .

Přednastavené programy



- **pondělí – pátek:**
topné zařízení realizuje denní teplotu (☀)
v hodinách **od 05:00 do 8:00** a v hodinách **od 15:00 do 23:00**
- **sobota – neděle**
topné zařízení realizuje denní teplotu (☀)
v hodinách **od 06:00 do 23:00**
- **Přednastavené teploty:**
 - ☀ denní teplota – 21,0°C
 - ☾ noční teplota – 19,0°C
 - ❄ protizámrazová teplota – 7,0°C
 - F Teplota vnějšího čidla – 40,0°C (pouze Auraton 3021 DS)

Programování denní a noční teploty

Regulátor umožňuje programově nastavit 2 druhy teplot:

- Denní teplotu (☀) – od 5 do 30°C
- Noční teplotu (☾) – od 5 do 30°C
- Teplota vnějšího čidla (ℱ) - od 10 do 55°C (pouze Auraton 3021 DS)

Pro nastavení jedné z výše uvedených teplot je nutné:

1. Stisknout tlačítko .
 2. Na displeji se objeví aktuálně nastavená teplota se symbolem
 ☀ - **denní teplota**;
 ☾ - **noční teplota**;
 ℱ - **teplota vnějšího čidla** (pouze Auraton 3021 DS)
-
3. Přetočením kolečka doleva nebo doprava nastavíme požadovanou hodnotu teploty.
 4. Stisknutí tlačítka  způsobí přepnutí režimu úprav mezi denní a noční teplotou (☀, ☾).
 5. Po nastavení teplot vše potvrdíme tlačítkem (OK).

POZOR: Nastavení noční teploty se může rovnat denní teplotě nebo být nižší. Není možné nastavit noční teplotu na hodnotu vyšší než denní.

ÚVOD K PROGRAMOVÁNÍ

Časová osa

Časová osa, jež se nachází na displeji, je rozdělena na 24 dílů. Každý z nich symbolizuje 1 hodinu dne. Černé obdélníky nad časovou osou označují, že v uvedených hodinách byla programově nastavena denní teplota; pokud nad časovou osou chybí, je nastavena noční teplota.

Příklad:

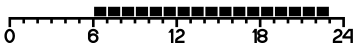

Nákres výše zobrazuje, že od 6.00 do 23.00 hodiny bude regulátor řídit topné zařízení tak, aby v místnosti byla zajištěna denní teplota (☀). Od 23.00 do 6.00 hodiny se regulátor přenastaví na noční teplotu (☾).

Tovární programy

Aby regulátor věděl, kdy má zapnout denní teplotu a kdy noční, je nutné mu na každý den týdne nastavit odpovídající program. Za tím účelem můžeme využít jeden ze tří z továrně nastavených programů (od 0 až 2):

Program č. 0 – protizámrazový ✳

Tovární program bez možnosti úprav. Určený k celodennímu nastavení protizámrazové teploty (7°C).

Program č. 1 – týdenní

Tovární program bez možnosti úprav. Nastaví denní teplotu v hodinách od 5:00 do 8:00 a od 15:00 do 23:00.

Program č. 2 – týdenní

Tovární program bez možnosti úprav. Nastaví denní teplotu v hodinách od 6:00 do 23:00.

Program č. 3, 4, ..., 8 – uživatelský

Programy od č. 3 do č. 8 jsou uživatelskými programy. Lze je libovolně měnit a přizpůsobovat svým požadavkům.

PROGRAMOVÁNÍ

Týdenní programování

Naprogramování regulátoru spočívá ve stanovení toho, v jakých hodinách pro daný den týdne má být realizována denní teplota. Ve zbylé době je v provozu noční teplota.

Příklad provozního režimu regulátoru od pondělí do neděle. Kromě níže stanovených časových období bude regulátor realizovat nižší noční teplotu.

Den	Denní teplota
-----	---------------

Pondělí	5:00 – 8:00; 15:00 – 23:00
---------	----------------------------



Úterý	5:00 – 8:00; 15:00 – 23:00
-------	----------------------------



Středa	5:00 – 8:00; 15:00 – 23:00
--------	----------------------------



Čtvrtek	5:00 – 8:00; 15:00 – 23:00
---------	----------------------------



Pátek	5:00 – 8:00; 15:00 – 23:00
-------	----------------------------



Sobota	8:00 – 23:00
--------	--------------



Neděle	8:00 – 23:00
--------	--------------



VOLBA PROGRAMU

Pro nastavení programu je nutné:

1. Stisknout tlačítko . Časový údaj-programu začne blikat.



2. Stisknout tlačítko  tolikrát, aby byl vybrán den týdne, ve kterém má být program uskutečněn.



3. Stisknout několikrát tlačítko  a vybrat požadované číslo programu. Programy 0-2 jsou tovární, programy 3-8 nastavitelné.

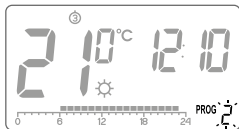



4. Volbu potvrďte tlačítkem .

5. Opakujte postup pro další dny týdne.



ÚPRAVA UŽIVATELSKÝCH PROGRAMŮ (program 3...8)

Pro nastavení programu je nutné:

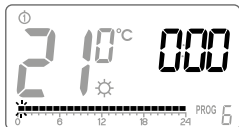
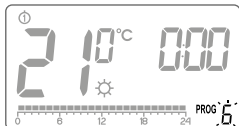
1. Stisknout tlačítko . Číselný údaj programu začne blikat.
2. Stisknout tlačítko  tolikrát, abyste vybrali den týdne, ve kterém má být program uskutečněn.
3. Stisknout několikrát tlačítko  pro výběr požadovaného čísla programu. Programy **0-2** jsou tovární, programy **3-8** nastavitelné.
4. Na časové ose se objeví všechny černé obdélníky (24), z nichž každý symbolizuje 1 hodinu. Rozsvícený obdélník znamená, že v dané hodině má být realizována denní teplota. Pokud obdélník nad časovou osou není zobrazen, znamená to, že je realizována noční teplota.



Blikající obdélník označuje, ve kterém místě časové osy jsou prováděny změny.

5. Tlačítkem  navolte denní teplotu (rozsvícený obdélník) nebo noční (nesvítící obdélník). Následně vyberte pomocí kolečka časový úsek pro danou teplotu.
6. Následně stisknutím tlačítka  a výběrem časového úseku proveďte úpravu celého programu.
7. Vše potvrdíte tlačítkem .

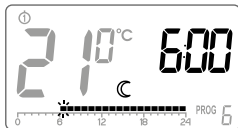





POZOR: Upravený program pro určitý den lze vybrat a realizovat také v jiném dnu týdne.

Ruční ovládání

Možnost 1



V případě, že bychom chtěli z různých důvodů ukončit na určitou dobu fungování programu, existuje možnost prodloužení provozu denního nebo nočního režimu na dobu maximálně 24 hodin. Pro výše uvedené je nutné:



Přidržit tlačítko  po dobu 3 sekund. Následně pomocí kolečka vybrat počet hodin nočního provozu (maximálně 24 hodin) a potvrdit nastavení tlačítkem .

Regulátor bude čekat na nastavení, kterou ze dvou teplot má udržovat (denní nebo noční). Změny lze provádět tlačítkem  nebo pomocí kolečka. Volbu potvrďte tlačítkem .



Možnost 2



V případě, kdy bychom chtěli z různých důvodů ukončit provoz programu, např. z důvodu prodlužující se návštěvy, kdy již regulátor zahájil noční snižování teploty na noční teplotu (na displeji se objeví symbol ) , avšak chtěli bychom zachovat komfortní teplotu do konce večírku, je nutné:

Stiskněte tlačítko  , na displeji se objeví symbol  a  . Denní teplota tehdy bude udržována do nejbližší změny teploty realizované programem.

Pro ukončení výše uvedené funkce je nutné stisknout tlačítko  , tehdy zmizí symbol  z displeje.

Analogicky pokud program realizuje denní teplotu a např. odcházíte z domu na delší dobu, je tehdy nutné:

Stisknout tlačítko  na displeji se objeví symbol  a  . Noční teplota bude tehdy udržována do nejbližší změny teploty realizované programem.

Pro ukončení výše uvedené funkce je nutné stisknout tlačítko  , tehdy zmizí symbol  z displeje.

Protizámrazová teplota ❄️

V případě delší nepřítomnosti je možné zapnout režim protizámrazové teploty. Umožňuje předejít nepříjemným důsledkům zamrznutí vody v topných tělesech automatickým nastavením teploty na 7°C. Pro nastavení protizámrazového programu stačí zvolit **program 0** v námi požadovaném dnu týdne.

RESET regulátoru

Reset provádíme vyjmutím baterií do okamžiku, kdy z displeje zmizí údaje.

MASTER RESET regulátoru

MASTER RESET provádíme stiskem a přidržením tlačítka  kdy zároveň vkládáme baterie.

Takto dojde k návratu regulátoru k továrním nastavením.

POZOR: Všechny uživatelské programy budou odstraněny!

Konfigurační nastavení

Konfigurační nastavení je prováděno v následujícím pořadí:

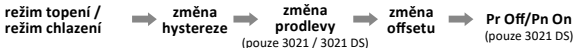

Pro přechod do režimu změny konfiguračního nastavení je nutné přidržet současně tlačítka   po dobu 3 sekund, dokud podsvícení displeje nezačne blikat.

1. REŽIM TOPENÍ / REŽIM CHLAZENÍ

Regulátor může pracovat ve dvou režimech:



Režim topení (nastavený z výroby) – tento režim nastavíme, pokud je termostat určen pro ovládání topení.



Režim klimatizace – tento režim nastavíme, pokud je termostat určen pro ovládání klimatizace (relé spíná opačně).

Otáčením kolečka doleva nebo doprava nastavte požadovaný režim. Stiskněte tlačítko  pro potvrzení. Regulátor přejde na změnu dalšího parametru.

2. ZMĚNA HYSTEREZE

Hystereze má za cíl zabránit příliš častému spínání hnacího zařízení z důvodu drobných teplotních výkyvů.

Např. pro hysterezi **HI 2** při nastavení teploty na 20°C nastane zapnutí kotle při 19,8°C a vypnutí při 20,2°C. Při hysterezi **HI 4** při nastavení teploty na 20°C nastane zapnutí kotle při 19,6°C a vypnutí při 20,4°C.

Režim změny hystereze je signalizován blikajícím nápisem **HI**. Tlačítka nahoru/dolů můžete změnit nastavení hystereze.

HI 4 – $\pm 0,4$ °C.

HI 2 – $\pm 0,2$ °C (ustawione fabrycznie),

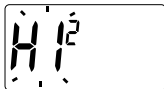

Nastavení potvrďte tlačítkem **OK**. Regulátor přejde ke změně následujícího parametru.

3. ZMĚNA PRODLEVY

Prodleva předchází příliš častému zapnutí realizačního zařízení, např. v důsledku dočasného průvanu (otevření okna).

Režim změny prodlevy je signalizován nápisem **90:SE**. Přetočením kolečka doleva nebo doprava zapnete nebo vypnete prodlevu.

90:SE – prodleva 90 sekund. (*vyrobni nastaveni*)

0:SE – bez prodlevy.

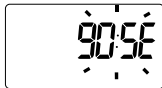

Nastavení potvrďte tlačítkem **OK**.

Regulátor přejde ke změně následujícího parametru.

4. ZMĚNA OFFSETU

Offset umožňují kalibraci ukazatele teploty s tolerancí $\pm 3^{\circ}\text{C}$. Např. regulátor teploty ukazuje, že v místnosti je 23°C , a obyčejný rtuťový teploměr (umístěný hned vedle) ukazuje 24°C . Díky změně offsetu o +1 stupeň bude regulátor ukazovat stejnou hodnotu, jako rtuťový teploměr.

Režim změny offsetu je signalizován blikajícím napisem OFFS. Přetočením kolečka doleva nebo doprava nastavte požadovanou hodnotu v rozsahu od -3,0 do 3,0 (výrobní nastavení 0,0). Nastavení potvrďte tlačítkem . Regulátor se vrací do normálního pracovního režimu.

POZOR: Pokud během konfiguračního nastavení nestisknete žádné tlačítko během 10 sekund, regulátor se automaticky vrátí do normálního pracovního režimu.

Mimořádné situace



- Pokud ztratíme 3 po sobě následující přenosy (po 15 minutách) z regulátoru AURATON 3021 R, dojde k signalizaci poruchy na přijímači RT (nepřetržité blikání LED diody střídavě červenou a zelenou barvou). Až do odstranění problému přejde přijímač RT na uložený cyklus sepnutí/vypnutí z posledních 24 hod.
- Pokud se oba signály obnoví, chyba je vymazána a přijímač přejde k normálnímu provozu.

Unikátní vlastnosti AURATON 3021 RT

- Přepínání relé je synchronizováno s vedením napájecí sítě 230V tak, aby k sepnutí a rozepnutí kontaktů kotvy relé nedocházelo v okolí přechodu vedení napětí sítě přes nulu. Je tak zabraňováno vzniku elektrického oblouku a značně se tak zvyšuje životnost relé.
- Přijímač AURATON RT je vybaven unikátním algoritmem analýzy cyklů zapnuto-vypnuto. Celý cyklus topení z posledních 24h je zapisován do paměti přijímače RT. V případě ztráty komunikace s regulátorem AURATON 3021 R, bude přijímač RT samočinně uskutečňovat uložený cyklus sepnutí/vypnutí z posledních 24 hod. Je tak získán čas na obnovení přenosu (odstranění poruch) nebo opravu regulátoru 3021 R bez významnějšího zhoršení tepelného komfortu v řízeném objektu.

Dodatečné poznámky

- Regulátor AURATON 3021 R musí být nainstalován minimálně 1 metr od přijímače RT (příliš silný signál z vysílačů může způsobovat poruchy).
- Mezi dalším vypnutím a sepnutím relé musí uplynout min. 30 sec.
- K přenosu dat z regulátoru AURATON 3021 R do přijímače dochází při každé změně teploty okolí o 0,2°C. V případě, že teplota zůstává nezměněna, zasílá regulátor kontrolní údaje každých 5 minut (projevuje se to blikáním oranžové diody na přijímači RT).
- Při výpadku napájení se přijímač RT vypne. Po obnovení napájení bude topné zařízení automaticky zapnuto a přijímač RT bude očekávat nejbližší signál z přiřazených vysílačů (nejpozději do 5 minut po obnovení napájení). Po přijetí signálu přejde přijímač RT do normálního provozu.
- Umístění přijímače RT pod kovový kryt (např. montážní skříňka, kovový kryt kamen) způsobuje obtíže při provozu regulátoru.
- Regulátor AURATON 3021 R lze v libovolném okamžiku zapnout nebo vypnout chvilkovým přidržením tlačítka .
- První stisknutí libovolného funkčního tlačítka vždy způsobuje zapnutí podsvícení displeje, teprve další vyvolá funkci klávesy.

- V regulátoru 3021 R můžete kdykoliv aktivovat nebo deaktivovat řídicí funkce (např. Po topném období) dočasným přidržením tlačítka  (Regulátor zobrazí pouze aktuální čas a teplotu v místnosti - bez „časové linky“).
- První stisk libovolného funkčního tlačítka vždy aktivuje podsvícení a teprve potom další funkční klávesové volání. Při použití knoflíku udržuje každý krok podsvícení.
- Při programování libovolné funkce v regulátoru AURATON 3021 R se nestisknutí žádného tlačítka po dobu 10 sekund rovná stisknutí tlačítka .

Čištění a údržba

- Vnější část zařízení čistěte suchým hadříkem. Nepoužívejte rozpouštědla (např. Benzen, ředidlo nebo alkohol).
- Nedotýkejte se přístroje mokřýma rukama. Mohlo by dojít k úrazu elektrickým proudem nebo vážnému poškození zařízení.
- Nevystavujte přístroj nadměrnému kouři nebo prachu.
- Nedotýkejte se obrazovky ostrým předmětem.
- Zabraňte kontaktu zařízení s tekutinami nebo vlhkostí.

Schéma zapojení AURATON 3021





Schéma zapojení přijímače AURATON RT

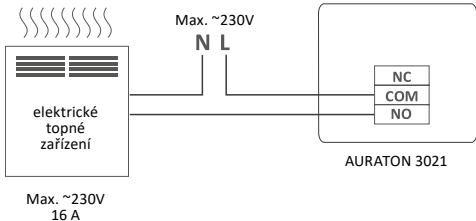
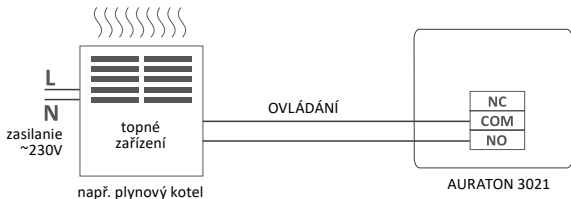
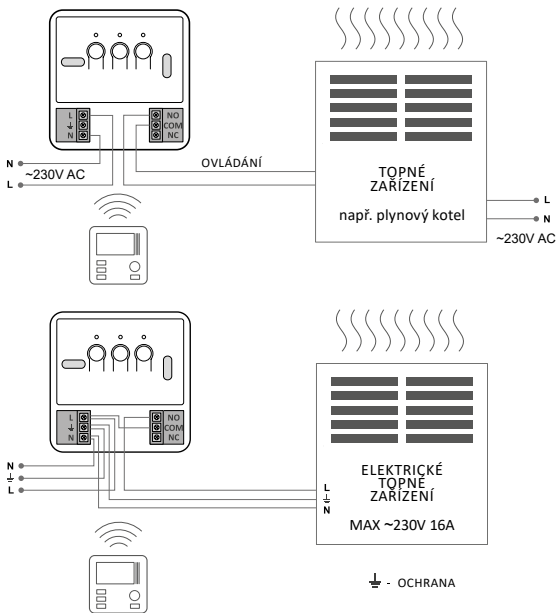

Ovladač s dodatečným čidlem teploty AURATON 3021 DS

Ovladač vybavený dodatečnou zásuvkou umožňuje připojení vnějšího čidla teploty (2,5m součástí balení). Aby bylo vnější čidlo termostatem detekováno, je nutné ho nejdříve připojit a poté vložit baterie do termostatu.

Po uvedení ovladače s dodatečným čidlem do provozu máme možnost nastavení maximální teploty vnějšího čidla v rozsahu **10 až 55°C**. Pro zjištění teploty naměřené na prodlouženém čidle ovladače stlačte krátce tlačítko , a po dobu 5 sekund bude blikat naměřená hodnota.

S připnutým dodatečným vnějším čidlem ovladače bude udržovat teplotu dle teploty vzduchu (vnějšího čidla) a zapnutí topení bude realizované do okamžiku dosáhnutí teploty některým z čidel.

Může vzniknout taková situace, že topení bude vypnuté z důvodu dosáhnutí teploty vnějšího čidla mimo nedosáhnutí teploty vzduchu vnitřní čidlo).

Ovladač ve verzi Dual Sensor (s dodatečným čidlem teploty) byl vybavený havarijní funkcí práce relé.

Uživatel si může nastavit chování relé v případě příliš nízkého napětí na bateriích (viditelný ukazatel na displeji), nebo v případě jejich úplného selhání.

V menu ovladače je možné nastavit Pr OFF - relé při selhání baterií vypnuté nebo Pr ON - relé při selhání baterií zapnuté.

Ovladač bude udržovat tento stav relé až do doby vložení nových baterií. Tato funkce dokáže předejít přetopení podlahy, nebo naopak zamrznutí místnosti v případě selhání baterií.

V případě odepnutí anebo poškození vnějšího čidla na displeji budou viditelné dvě čárky v místě měření teploty a ovladač bude automaticky přepnutá popracovního režimu proti zmrazen.

V takovém případě namontujte nové vnější čidlo anebo resetujte ovladač vyjmutím na několik minut baterií, co způsobí přepnutí ovladače do práce s vnitřním čidlem.



Externí teplotní čidlo (AURATON 3021P , 3021 DS)

K Auratonu 3021P a DS je možné připojit externí teplotní čidlo na kabelu dlouhém 2,5m.

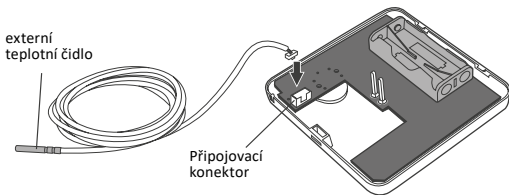
V základním nastavení bude regulátor zobrazovat teplotu na základě vnitřního teplotního čidla. Regulátor automaticky přepne na zobrazení teploty externího teplotního čidla po jeho připojení.



Pokud dojde k odpojení nebo poškození externího teplotního čidla, regulátor přejde do nouzového režimu (zobrazí se čárky místo teploty), což způsobí vypnutí vysílače a tím pádem i připojeného zařízení.

K opuštění nouzového režimu je nutné znovu připojit nebo resetovat regulátor. To se provede současným podržením tlačítek:   a .

Potom se regulátor vrátí k zobrazení teploty na základě vnitřního teplotního čidla.

Technické parametry

Rozsah provozní teploty:	0 – 45°C
Rozsah měření teploty:	0 – 35°C
Rozsah ovládání teploty:	5 – 30°C
Rozsah ovládání teploty vnějšího čidla:	10 – 55°C
Hystereze:	±0,2°C / ±0,4°C
Přednastavená teplota:	denní 21°C / noční 19°C
Doplňková funkce:	Protizámrazový režim
Provozní cyklus:	Týdenní
Kontrola stavu provozu:	LED diody (přijímač RT) / LCD (regulátor)
Maximální zatěžovací proud kontaktů relé:	rezistivní 16 A induktivní / kapacitní 10 A
Napájení AURATON 3021 :	2x alkalická baterie AAA 1,5V
Napájení RT :	230V AC, 50Hz
Rádiová frekvence RT :	868 MHz
Rozsah působení RT :	v typové budově, při standardní konstrukci stěn – cca 30 m v otevřeném prostoru – do 300 m

Likvidace zařízení



Zřízení jsou označena symbolem přeškrtnuté popelnice na odpady. V souladu s evropskou směrnicí 2002/96/ES a se zákonem o zužitých elektrických a elektronických zařízeních takové označení informuje, že toto zařízení nemůže být po době jeho využití umístěno spolu s jinými odpady z domácností.

Uživatel je povinen zanést ho do místa výkupu použitého elektrického a elektronického zařízení.

UPOZORNĚNÍ:

Instalaci zařízení smí provádět pouze kvalifikovaný pracovník.

Tímto LARS Andrzej Szymański prohlašuje, že typ rádiového zařízení AURATON RT / RTH / RPT / TRA je v souladu se směrnicí 2014/53/EU. Úplné znění EU prohlášení o shodě je k dispozici na těchto internetových stránkách: **www.auraton.cz/ke-stazeni/**



www.auraton.cz

ver. 20190508