

PROSTOROVÝ TERMOSTAT S WiFi MODULEM

PT32 WiFi

Jedinečný termostat, se kterým máte úspory pod kontrolou. **Vestavěný WiFi modul umožňuje dálkovou správu termostatu z jakéhokoli místa na světě.** Díky aplikacím pro chytré telefony je možné nejen upravovat požadovanou teplotu, provádět nastavení týdenních programů, dovolené, změnu režimů, ale i celý topný systém vypnout. Pro nastavení se využívá jednoduchých ovládacích prvků a intuitivní navigace ve vybraném jazyku (CZ/PL/EN/DE/RU/SK). Tento unikátní termostat s velkým podsvíceným displejem a inteligentní PID regulací nabízí široké možnosti použití v obytných domech, kancelářích, rekreačních objektech.

POPIS

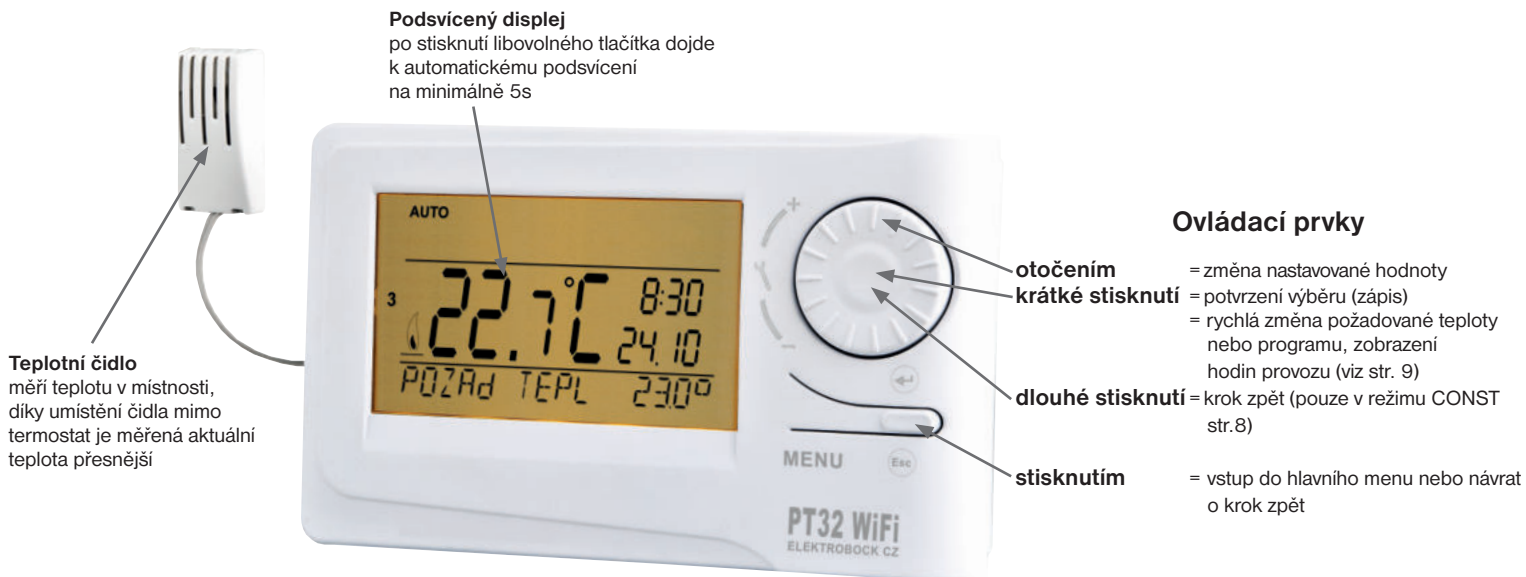

TI. RESET

v kombinaci s tl. MENU slouží k obnovení továrního nastavení (více na str.8)

MAC adresa

pro nastavení vzdáleného přístupu (pouze pro rozšířené nastavení)

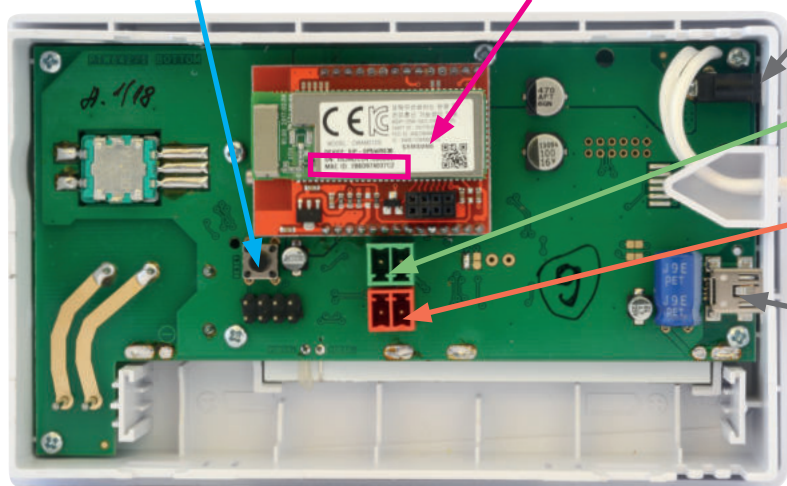

Typ AD05-jack
5V/ DC, 2.5 A
(je součástí balení)



Typ CT04-10k
vodič silikon, délka 3 m
pro měření do 99°C,
včetně konektoru



Použijte typ
5V/ DC, 2.5 A,
(SELV)
POZOR
NA POLARITU!!

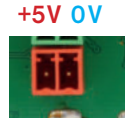

Propojovací kabel
je součástí balení.
Aplikace
EOB PT-WiFi
je zdarma ke stažení.



POPIS LCD

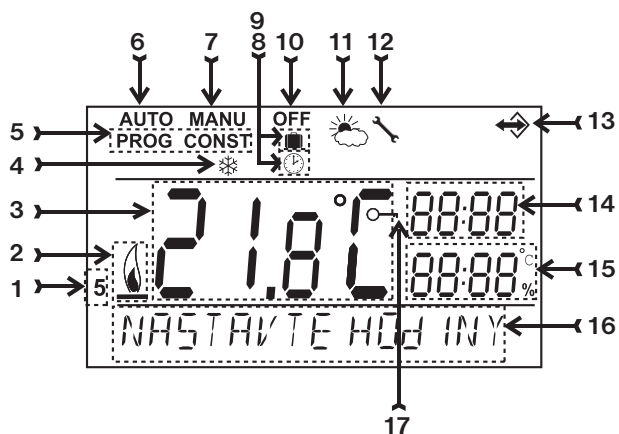

- Aktuální den (v režimu Prog výběr dní pro naprogramování)
- Indikace zapnutí topení
- Aktuální teplota v místnosti
- Nezámrzová teplota
- Režimy pro nastavení programů (PROG) a konstant (CONST) (str. 3 a str.4)
- Automatický režim (str.3)
- Manuální režim (str.3)
- Režim nastavení hodin (str.3)
- Režim dovolená (str.3)
- Trvalé vypnutí (str.3)
- Letní režim (str.6)
- Indikace revize kotle (str.7)
- Indikace připojení externího čidla (viz str.7)
- Aktuální čas
- Aktuální datum (v režimu CONST různé parametry, bliže viz str. 8)
- Stavový řádek, který se dynamicky mění podle běžícího procesu
- Indikace zámku kláves (str.7)

MONTÁŽ

Termostat instalujte na vhodné místo, kde jeho činnost nebude ovlivněna přímým prouděním teplého vzduchu od topidla, slunečním zářením a jinými rušivými vlivy. Také se vyvarujte montáži na venkovní stěnu. Instalační výška by měla být cca 1.5 m nad zemí. Termostat umístěte do tzv. referenční místnosti, např. obývací pokoj (podle teploty v této místnosti bude docházet ke spínání zdroje tepla).

Montáž smí provádět jen osoba s odpovídající kvalifikací!

Montáž musí být prováděna bez napětí!

- 1) Vypněte hlavní jistič (obr.1).
- 2) Sejměte ovládací část od spodního krytu přístroje (obr.2).
- 3) Vyštipněte plast uprostřed spodního krytu pro přívod vodičů.
- 4) Protáhněte vodiče vytvořeným otvorem a připojte ke svorkovnici viz schéma zapojení.
- 5) Upevněte spodní kryt na instalační krabici pomocí šroubků (obr.3).
- 6) Nasadte ovládací část na spodní kryt (obr.3).
- 7) Připojte napájecí zdroj do konektoru č.1 nebo č.2 (viz str.1). **POZOR PT32 WiFi MUSÍ BÝT NAPÁJEN POUZE Z JEDNOHO ZDROJE!!**
- 8) Zapněte hlavní jistič a otestujte správné zapojení termostatu viz str.3 (TEST).
- 9) Při prvním zapnutí (nebo resetu) se na termostatu objeví nápis "NASTAVTE HODINY", "NASTAVTE WIFI".
- 10) Pokračujte konfiguraci podle vybraného způsobu ovládání viz níže.

Obr.1

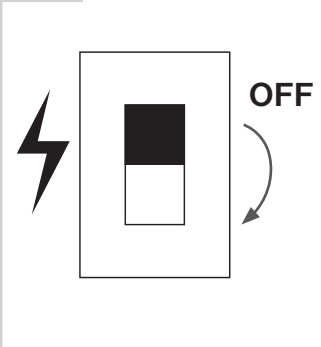

Obr.2

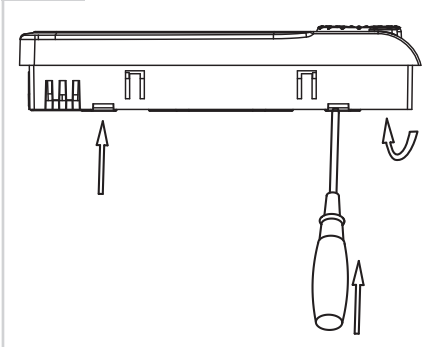

Obr.3



Schéma zapojení:



ZPŮSOBY OVLÁDÁNÍ

- 1) Ovládání přes SERVER (odkukoliv v dosahu internetového připojení).**
- otevřete návod pt32wifi2018_start a provedte konfiguraci pomocí chytrého telefonu.
- 2) Ovládání v dosahu vašeho routeru (domácnosti). Pokud máte veřejnou IP adresu, můžete ovládat i mimo domácí síť.**
- otevřete návod pt32wifi2018_start a provedte konfiguraci pomocí chytrého telefonu.
- 3) Ovládání v rámci bytu, kde není WiFi připojení. Termostat si vytváří vlastní WiFi hotspot (AP-přístupový bod).**
- otevřete návod pt32wifi2018_start a provedte konfiguraci pomocí chytrého telefonu.
- 4) Ovládání a nastavení termostatu přes USB kabel pomocí PC s Win10.**
- otevřete návod pt32wifi2018_start a provedte konfiguraci pomocí počítače.
- 5) Manuální ovládání, vždy víte co se děje a můžete termostat ručně přenastavit.**
- pokračujte dle pokynů v tomto návodu.

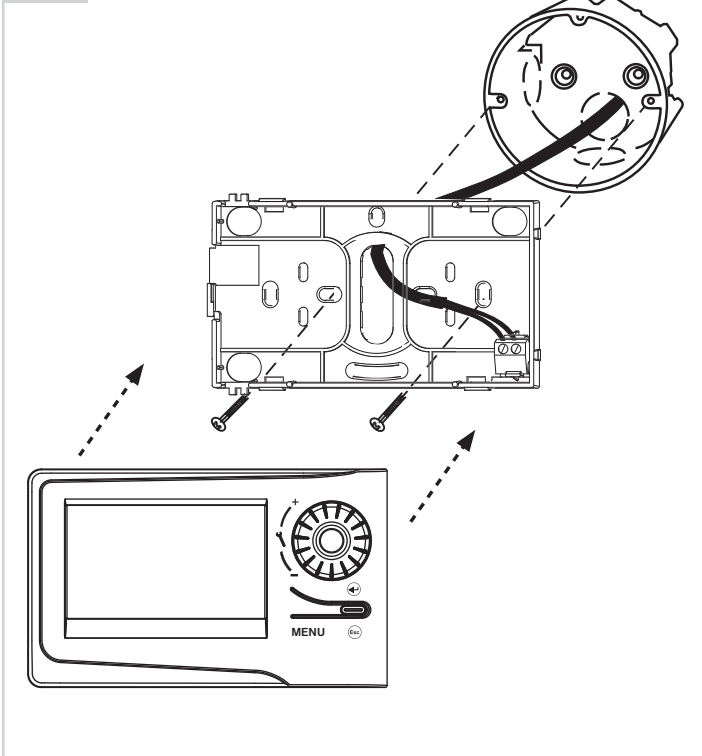
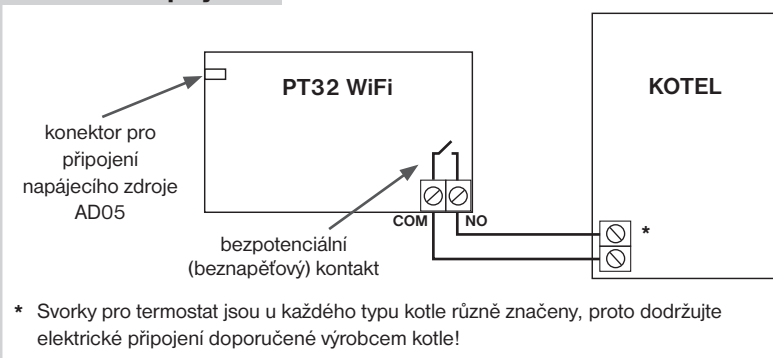
PROVOZNÍ REŽIMY

Prvním stisknutím kteréhokoli tlačítka dojde k aktivaci podsvícení displeje. Dalším krátkým stiskem tl.“ **MENU** “ vstoupíte do hlavního menu, kde je možný výběr provozních režimů.



TAKTO OZNAČENÉ POLOŽKY LZE NASTAVIT NEBO JSOU ZOBRAZENY V APLIKACI EOB PT-WIFI.

AUTO (z výroby nastaven týdenní program Pr3, viz str.4)

Termostat pracuje podle nastaveného týdenního programu (tento program je možné měnit, podrobný popis viz PROG str.4).

Stiskněte 2 x tl.“ **MENU** “, otočením tl.“ ↻ “ vyberte režim AUTO a potvrďte tl.“ ↵ “.



MANU (z výroby nastavena teplota 21°C)

Termostat pracuje podle nastavené teploty až do další ruční změny.

Stiskněte 2 x tl.“ **MENU** “, otočením tl.“ ↻ “ vyberte režim MANU a potvrďte tl.“ ↵ “.



OFF (udržuje se nezámrzová teplota 3°C - nelze měnit)

Termostat je trvale vypnutý až do další ruční změny režimu.

Stiskněte 2 x tl.“ **MENU** “, otočením tl.“ ↻ “ vyberte režim OFF a potvrďte tl.“ ↵ “.

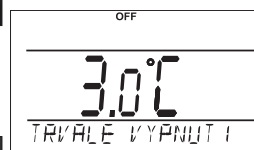

DOVOLENÁ

Termostat udržuje nastavenou teplotu do nastaveného datumu a zvoleného času. Po uplynutí nastavené doby se vrátí automaticky zpět do režimu AUTO.

Stiskněte 2 x tl.“ **MENU** “, otočením tl.“ ↻ “ vyberte režim  a potvrďte tl.“ ↵ “.

Postupně nastavte teplotu, kterou má termostat udržovat během dovolené, čas a datum návratu z dovolené. Otočením tl.“ ↻ “

provedte změnu hodnot a stisknutím tl.“ ↵ “ vždy potvrďte.

Po nastavení, stiskněte tl.“  “ pro návrat do základního zobrazení.

Pozn.: Dovolenu je možné kdykoli zrušit výběrem jiného režimu AUTO nebo MANU.

Tip: V aplikaci je možné nastavit datum a čas začátku i konce dovolené.



NASTAVENÍ HODIN

Nastavení aktuálního času a datumu (v online režimu je aktualizován automaticky).

Stiskněte 2 x tl.“ **MENU** “, otočením tl.“ ↻ “ vyberte režim HODINY a potvrďte tl.“ ↵ “.

Otočením tl.“ ↻ “ provedte změnu hodnot a stisknutím tl.“ ↵ “ vždy potvrďte

(nastavovaný údaj vždy bliká, tl.“  “ se vrátíte zpět do menu).

Pozn.: Pokud ovládáte termostat vzdáleně, hodiny se aktualizují automaticky!

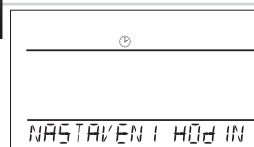

PROG (PROGRAMOVÁNÍ)

Je možné nastavit 9 týdenních programů s 6-ti změnami na den. Programy Pr 1 a Pr 2 jsou prázdné, Pr 3 až Pr 7 jsou přednastavené z výroby. Pr U a Pr L jsou také přednastavené z výroby a jsou určeny pro volbu SUDÝ/LICHÝ týden (více na str.4 a str.6).

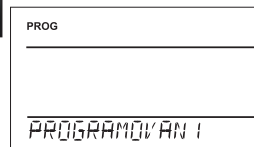

CONST (KONSTANTY)

Nastavení parametrů regulace. Podrobný popis na str.5-8.

Stiskněte 2 x tl.“ **MENU** “, otočením tl.“ ↻ “ vyberte režim CONST a potvrďte tl.“ ↵ “.

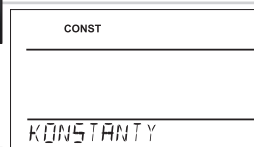

TEST

Otestování správného připojení ke kotli.

Stiskněte 2 x tl.“ **MENU** “, otočením tl.“ ↻ “ vyberte režim TEST a potvrďte tl.“ ↵ “.

Na LCD se objeví nápis **TEST RELE**, otočením tl.“ ↻ “ se spustí test připojení termostatu. Dojde k několikanásobnému zapnutí

a vypnutí výstupního relé (na LCD se objeví nápisy ZAPNUTO/ VYPNUTO).

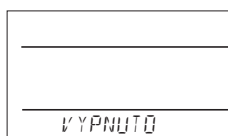
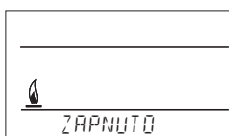
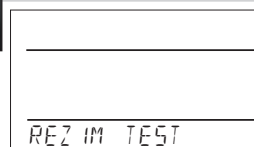

PROG (PROGRAMOVÁNÍ)

Je možné nastavit 9 týdenních programů s 6-ti změnami na den. Programy Pr1 a Pr2 jsou prázdné, Pr3 až Pr7 jsou přednastavené z výroby. PrU a PrL jsou také přednastavené z výroby a jsou určeny pro volbu SUDÝ/LICHÝ týden (viz níže a na str.6).

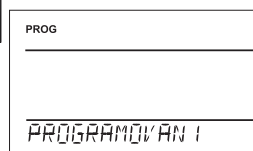

Změna nastavení programu:

Stiskněte 2 x tl. "MENU", otočením tl. "↖" vyberte režim PROG a potvrďte tl. "↵".

Na displeji bliká číslo zvoleného programu. Otočením tl. "↖" vyberte program, který chcete upravit a potvrďte tl. "↵". Otočením tl. "↖" vyberte počet dní pro naprogramování (je možné programovat den po dni nebo 1-5=Po-Pá, 6-7=So-Ne a 1-7=Po-Ne) a potvrďte tl. "↵".

Rozbliká se **1.čas změny**, otočením tl. "↖" nastavte čas a potvrďte tl. "↵". K tomuto času nastavte otočením tl. "↖" teplotu a opět potvrďte tl. "↵". Na LCD se objeví **2.čas změny**. Postupujte stejným způsobem jako u prvního nastavení změn.

Takto je možné nastavit **až 6 teplotních změn na den**.

Pro posun o jeden krok zpět stiskněte krátce tl. "⏪", pro návrat do základního zobrazení stiskněte tl. "⏩" dlouze.

Po změně přednastaveného programu překontrolujte zda všechny nastavené změny odpovídají Vaším požadavkům!

Není podmínkou využívat v jednom dni všech šest změn!

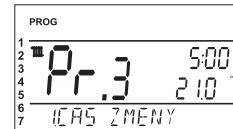
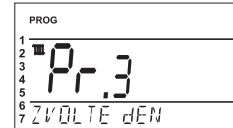
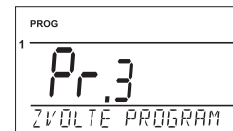

Tabulky teplotních programů:

program 1	1	2	3	4	5	6
Pondělí						
Úterý						
Středa						
Čtvrtek						
Pátek						
Sobota						
Neděle						

program 2	1	2	3	4	5	6
Pondělí						
Úterý						
Středa						
Čtvrtek						
Pátek						
Sobota						
Neděle						

program 3	1	2	3	4	5	6
Pondělí	05/21	06/18	12/20	16/21	18/22	21/18
Úterý	05/21	06/18	12/20	16/21	18/22	21/18
Středa	05/21	06/18	12/20	16/21	18/22	21/18
Čtvrtek	05/21	06/18	12/20	16/21	18/22	21/18
Pátek	05/21	06/18	12/20	16/21	18/22	21/18
Sobota	07/21	21/18				
Neděle	07/21	21/18				

program 4	1	2	3	4	5	6
Pondělí	06/21	07/18	15/21	18/22	22/18	
Úterý	06/21	07/18	15/21	18/22	22/18	
Středa	06/21	07/18	15/21	18/22	22/18	
Čtvrtek	06/21	07/18	15/21	18/22	22/18	
Pátek	06/21	07/18	15/21	18/22	22/18	
Sobota	07/21	18/22	22/18			
Neděle	07/22	18/23	22/19			

program 5	1	2	3	4	5	6
Pondělí	08/21	09/18	15/21	18/22	23/18	
Úterý	08/21	09/18	15/21	18/22	23/18	
Středa	08/21	09/18	15/21	18/22	23/18	
Čtvrtek	08/21	09/18	15/21	18/22	23/18	
Pátek	08/21	09/18	15/21	18/22	23/18	
Sobota	08/21	18/22	22/18			
Neděle	08/21	18/22	22/18			

Pozn.:
údaj 5/21
znamená
v 5 hodin je
požadovaná
teplota 21°C

program 6	1	2	3	4	5	6
Pondělí	07/21	09/18	15/22	18/23	22/18	
Úterý	07/21	09/18	15/22	18/23	22/18	
Středa	07/21	09/18	15/22	18/23	22/18	
Čtvrtek	07/21	09/18	15/22	18/23	22/18	
Pátek	07/21	09/18	15/22	18/23	22/18	
Sobota	07/21	18/23	22/18			
Neděle	07/21	18/23	22/18			

program 7	1	2	3	4	5	6
Pondělí	07/22	09/18	15/23	18/24	22/18	
Úterý	07/22	09/18	15/23	18/24	22/18	
Středa	07/22	09/18	15/23	18/24	22/18	
Čtvrtek	07/22	09/18	15/23	18/24	22/18	
Pátek	07/22	09/18	15/23	18/24	22/18	
Sobota	08/22	18/24	22/18			
Neděle	08/22	18/24	22/18			

Všechny
uvedené
programy
je možné
měnit!

Volba sudý a lichý týden:

Toto nastavení je výhodné např. při směnném provozu (každý týden jsou různé požadavky na tepelnou pohodu v objektu). Dojde k automatickému střídání programů PrU a PrL. Tyto programy je možné také upravit podle Vašich požadavků.

Stiskněte 2 x tl. "MENU", otočením tl. "↖" vyberte režim CONST a potvrďte tl. "↵". Stiskněte tl. "↵" tolikrát až se na LCD objeví konstanta č.9. Otočením tl. "↖" nastavte ANO a potvrďte tl. "↵".

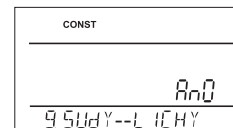

program U	1	2	3	4	5	6
Pondělí	06/20	08/18	14/21	17/22	22/17	
Úterý	06/20	08/18	14/21	17/22	22/17	
Středa	06/20	08/18	14/21	17/22	22/17	
Čtvrtek	06/20	08/18	14/21	17/22	22/17	
Pátek	06/20	08/18	14/21	17/22	22/17	
Sobota	07/21	17/23	22/19			
Neděle	07/21	17/23	22/19			

program L	1	2	3	4	5	6
Pondělí	08/23	21/18				
Úterý	08/23	21/18				
Středa	08/23	21/18				
Čtvrtek	08/23	21/18				
Pátek	08/23	21/18				
Sobota	08/23	21/18				
Neděle	08/23	21/18				

CONST (KONSTANTY)

Nastavení parametrů regulace.

Stiskněte 2 x tl. "MENU", otočením tl. "↖" vyberte režim CONST a potvrďte tl. "↻".

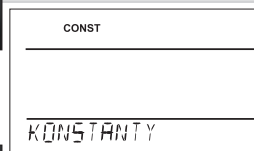

1 CESKY (z výroby nastavena čeština)

Výběr jazyka (CZ/PL/EN/DE/RU/SK).

Otočením tl. "↖" vyberte jazyk a potvrďte tl. "↻".

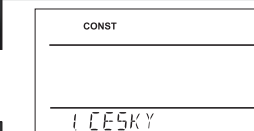

2 MINIMÁLNÍ REGUL. TEPLOTA (z výroby nastavena 5°C)

Nastavení omezení minimální nastavitelné teploty.

Volíme v rozsahu **od 3°C do 10°C** (po 0.5°C).

Otočením tl. "↖" nastavte hodnotu a potvrďte tl. "↻".

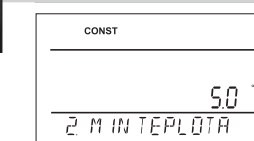

3 MAXIMÁLNÍ REGUL. TEPLOTA (z výroby nastavena 39°C)

Nastavení omezení maximální nastavitelné teploty.

Volíme v rozsahu **od 15°C do 39°C** (po 0.5°C).

Otočením tl. "↖" nastavte hodnotu a potvrďte tl. "↻".

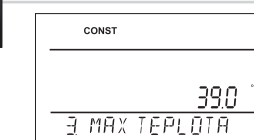

4 DRUH REGULACE (z výroby nastavena PID regulace)

Výběr druhu regulace:

Otočením tl. "↖" vyberte druh regulace a potvrďte tl. "↻".

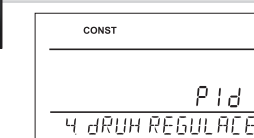

HS = Hystereze

Rozdíl mezi požadovanou a skutečnou teplotou.

Pokud je hystereze 1°C, požadovaná teplota 20°C, termostat vypne při 20°C a znovu sepne při 19°C (viz graf).

Pro správnou funkci hystereze nastavte parametry podle druhu topného systému, viz **CONST 5**.

Pozn.: při výběru hystereze je automaticky vynechána CONST 6.

PI = proporcionálně integrační regulace

Princip PI regulace spočívá v porovnání aktuální teploty místnosti s požadovanou

teplotou. Cílem PI regulace je dosáhnout a udržovat požadovanou teplotu bez překmitů (viz graf). Pro správnou funkci PI regulace nastavte parametry regulace, podle druhu topného systému a s ohledem na tepelnou setrvačnost místnosti, viz **CONST 6**.

Pozn.: při výběru PI regulace je automaticky vynechána CONST 5.

PID = proporcionálně integračně derivační regulace

Principem PID je kontinuální porovnávání aktuální teploty místnosti s požadovanou teplotou a automatická adaptace regulátoru daným podmínkám.

Je to nejdokonalejší spojitá regulace, lze dosáhnout nejen krátké doby regulace, ale i vysoké přesnosti bez trvalé regulační odchylky. Minimální doba zapnutí je vnitřně nastavena na 2 minuty pásmo proporcionality jsou 2°C, časový interval je automaticky dopočítáván podle aktuálních teplotních podmínek (viz graf).

Pozn.: při výběru PID regulace je automaticky vynechána CONST 5 a CONST 6.

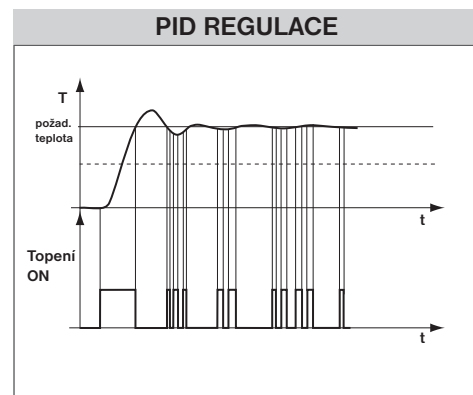
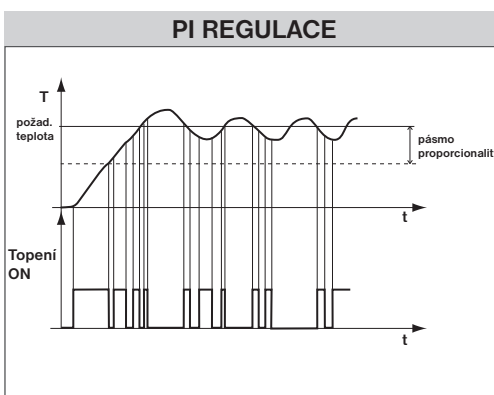
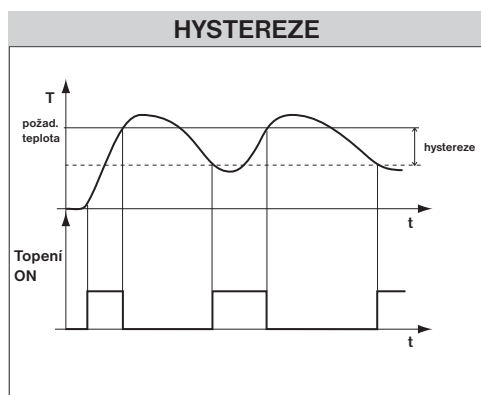

Pozn.: Grafy jsou pouze orientační, skutečný průběh regulací se liší dle aktuálních podmínek v měřeném objektu!

UPOZORNĚNÍ! POUZE PŘI ZABLOKOVÁNÍ HESLEM (viz CONST19)

Pokud se na LCD objeví znak klíče "🔑", potom vybranou konstantu nelze měnit a je nutné znát HESLO (viz str. 7, CONST19). Po zadání hesla je možné provést změnu konstanty. Při opuštění režimu CONST dojde k automatické aktivaci zabezpečení konstant souvisejících s regulací.

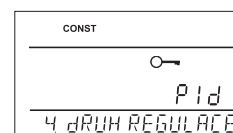

5 NASTAVENÍ PARAMETRŮ HYSTEREZE

HYSTEREZE (z výroby nastavena 0.5°C)

Nastavujeme **od 0.1 do 6 °C**. Podle nastavené hodnoty bude termostat zapínat při teplotě:
T sepnutí = T požadovaná - HYSTEREZE

Otočením tl. "↖" nastavte hysterezi a potvrďte tl. "↻".

MINIMÁLNÍ DOBA ZAPNUTÍ (z výroby nastavena 2 min)

Nastavujeme minimální dobu zapnutí kotle v minutách při hysterezi. Volíme podle typu použitého topného systému v rozmezí **od 1 do 5 minut** (viz tabulka).

Otočením tl. "↖" nastavte hodnotu a potvrďte tl. "↻".

6 NASTAVENÍ PARAMETRŮ PI REGULACE

INTERVAL PI REGULACE (z výroby nastavena 10 min.)

Volí se podle teplotní setrvačnosti objektu. Optimální nastavení bývá 10 až 15 min.
Volitelný rozsah **5 min až 20 min (po 1 min)**.

Otočením tl. "↖" nastavte interval a potvrďte tl. "↻".

MINIMÁLNÍ DOBA ZAPNUTÍ (z výroby nastavena 2 min.)

Volíme v rozmezí **od 1 do 5 minut**. Nastavení je dáno typem topného systému a je závislé na volbě časového úseku PI regulace.

Doporučujeme nastavit podle tabulky.

Otočením tl. "↖" nastavte hodnotu a potvrďte tl. "↻".

PÁSMO PI REGULACE (z výroby nastavena 2 °C)

Tento údaj určuje, od jaké hodnoty začne fungovat PI regulace. Např. požadovaná teplota 22°C pásmo proporcionality 1.5°C. Do 20.5°C bude zdroj topit na plno. Po dosažení této hodnoty začne fungovat PI regulace. Pásmo PROPORCIONALITY lze nastavit **od 0.5 do 3.0°C (po 0.1°C)**.

Otočením tl. "↖" nastavte pásmo PI a potvrďte tl. "↻".

Typ vytápění	Minimální doba zapnutí zdroje
elektrické topení	1
deskové radiátory	2 (3)
litinové radiátory	4
podlahové topení	5

7 PŘEDČASNÉ ZAPNUTÍ TOPENÍ (z výroby nastaveno NE)

Tato funkce Vám zaručí požadovanou teplotu v požadovaný čas. Nemusíte přemýšlet, kdy zapnout topení, aby ráno při vstávání bylo teplo a přitom se netopilo zbytečně dlouho předem. Programujete pouze, kdy chcete mít požadovanou teplotu. Termostat si během dvou dnů provozu zjistí tepelné konstanty místnosti a potom spíná topení s požadovaným předstihem. Doba předčasného zapnutí je omezena na 2 hod.

Otočením tl. "↖" nastavte ANO/NE a potvrďte tl. "↻".

8 LETNÍ REŽIM (z výroby nastaveno NE)

V tomto režimu není povoleno zapnutí topení. Využití je především v období léta, kdy není nutné topit. Po aktivaci tohoto režimu se na displeji objeví symbol ☀.

Pozn.: protizámrazová ochrana (3°C) je stále funkční. V tomto režimu nelze měnit teplotu a nastavit režim dovolená!

Otočením tl. "↖" nastavte ANO/NE a potvrďte tl. "↻".

9 VOLBA SUDÝ-LICHÝ TÝDEN (z výroby nastaveno NE)

Při volbě „ANO“ dojde k automatickému střídání programů PrU a PrL, podle toho jaký je týden (sudý/lichý). Toto nastavení je výhodné např. při směnném provozu (každý týden jsou různé požadavky na tepelnou pohodu v objektu).

Otočením tl. "↖" nastavte ANO/NE a potvrďte tl. "↻".

10 TOPENÍ/ CHLAZENÍ (z výroby nastaveno tOP)

Nastavení funkce termostatu.

TOPENÍ = při poklesu aktuální teploty pod požadovanou sepne výstupní relé (pro topné systémy)

KLIMATIZACE = při překročení aktuální teploty nad požadovanou sepne výstupní relé (pro chladicí systémy)

Otočením tl. "↖" nastavte tOP/CHLA a potvrďte tl. "↻".

11 KOREKCE TEPLoty (z výroby nastaveno 0 °C)

Slouží pro korekci teploty měřené termostatem. Nastavení je nutné provádět až po 12-ti hodinách provozu, kdy dojde k ustálení teploty vnitřního čidla. Změňte teplotu v místnosti teploměrem, pokud se teplota bude lišit od teploty na termostatu, nastavte korekci v rozmezí **od -5°C do +5°C**.

Otočením tl. "↖" nastavte korekci a potvrďte tl. "↻".

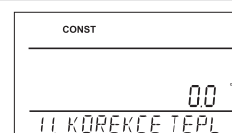
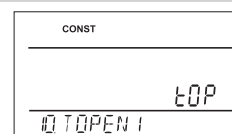
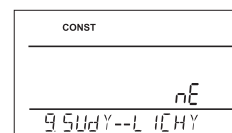
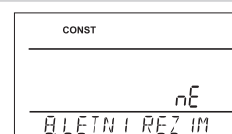
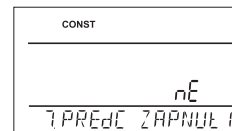
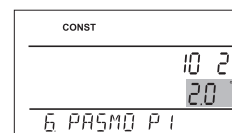
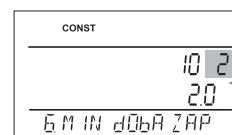
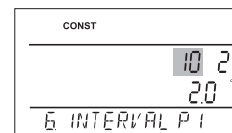
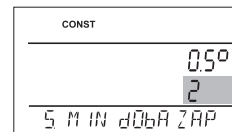
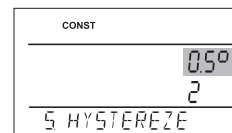

12 VOLBA EXTERNÍHO ČIDLA (z výroby nastaveno ---)

Před montáží termostatu doporučujeme konzultaci s odborníkem, zda bude externí čidlo instalováno a jaké bude jeho využití! Nastavení byl měla provádět osoba s odpovídající kvalifikací.

Pokud je externí čidlo připojené na LCD se objeví znak  (cca do 2 minut).

Externí čidlo je možné využít pro:

1, regulaci podle teploty v místnosti - čidlo je umístěno v prostoru (volba ---)

2, regulaci podle teploty podlahy - čidlo je umístěno v podlaze (volba ---)

--- externí čidlo pokud je připojeno, měří teplotu tam, kde je čidlo umístěno (vhodné např. pro místa, kde nelze termostat umístit, ale přesto chceme regulovat podle této místnosti);

3, hlídání max. teploty podlahy - čidlo je umístěno v podlaze (volba 15 až 99,5°C)

15...99,5°C externí čidlo pokud je připojeno, hlídá teplotu podlahy, nastavuje se max. povolená teplota pro podlah.topení (regulujeme podle teploty v místnosti, ale zároveň hlídáme teplotu podlahy).

Při překročení nastavené mezní teploty dojde k vypnutí termostatu bez ohledu na teplotu v místnosti a na LCD se objeví nápis „EXT CIDLLO STOP“. K opětovnému sepnutí topného zařízení dojde při poklesu teploty na vnějším čidle o 0,5°C.

Pokud čidlo není připojeno nebo je špatné, objeví se na LCD nápis „CHYBA EXT CIDLLO“.

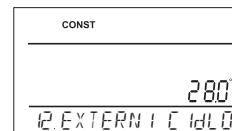
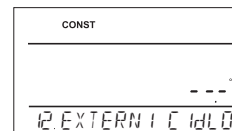

Otočením tl.  nastavte volbu externího čidla a potvrďte tl. .



15 TEST RELE

Otestování správného připojení termostatu ke kotli (shodná funkce s režimem TEST v hlavním menu).

Otočením tl.  se spustí test. Dojde k několikanásobnému zapnutí a vypnutí výstupního relé (na LCD se objeví nápisy ZAPNUTO/ VYPNUTO).

Tl.  se zobrazí další konstanta, pro návrat do hlavního menu stiskněte tl. .

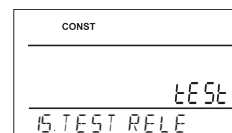
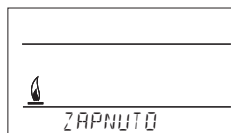



16 ZÁMEK KLÁVES (z výroby nastaveno NE)

Slouží k zablokování ovládacích prvků. Slouží jako ochrana proti nežádoucí manipulaci cizí osobou.

Otočením tl.  nastavte ANO/NE a potvrďte tl. .

17 KÓD KLÁVES

Tuto konstantu lze nastavit pokud je CONST16=ANO. Slouží k zadání kódu, kterým bude možné aktivovat ovládací prvky. Nastavujeme kombinaci 4 čísel (v rozmezí 0 až 9).

K zamčení kláves dojde do 1 minuty (po vstupu do základního zobrazení), na LCD je zobrazen symbol . Při stisknutí tl.  nebo  se na LCD objeví výzva k zadání kódu kláves, po zadání správného kódu je možné provádět jakékoli změny (ovládací prvky jsou opět funkční). K opětovnému zablokování ovládacích prvků dojde automaticky po ukončení nastavování (cca do 1 min.).

Otočením tl.  nastavte postupně 4 čísla, každé nastavení potvrďte tl. .

DOPORUČENÍ:

- kód kláves si zaznamenejte do tabulky
- zrušení kódu je možné volbou NE v CONST16 nebo uvedením termostatu do továrního nastavení (viz CONST20)
- v případě ztráty kódu, je nutné termostat uvést do továrního nastavení pomocí současného stisknutí tl. RESET (viz str.1) a tl. MENU (dojde k vymazání všech nastavených změn).

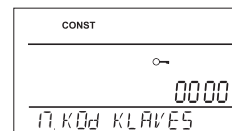
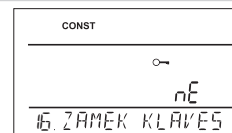

18 UPOZORNĚNÍ NA REVIZI KOTLE (z výroby nastaveno 1.1.2032)

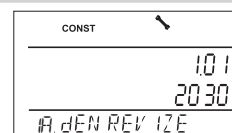

Nastavíme datum, kdy chceme být informováni o nutnosti předepsaného servisu kotle. V požadovaném termínu se na spodním řádku LCD zobrazí nápis "NUTNA UdrZbA" a symbol  (údaj zrušíme zadáním nového datumu pro příští údržbu kotle!).

Otočením tl.  nastavte postupně den, měsíc a rok, každé nastavení potvrďte tl. .



19 HESLO (z výroby nenastaveno)

Slouží k zablokování konstant souvisejících s nastavením dané regulace. **Výhodné pro servisní techniky. Po zadání číselného kódu nemůže uživatel měnit konstanty č.4,5,6 a 10.**

Při vstupu do režimu CONST a listování v konstantách, se u blokových konstant objeví znak klíče , při otočení tl.  bude vyžadováno heslo! Pokud není heslo zadáno, konstanty zůstanou zamčené. Pro další pokus o odemčení je nutné opustit režim CONST a znovu nalistovat zamčenou konstantu.

Otočením tl.  zadejte postupně čtyři čísla a každé nastavení potvrďte tl. .

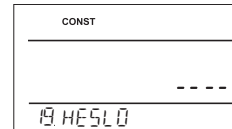

20 VZDÁLENÁ SPRÁVA (z výroby nastaveno ANO)

Tato konstanta je automaticky předvolena na ANO pro vzdálené ovládání přes internet.

Ale v případě, kdy nebude dostupné internetové připojení je možné termostat ovládat i z Vaší lokální sítě.

Otočením tl. "↖" nastavte konstantu na NE a potvrďte tl. "↷". Na LCD se objeví nápis CEKEJTE a do cca 10s se termostat automaticky připojí na Vaší lokální síť, ve které byl nastaven.

Chytrý telefon připojte na vaší lokální síť (zapněte Wifi) a spusťte aplikaci. Klikněte na OVLÁDAT LOKÁLNĚ, zadejte IP adresu (pokud ji aplikace nezobrazí automaticky, zjistíte IP adresu přímo v termostatu viz str.9).

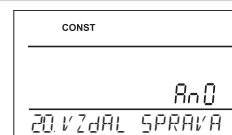

Po obnovení internetového připojení, můžete opět ovládat termostat vzdáleně volbou v aplikaci:

Konfigurace sítě - **PŘEJETE SI TERMOSTAT OVLÁDAT VZDÁLENĚ PŘES INTERNET?**

(aplikace musí být připojená k termostatu), budete vyzváni k zadání názvu termostatu a k zadání přihlašovacích údajů. Po vložení údajů stiskněte **PŘIHLÁSIT SE**. Termostat se připojí přes internet a konstanta 20 bude v termostatu automaticky změněna na ANO.

21 ZMĚNA ČASU (z výroby nastaveno ANO)

Pokud je zvoleno ANO tak dochází k automatické změně LETNÍHO/ ZIMNÍHO času podle kalendáře. Nemusíte hlídat kdy se mění čas, termostat se postará o automatické nastavení času pro dané období.

Otočením tl. "↖" nastavte ANO/NE a potvrďte tl. "↷".

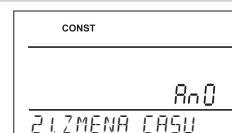

22 VERZE (obnovení továrního nastavení)

Verze firmwaru, pouze informativní údaj.

Pokud dlouze stisknete (cca na 3 s) tl. "Esc", na LCD se krátce objeví nápis RESET a termostat se vrátí do továrního nastavení!

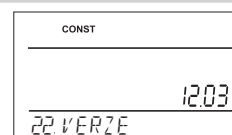

TIPY PRO UŽIVATELE

RYCHLÁ ZMĚNA POŽADOVANÉ TEPLoty/ PROGRAMU V REŽIMU AUTO

Stiskněte 2x tl. "↻", na displeji se rozblíká údaj o požadované teplotě. Otočením tl. "↶" provedte změnu požadované teploty a stiskněte tl. "↻". Změna bude trvat do další změny dané programem.



Stiskněte 3x tl. "↻", na displeji se rozblíká údaj o nastaveném programu. Otočením tl. "↶" provedte změnu programu a stiskněte tl. "↻".

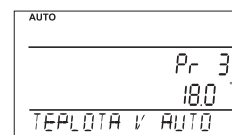

RYCHLÁ ZMĚNA POŽADOVANÉ TEPLoty V REŽIMU MANU

Stiskněte 2x tl. "↻", na displeji se rozblíká údaj o požadované teplotě. Otočením tl. "↶" provedte změnu požadované teploty a stiskněte tl. "↻". Změna bude trvalá až do další ruční změny teploty.

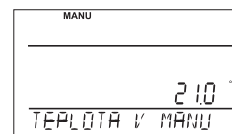

HODINY PROVOZU

Stiskněte 4x tl. "↻", na LCD se objeví údaj o provozních hodinách kotle. Údaj na LCD znamená 906 hodin 43 minut.

Vynulování hodin:

Po zobrazení provozních hodin otočte tl. "↶" doleva (proti směru hodinových ručiček).

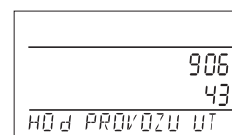

TEPLOTA EXTERNÍHO ČIDLA

Stiskněte 5x tl. "↻", na LCD se objeví údaj o aktuální teplotě externího čidla. Tento údaj je pouze informativní a zobrazí jen v případě pokud externí čidlo je ve funkci hlídání max. teploty podlahy (viz CONST12 str.X)

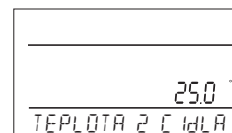

IP ADRESA

IP adresa je přednastavena z výroby na 192.168.39.254, je to přístupový bod (AP) termostatu.

Pokud je termostat nastaven na vzdálené ovládní přes účet ELEKTROBOCK CZ pak se zobrazuje symbol EXT a IP adresa lokální sítě, ve které byl termostat nastaven.

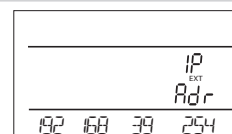

Pro zobrazení IP stiskněte na termostatu tl. "↻" tolikrát, až se na LCD objeví údaj o nastavené IP adrese termostatu.

INFORMACE V DYNAMICKÉM ŘÁDKU LCD

NAbEH WIFI	inicializace WiFi modulu, může trvat i 5 minut (ovládací prvky jsou nefunkční)
NASTAVTE WIFI	pouze informace, že WiFi není změněná (režim přístupového bodu)
AKTIVNI KOMUN PC	probíhá připojení k PC nebo chytrému telefonu
dATA PC	příjem vzdálených dat
PC → WIFI	přenos dat o konfiguraci WiFi do termostatu
POZAd TEPL	informace o nastavené požadované teplotě
PROGRAM 3 USEK 2	informace o nastaveném programu (např.3) a probíhající časovém úseku (usek 2)
CEKEJTE	probíhá konfigurace WiFi, tlačítka nefunkční
dOVOLENA dO 22.7	zobrazuje se pouze v režimu dovolená a informuje datum konce dovolené, poté termostat přejde do posledního zvoleného režimu AUTO/MANU.
T EXT CidLA 25.0	aktuální teplota externího čidla, zobrazuje se pouze pokud je připojeno
EXT CidLO STOP	při překročení nastavené mezní teploty externího čidla ve funkci hlídání max. teploty podlahy (viz str. 7), dojde k vypnutí termostatu
NAPAJENI VYP	při odpojení napájecího adaptéru
CHYbA WIFI	termostat se nepřipojil k WiFi síti, proveďte nastavení podle návod pt32wifi2018_start nebo proveďte tovární reset (viz str.1)

Vlastnosti:

- ▶ ovládání přes WiFi
- ▶ 9 týdenních programů
- ▶ 6 teplotních změn na den
- ▶ programování po 10-ti minutách a 0.5 °C
- ▶ možnost programování po dni nebo Po-Pá, So-Ne a Po-Ne
- ▶ velký podsvícený grafický displej
- ▶ výběr ze tří regulací PID, PI nebo HYSTEREZE
- ▶ funkce předčasné zapnutí topení
- ▶ krátkodobá změna požadované teploty
- ▶ manuální režim (MANU)
- ▶ trvalé vypnutí (OFF)
- ▶ režim DOVOLENÁ
- ▶ letní režim
- ▶ volba sudý-lichý týden
- ▶ volba režimu topení/chlazení
- ▶ možnost připojení externího čidla
- ▶ korekce aktuální teploty
- ▶ zámek kláves
- ▶ suma provozních hodin kotle
- ▶ indikace údržby kotle
- ▶ servisní zabezpečení heslem
- ▶ protizámrazová ochrana (3 °C)
- ▶ funkce TEST
- ▶ automatická změna LETNÍ/ZIMNÍ čas

Příslušenství:

Napájecí zdroj:

je součástí balení
typ AD05-Jack,
5V/ DC, 2.5 A



není součástí balení
typ AD05-KU68,
5V/ DC, 2.5 A
(změna designu
vyhrazena)



Externí čidlo:

není součástí balení
typ CT04-10k,
CYXY 2 x 0.5 mm,
10 kΩ, délka 3 m,
plastové pouzdro PVC
(mohou být použita i čidla
CT01-10k a CT02-10k)



Rozměry:

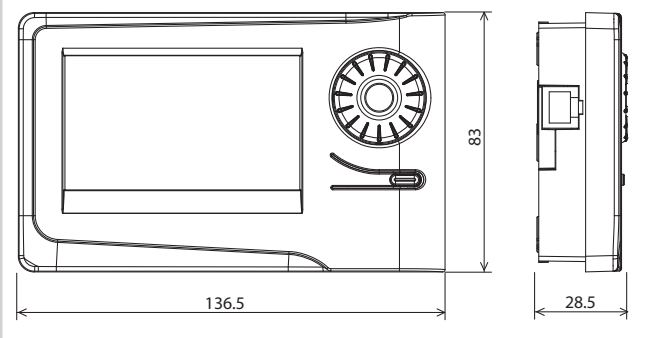

ZÁRUČNÍ LIST

(na výrobek je poskytována záruka 2 roky)

číslo výrobku:	datum prodeje:
	razítko prodejny:
kontroloval:	

V případě záručního a pozáručního servisu, zašlete výrobek včetně dokladu o koupi na adresu výrobce.

Záruka se nevztahuje na poruchy vzniklé následkem neodborné instalace, zásahem do konstrukce zařízení.



Technické parametry

Napájení	5 V/ DC, 2.5 A, typ AD05 - Jack
WiFi modul	IEEE802.11b/g/n
Frekvenční rozsah	2,412 - 2,472 GHz
Citlivost přijímače	11b: -97,2 dBm, 11g: -94,1 dBm, 11n: -93,9 dBm
Přenosová rychlost	1 - 54 Mbps
Vysílací výkon	11b: 16 dBm, 11g: 14 dBm, 11n: 12 dBm
Počet nastavitelných teplot	na každý den 6 různých teplot
Minimální program.čas	10 minut
Rozsah nastavitelných teplot	+3°C až 39°C
Nastavení teplot	po 0.5°C
Minimální indikační skok	0.1°C
Přesnost měření	± 0,5°C
Stupeň krytí	IP20
Třída ochrany	II
Výstup	max.5 A (bezpotenciální kontakty)
Pracovní teplota	0°C až +40°C

EU PROHLÁŠENÍ O SHODĚ

Tímto ELEKTROBOCK CZ s.r.o. prohlašuje, že typ rádiového zařízení PT32 WiFi je v souladu se směrnicí 2014/53/EU.

Úplné znění EU prohlášení o shodě je k dispozici na této internetové adrese: www.elbock.cz



ELEKTROBOCK CZ
MADE IN CZECH REPUBLIC

www.elbock.cz

ELEKTROBOCK CZ s.r.o.

Blanenská 1763

Kuřim 664 34

Tel.: +420 541 230 216

Technická podpora (do 14h)

Mobil: +420 724 001 633

+420 725 027 685