

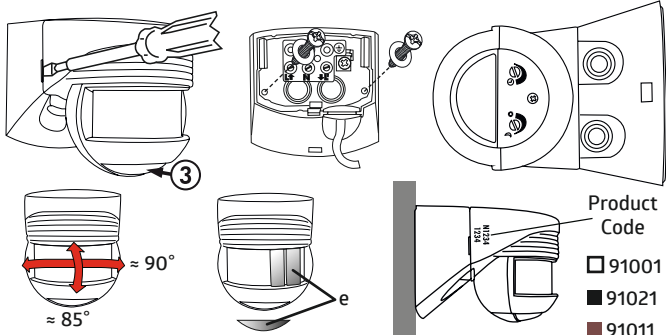

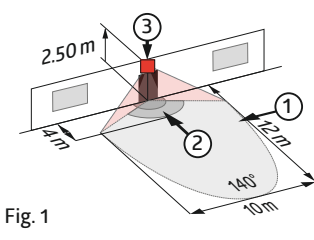



<p><b>CZ</b> <b>Montážní a provozní návod</b> Příprava montáže</p>	<p><b>PL</b> <b>Instrukcja obsługi i montażu</b> Przygotowanie do montażu</p>	<p><b>HU</b> <b>Felszerelés-előkészítés- beállítás</b></p>							
<p><b>!</b> Práci s napětím 110 - 240 V může vykonávat pouze kvalifikovaný elektrikář nebo osoba s odpovídajícími znalostmi.</p> <p><b>!</b> Odpojte napájení před instalací.</p> <p><b>!</b> Přístroj není vhodný pro bezpečné odpojování napájení.</p> <p><b>!</b> Vzhledem k vysokým zapínacím proudům elektronických předřadných přístrojů a LED ovladačů je maximální počet zapínatelných svítidel omezený. Při vysokém počtu zátěží byste měli použít venkovní jistič.</p> <p><b>!</b> Všechny zapnuté zátěže musejí být odrušeny odborně (doporučujeme naše zřehací RC články).</p>	<p><b>!</b> Prace obejmujące kontakt z zasilaniem z sieci 110 - 240V powinny być przeprowadzone przez wykwalifikowanych profesjonalistów lub przez przeszkolone osoby pod kierunkiem i nadzorem wykwalifikowanego elektryka, zgodnie z przepisami elektrotechnicznymi.</p> <p><b>!</b> Przed przystąpieniem do montażu należy odłączyć zasilanie!</p> <p><b>!</b> Urządzenie nie jest przystosowane do bezpiecznego odłączania zasilania.</p> <p><b>!</b> Całkowita liczba załączanych obciążeń jest ograniczona ze względu na wysokie prądy rozruchowe stateczników elektronicznych i źródeł LED. W przypadku dużej liczby załączanych obciążeń proszę stosować zewnętrzny stykacz.</p> <p><b>!</b> Dla wszystkich podłączonych obciążeń niezbędne jest prawidłowe wy tłumienie interferencji (zalecamy stosowanie naszych zestawów do przerywania łuku).</p>	<p><b>!</b> A 110 - 240 V-s hálózaton történő munkavégzés csak hozzáértő szakember vagy hozzáértő személy felügyelete mellett az előírásoknak megfelelően történhet.</p> <p><b>!</b> Szerelés előtt kapcsolja le a hálózati feszültséget!</p> <p><b>!</b> Az érzékelő nem alkalmas a terhelés hálózatról történő biztonságos leválasztására.</p> <p><b>!</b> Az elektronikus elötétek és LED-vezérlők magas bekapcsolási árama miatt korlátozott a kapcsolható világítótestekzők maximális száma. Nagyobb terhelés esetén külső mágneskapcsoló vagy relé alkalmazása ajánlott.</p> <p><b>!</b> Az összes csatlakoztatott terhelés megfelelő zavartmentése kötelező (RC tag alkalmazását ajánljuk).</p>							
<p><b>Provoz</b></p>	<p><b>Opis działania</b></p>	<p><b>Működés</b></p>							
<p>Zařízení je venkovní pohybový detektor s detekčním rozsahem 140° a ochranou proti podlezání 180°.</p>	<p>Jest to czujnik ruchu do użytku na zewnątrz, o obszarze detekcji 140°, z czujnikiem peźnienia 180°.</p>	<p>A készülék egy mozgásérzékelő kültéri használatra 140° fokos érzékelési területtel és 180° fokos aláújás védelemmel.</p>							
<p>Detektor pohybu automaticky spíná svítidla, v závislosti na přítomnosti osob (pohybu) a na hodnotě okolního světla.</p> <p>Detektor sepne svítidla v případě, že okolní hodnota světla je nižší než nastavená hodnota (kterou si nastavíme na zařízení) a při detekci pohybu. Svítidla zůstanou sepnutá po dobu snímání pohybu (v závislosti na světelné hodnotě).</p>	<p>Czujnik obecności automatycznie steruję oświetleniem, na podstawie obecności osób (ruch) i poziomu oświetlenia w otoczeniu.</p> <p>Czujnik włącza oświetlenie, jeżeli poziom światła w otoczeniu jest poniżej progę zmierzchowego (programowanego na urządzeniu) i zostanie wykryty ruch. Oświetlenie pozostanie załączone tak długo, jak długo czujnik wykrywa ruch (niezależnie od poziomu światła) plus zaprogramowany czas załączenia.</p>	<p>A mozgásérzékelő a természetes fénytől és a mozgástól függően automatikusan kapcsolja a világítást. Az érzékelő automatikusan bekapcsolja a világítást mozgás esetén ha a környezeti megvilágítás a beállított szint (a készüléken beállítható) alatt van. A világítás a mozgás érzékelése alatt bekapcsolva marad (a megvilágítástól függően) plusz az időzítés értéke.</p>							
<p><b>Instalace</b></p>	<p><b>Instalacja</b></p>	<p><b>Elhelyezés</b></p>							
 <p>Product Code</p> <ul style="list-style-type: none"> <li>□ 91001</li> <li>■ 91021</li> <li>■ 91011</li> </ul>	 <p>Fig. 1</p> <table border="1" data-bbox="750 1125 1064 1197"> <thead> <tr> <th>↓</th> <th>①</th> <th>②</th> <th>③</th> </tr> </thead> <tbody> <tr> <td>2.50 m</td> <td>max. 12.00 m</td> <td>max. 4.00 m</td> <td>max. 2.00 m</td> </tr> </tbody> </table>	↓	①	②	③	2.50 m	max. 12.00 m	max. 4.00 m	max. 2.00 m
↓	①	②	③						
2.50 m	max. 12.00 m	max. 4.00 m	max. 2.00 m						
<p><b>!</b> Detektor musí být vždy upevněn tak, aby ochrana proti podlezání a potenciometr směřovaly dolů.</p>	<p><b>!</b> Czujnik należy montować w taki sposób, aby potencjometry były skierowane w dół.</p>	<p><b>!</b> Az érzékelőt olyan módon kell felszerelni, hogy a potenciométerek lefele nézzenek.</p>							
<p>Zařzení nesplňuje požadavky normy DIN EN 50131-2-2 a nesmí být tedy používáno v profesionálních systémech ochrany proti vloupání.</p>	<p>Urządzenie nie spełnia wymogów normy DIN EN50131-2-2, zatem nie może być stosowane w profesjonalnych systemach antywłamaniowych.</p>	<p>A készülék nem felel meg a DIN EN50131-2-2 előírásainak, ezért nem lehet profesionális betörésjelző rendszernek alkalmazni.</p>							

<b>CZ</b> Zastinění zdrojů rušení	<b>PL</b> Eliminacja źródeł zakłóceń	<b>HU</b> Zavaró jelforrások kizárása
V případě, že je detekční oblast detektoru příliš velká, nebo jsou snímány nežádoucí oblasti, může se dosah detektoru redukovat přiloženými stínícími krytkami (e).	W przypadku, gdy obszar detekcji jest zbyt duży bądź monitorowane są obszary, które nie powinny być, zasięg można zmniejszyć lub ograniczyć poprzez zastosowanie dołączonych przeston maskujących (e).	Amennyiben a érzékelési területe túl nagy, vagy néhány térrészletet ki akar zárni az érzékelési tartományból, az csökkenthető az árnyékoló lamellák használatával (e).
<b>Testovací režim</b>	<b>Cykl auto-testu</b>	<b>Önteszt ciklus</b>
Po prvotním připojení napětí, se detektor uvede do 60 sekundového testovacího cyklu. Po jeho provedení je detektor připraven k provozu (LED bliká). V té době přístroj nebude reagovat na pohyb.	Przy pierwszym podłączeniu zasilania produkt wchodzi w początkowy 60-sekundowy cykl auto-testu. Czujnik obecności jest gotowy do pracy (diody LED migoczą). W tym czasie urządzenie nie reaguje na ruch.	Az első hálózatra kapcsoláskor az érzékelő 60mp-re önteszt üzemmódba kerül. Ezután a jelenlét érzékelő készen áll a működésre (a LED-k villognak). Ez alatt az idő alatt semmiféle mozgásra nem reagál.
<b>EU Prohlášení o shodě</b>	<b>Deklaracja zgodności UE</b>	<b>EU-Megfelelőségi nyilatkozat</b>
 <p>Výrobek odpovídá těmto nařízením  1. elektromagnetická kompatibilita (2014/30/EU)  2. nízké napětí (2014/35/EU)  3. omezení používání některých nebezpečných látek v elektrických a elektronických zařízeních (2011/65/UE)</p>	<p>Produkt jest zgodny z wytycznymi dyrektyw dot  1. kompatybilności elektromagnetycznej (2014/30/UE)  2. wyrobów niskonapięciowych (2014/35/UE)  3. ograniczenia używania niektórych niebezpiecznych substancji w sprzęcie elektrycznym i elektronicznym (2011/65/UE)</p>	<p>A termék megfelel következő előírásoknak  1. elektromágneses megfeleléség (2014/30/EU)  2. kisfeszültségű előírások (2014/35/EU)  3. veszélyes anyagok alkalmazásának korlátozása elektromos és elektronikus berendezésekben (2011/65/EU)</p>
<b>Příslušenství</b>	<b>Akcesoria</b>	<b>Kiegészítők</b>
91001 LC-Click-N 140 bílá	LC-Click-N 140 białe	LC-Click-N 140 fehér
91011 LC-Click-N 140 hnědá	LC-Click-N 140 brązowy	LC-Click-N 140 barna
91021 LC-Click-N 140 černá	LC-Click-N 140 czarny	LC-Click-N 140 fekete
10880 Odrušovací člen	Zestaw do przerywania łuku	RC tag
92467 Drátěný koš BSK (Ø 164 x 143 mm)	Ostona druciana BSK (Ø 164 x 143 mm)	Védőkosár BSK (Ø 164 x 143 mm)

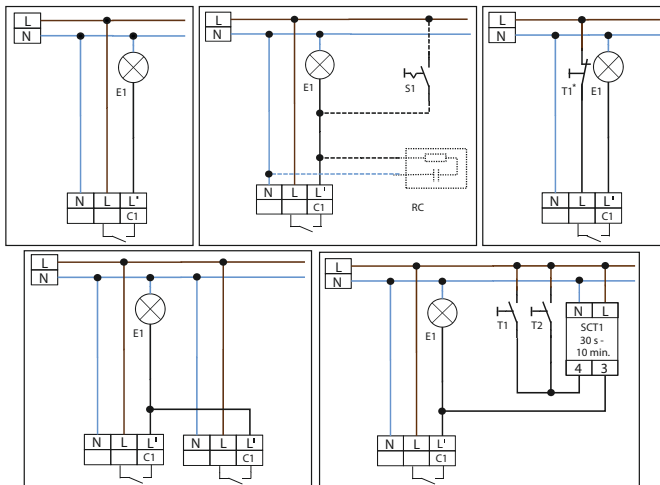
<b>CZ</b> Technická data	<b>PL</b> Specyfikacja techniczna	<b>HU</b> Technikai adatok	LC-Click-N-140
Napájení	Zasilanie	Hálózati feszültség	110 - 240 V AC, 50/60 Hz
Spotřeba elektrické energie	Pobór mocy	Teljesítményfelvétel	ca./approx. 0.4W
Připojení vodičů: pro jednodrátové vedení	Zaciski: do przewodu jednożyłowego	Csatlakozó: egy vezeték fogadására	0.5 – 2.5 mm <sup>2</sup>
Oblast pokrytí	Obszar detekcji	Érzékelési tartomány	140°
Doporučená výška pro montáž	Zalecana wysokość montażu	Ajánlott szerelési magasság	2.5 m
Rozsah dosahu pro Montážní výška 2,5 m Okolní teplota 18°C 1 tangenciální 2 radiální 3 Pod detektorem	Zasięg przy wysokości montażu 2,5 m Temperatura otoczenia 18°C 1 poprzecznie 2 promieniście 3 Czujnik petzania/czołgania (funkcja „anti-creep”)	Hatótávolság Szerelési magasság 2,5 m Környezeti hőmérséklet 18°C 1 áthaladás 2 megközelítés 3 alábújás védelem	► Fig. 1 ① = max. 12 m ② = max. 4 m ③ = max. 2 m
Stupeň krytí / třída	Stopień ochrony / klasa	Védettség	II / IP54
Rozměry	Wymiary	Méretek	103 x 78 x 80 mm
Okolní teplota	Temperatura otoczenia	Környezeti hőmérséklet	-25°C – +50°C
Kontakt relé Spinací kapacita	Styk przełącznika Moc załączania	Relé kontaktus Kapcsolási teljesítmény	C1 μ - NO 1000 W cosφ = 1 500 VA cosφ=0.5
Nastavení pomocí potenciometru	Ustawienia programowane potencjometrami	Beállítások potencióméterekkel	 A = 4 s – 20 min B = 2 – 2000 Lux
Časování Práh zapnutí	Čas załączenia światła Próg zmierzchowy	Időzítés Megvilágítás	

Schémata zapojení	Schematy połączeń	Kapcsolási rajzok
Schematické znázornění - při zapojování detektoru, prosím, respektujte označení svorek na detektoru!	Schemat połączeń – podłączając czujnik proszę zwracać uwagę na oznaczenia zacisków na czujniku!	Elvi kapcsolási rajz – az érzékelő csatlakoztatásakor kérjük vegye figyelembe az érzékelő csatlakozó kapcsainak jelölését!



<b>T1/T2</b> Tlačítko, ruční zapnutí (* Stiskněte tlačítko asi 2 sekundy)	<b>T1/T2</b> Przycisk, instrukcja włączania (*Naciśnięć przycisk przez ok. 2 sekundy)	<b>T1/T2</b> Nyomógomb, kézi bekapcsolás (* Nyomja meg a gombot körülbelül 2 másodpercig)
<b>S1</b> Přepínač pro trvalé osvětlení	<b>S1</b> Włącznik permanentnego oświetlenia	<b>S1</b> Kapcsoló a folyamatos bekapcsoláshoz
<b>E1</b> Žárovka	<b>E1</b> Źródła światła	<b>E1</b> Lámpa
<b>RC</b> Odrušovací člen RC (v případě potřeby) – Vým. číslo 10880/10882	<b>RC</b> Zestaw tłumiący RC – Nr art. 10880/10882	<b>RC</b> RC-tag a kompenzáláshoz (ha szükséges) – Rend. sz.: 10880/10882
<b>SCT1</b> Schodišťový světelný spínač SCT1 – Vým. číslo 92655	<b>SCT1</b> Sterowanie światłem poprzez automat schodowy SCT1 – Nr art. 92655	<b>SCT1</b> Világítás vezérlés SCT1 lépcsőházi automatával SCT1 - Rend. sz.: 92655
 Aby se zamezilo chybnému spínání, nesmí být paralelně zapojováno více než 5 detektorů.	 Proszę nie podłączać równoległe więcej niż 5 czujników, aby uniknąć niepożądanego załączenia światła.	 Ne kössön 5-nél több készüléket párhuzamosan a téves kapcsolások megelőzéséhez.

<b>CZ</b> Řešení závad	<b>PL</b> Rozwiązywanie problemów	<b>HU</b> Hibaelhárítás
<b>1. Svítidlo se nerozsvítí</b> <ul style="list-style-type: none"> <li>Žárovka může být vadná: <i>Vyměňte žárovku</i></li> <li>Výpadek napětí: <i>Zkontroluje přírodní napětí a pojistky</i></li> <li>Práh zapnutí není správně nastavený: <i>práh opravte potenciometrem</i></li> <li>Čočky detektoru jsou špinavé nebo zakryty jiným předmětem: <i>Očistěte čočky, odstraňte překážející předměty</i></li> </ul>	<b>1. Lampa nie zaświeca się</b> <ul style="list-style-type: none"> <li>Lampa może być wadliwa: <i>Wymienić lampę</i></li> <li>Brak podłączenia do sieci/zasilania: <i>Dokonać sprawdzenia podłączenia do sieci i bezpieczników przez wykwalifikowanego elektryka</i></li> <li>Nieprawidłowe ustawienie progu zmierzchowego: <i>Ustawić próg prawidłowo (potencjometrem)</i></li> <li>Soczewka sensora zabrudzona lub przesłonięta przez jakieś obiekty: <i>Wyczyścić soczewkę, usunąć obiekty</i></li> </ul>	<b>1. A lámpa nem világít</b> <ul style="list-style-type: none"> <li>Lehet hogy a lámpa hibás: <i>Cserélje ki a lámpát</i></li> <li>Nincs hálózati csatlakozás: <i>Ellenőrizze a csatlakozást és a biztosítékot</i></li> <li>A bekapcsolási fényérték beállítása nem megfelelő: <i>korrigálja a beállítást</i></li> <li>Az érzékelő lencséje szennyezett vagy más idegen tárgy által takart: <i>Tisztítsa meg a lencsét vagy távolítsa el az idegen tárgyat</i></li> </ul>
<b>2. Svítidlo spíná pozdě nebo je detekční zóna příliš</b> <ul style="list-style-type: none"> <li>Malá detektoru je namontován příliš vysoko: <i>Zkontrolujte montážní výšku, pokud je to nutné, změňte ji.</i></li> <li>Práh zapnutí není správně nastavený: <i>- práh opravte potenciometrem</i></li> </ul>	<b>2. Lampa zaświeca się zbyt późno lub zasięg detekcji jest zbyt mały</b> <ul style="list-style-type: none"> <li>Czujnik detektor jest zamontowany za wysoko: <i>Zamontować czujnik prawidłowo.</i></li> <li>Nieprawidłowe ustawienie progu zmierzchowego: <i>- Ustawić próg prawidłowo (potencjometrem)</i></li> </ul>	<b>2. A bekapcsolás késik, vagy az érzékelési tartomány túl kicsi</b> <ul style="list-style-type: none"> <li>Az érzékelő túl magasra került felszerelésre: <i>helyezze át az érzékelőt, amennyiben szükséges.</i></li> <li>A bekapcsolási fényérték beállítása nem megfelelő: <i>- korrigálja a beállítást a potenciométerrel</i></li> </ul>
<b>3. Svítidlo zůstává stále zapnuto</b> <ul style="list-style-type: none"> <li>Je detekován stálý zdroj tepelné aktivity (větrák, ústřední topení, pohybující se zvířata...): <i>Odstraňte zdroj tepla, upravte funkci detektoru pomocí zakrytí čoček. Po uplynutí nastaveného času by mělo svítidlo vypnout.</i></li> <li>Detektoru je spojen paralelně s manuálním spínačem: <i>Zapojte správně spínač</i></li> </ul>	<b>3. Lampa pozostaje cały czas zaświecona</b> <ul style="list-style-type: none"> <li>Wykrywana ciągła aktywność termiczna, np. nawiewy, wentylatory, przewody centralnego ogrzewania, zwierzęta w obszarze detekcji: <i>Usunąć źródła ciepła. Sprawdzić prawidłowe działanie czujnika zakrywając soczewkę. Po upływie zaprogramowanego czasu załączenia czujnik powinien wyłączyć światło.</i></li> <li>Czujnik jest podłączony równoległe do ręcznego wyłącznika nadrzędnego: <i>Prawidłowo podłączyć wyłącznik</i></li> </ul>	<b>3. A lámpa állandóan világít</b> <ul style="list-style-type: none"> <li>Folyamatos termikus érzékelés (pl. ventilátor, fűtőtest vagy kisállat) van az érzékelési területen: <i>Távolítsa el a hőforrást. Ellenőrizze a érzékelő működését, takarja le a lencsét. Az időzítés letele után a érzékelőnek ki kell kapcsolnia a világítást.</i></li> <li>A érzékelő párhuzamosan kapcsolódik egy kapcsolóval: <i>Kösse be helyesen a kapcsolót</i></li> </ul>
<b>4. Nechtěné spínání světla</b> <ul style="list-style-type: none"> <li>Pohyb zdrojů tepla v detekční zóně: <i>- Detektor nemontujte do blízkosti topných těles a ventilátorů.</i></li> <li>Detektor dokáže rozpoznat také zvířata jako pohybující se zdroje tepla.</li> </ul>	<b>4. Niezamierzone załączenie światła</b> <ul style="list-style-type: none"> <li>Poruszające się źródła ciepła w obszarze detekcji: <i>- Proszę nie instalować czujnika w pobliżu grzejników, wentylatorów lub nawiewów.</i></li> <li>Zwierzęta również są wykrywane jako poruszające się źródła ciepła.</li> </ul>	<b>4. Nemkívánatos világítás bekapcsolás</b> <ul style="list-style-type: none"> <li>Hőforrás mozgásának érzékelése az érzékelési tartományban: <i>- Ne szerezze az érzékelőt fűtőtestek vagy ventilátorok közelébe.</i></li> <li>Az érzékelő mozgó hőforrásként az állatokat is érzékelheti.</li> </ul>